

Guide de l'utilisateur

Multimedia Projector

EB-L1755U EB-L1715S

EB-L1750U EB-L1710S

EB-L1505UH EB-L1515S

EB-L1500UH EB-L1510S



EB-L1495U

EB-L1490U





Symboles utilisés dans ce guide

• Indications de sécurité

La documentation et le projecteur utilisent des symboles graphiques qui indiquent comment utiliser l'appareil en toute sécurité. Les indications et leur signification sont les suivantes. Assurez-vous de bien les comprendre avant de lire le guide.

 Avertissement	Ce symbole signale des informations qui, si elles sont ignorées, peuvent provoquer des blessures, voire la mort, en raison d'une manipulation incorrecte.
 Attention	Ce symbole indique des informations qui, si elles sont ignorées, peuvent provoquer des blessures ou des dégâts physiques, en raison d'une manipulation incorrecte.

• Indications d'informations générales

Attention	Procédures pouvant entraîner des dommages matériels ou corporels si elles ne sont pas exécutées avec un soin suffisant.
	Informations supplémentaires qu'il peut être utile de connaître sur un sujet.
	Renvoie à une page contenant des informations détaillées sur un sujet.
	Indique qu'une explication du ou des mots soulignés figurant devant ce symbole figure dans le glossaire. Reportez-vous à la section « Glossaire » des « Annexe ».  "Glossaire" p.303
[Nom]	Indique le nom des boutons de la télécommande ou du panneau de commande. Exemple : bouton [Esc]
Nom du menu	Indique les éléments du menu Configuration. Exemple : Choisissez Luminosité dans Image . Image - Luminosité

Lisez attentivement le manuel suivant avant d'utiliser le projecteur.

☛ *Consignes de sécurité*

Avertissements et mises en garde pour l'installation

Pour suspendre le projecteur au plafond, installez la fixation de plafond en option.

☛ "Accessoires en option" [p.255](#)

Avertissement

- Ne pas utiliser ou installer le projecteur dans des endroits où il peut être soumis à l'eau, à la pluie ou à une humidité élevée, comme à l'extérieur, dans une salle de bains ou près d'une douche, et ainsi de suite. L'eau peut provoquer un incendie ou un choc électrique.
- N'installez pas le projecteur dans des locaux pouvant être soumis aux dommages dus au sel ou dans des locaux soumis à des gaz corrosifs, comme le gaz sulfureux d'une source chaude.
La corrosion peut entraîner la chute du projecteur. Elle peut également endommager le projecteur.
- Dans le cadre de l'installation de la fixation de plafond (suspension du projecteur au plafond), une procédure d'installation spécifique est requise. Si le projecteur n'est pas installé correctement, il risque de tomber. Ceci peut causer des blessures et accidents. Contactez votre revendeur local ou l'adresse la plus proche indiquée dans la Liste des contacts pour projecteurs Epson.
☛ *Liste des contacts pour projecteurs Epson*
- En cas d'utilisation d'adhésifs sur les points d'installation de la fixation de plafond pour éviter que les vis ne se desserrent, ou en cas d'utilisation de lubrifiants, d'huiles, etc., sur le projecteur, le boîtier peut se casser et tomber du montage au plafond. Cela peut causer un accident ou des blessures aux personnes se trouvant en dessous du montage au plafond.
Lors de l'installation ou du réglage de la fixation de plafond, n'utilisez pas d'adhésifs, de lubrifiants, d'huiles, etc. pour éviter que les vis ne se desserrent.

Avertissement

- Ne pas installer la fixation de plafond et le projecteur peut entraîner la chute du projecteur.
Après avoir installé la fixation spéciale Epson qui va supporter votre projecteur, assurez-vous d'avoir bien fixé le projecteur et la fixation en utilisant un câble suffisamment solide pour supporter leur poids.
- Ne recouvrez pas la grille grille d'entrée d'air ou grille de sortie d'air du projecteur. L'obstruction de l'une des grilles peut provoquer une élévation de la température interne et provoquer un incendie.
- Ne placez pas d'objets inflammables devant l'objectif. Si vous programmez le projecteur pour qu'il s'allume automatiquement, tout objet inflammable placé devant l'objectif pourrait provoquer un incendie.
- Ne pas attacher le cordon d'alimentation et d'autres câbles de connexion ensemble. Sinon, cela peut provoquer un incendie.
- N'utilisez que la tension d'alimentation spécifiée. L'eau peut provoquer un incendie ou un choc électrique.
- Faites attention lorsque vous touchez le cordon d'alimentation. L'eau peut provoquer un incendie ou un choc électrique. Veuillez noter ce qui suit lorsque vous touchez le cordon d'alimentation.
 - Ne pas brancher plusieurs cordons d'alimentation sur une seule prise électrique.
 - Ne pas brancher le cordon d'alimentation s'il y a des corps étrangers dessus, comme la poussière.
 - Assurez-vous d'insérer le cordon d'alimentation jusqu'au fond.
 - Ne pas brancher ou débrancher le cordon d'alimentation avec des mains mouillées.
 - Ne pas tirer le cordon lorsque vous voulez débrancher le cordon d'alimentation. Assurez-vous que vous le tenez par la fiche.

Avertissement

- N'utilisez pas un cordon d'alimentation endommagé. L'eau peut provoquer un incendie ou un choc électrique. Veuillez noter ce qui suit lorsque vous touchez le cordon d'alimentation.
 - Ne pas modifier le cordon d'alimentation.
 - Ne pas placer d'objets lourds sur le cordon d'alimentation.
 - Ne pas plier, tordre, ou tirer le cordon d'alimentation avec force.
 - Ne pas faire passer le cordon d'alimentation près d'un appareil de chauffage.

Attention

Ne placez pas le projecteur sur une surface instable, par exemple sur une table instable ou une surface inclinée. Lors de la projection verticale, installez le projecteur d'une manière appropriée pour empêcher que le projecteur ne puisse tomber.

Sinon il pourrait causer des blessures.

Attention

- Ne pas installer le projecteur dans un endroit où il peut être soumis à des vibrations ou à des chocs.
- Ne pas installer le projecteur à proximité d'une ligne à haute tension ou d'un objet magnétique. Autrement, le projecteur peut ne pas fonctionner correctement.
- Ne pas utiliser ou ranger le projecteur dans un endroit où il peut être soumis à des températures extrêmes. Veuillez aussi éviter les changements brusques de température.

Assurez-vous que vous utilisez ou rangez le projecteur dans un endroit qui se trouve dans les plages de températures de fonctionnement ou de stockage.

- Plage de températures de fonctionnement
0 à +50°C (Altitude de 0 à 1500 m, sans condensation)
0 à +45°C (Altitude de 1501 à 3048 m, sans condensation)
- Plage de température de stockage : -10 à +60°C (sans condensation)

- En cas d'utilisation à une altitude dépassant 1500 m, réglez le **Mode haute alt.** sur **On**.
 ☛ **Avancé - Fonctionnement - Mode haute alt. p.160**
- Le projecteur peut être installé à l'angle souhaité. Il n'y a aucune limite verticale ou horizontale pour l'installation du projecteur.

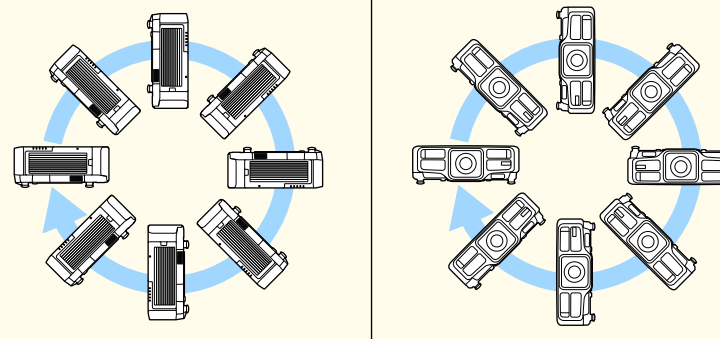

- Vous pourriez avoir besoin de supports d'installation dédiés pour incliner et installer le projecteur. Contactez un professionnel et préparez le support.
- Placez le support de sorte qu'il ne tombe pas.

Attention

- Veillez à sécuriser l'espace suivant autour du projecteur de manière à ne pas obstruer la grille de sortie d'air et la grille d'entrée d'air.

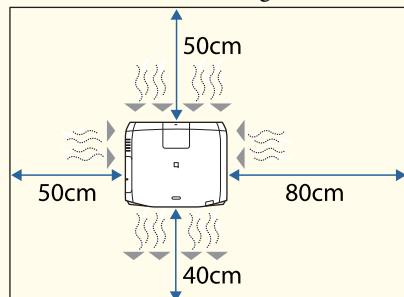

- Lors de l'installation de plusieurs projecteurs, veillez à laisser un espace d'au moins 50 cm entre les projecteurs. Aussi, assurez-vous que la chaleur de la grille de sortie d'air ne retourne pas dans la grille d'entrée d'air.



- N'utilisez pas deux projecteurs en même temps lorsque vous empilez deux projecteurs directement l'un sur l'autre. Installez le projecteur de sorte qu'il n'y ait aucun danger de chute.

Attention

- Utilisez des vis M6 disponibles dans le commerce (jusqu'à une profondeur de 12 mm) pour fixer les points de montage du support de plafond du projecteur et le support à quatre points.

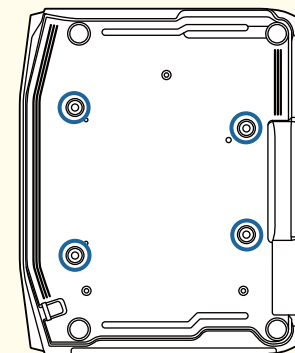

- Lorsque vous installez le projecteur avec la grille d'entrée d'air orientée vers le bas, gardez un espace d'au moins 10 cm entre le projecteur et le sol, etc. Assurez-vous qu'il y a un espace de 50 x 20 cm pour la base, pour que l'orifice d'entrée d'air ne soit pas bloqué.

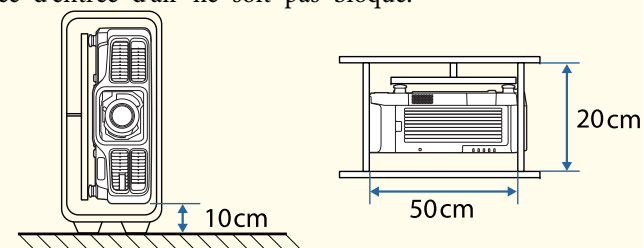



- Les images n'étant pas stables immédiatement après la mise sous tension du projecteur, nous vous recommandons de régler la mise au point, le zoom et le décalage d'objectif au moins 20 minutes après le début de la projection.
Attendez pendant au moins 20 minutes.
- Lors du réglage de la hauteur de l'image avec la molette de décalage vertical de l'objectif, déplacez l'image du bas vers le haut. Si vous procédez au réglage du haut vers le bas, il est possible que la position de l'image soit légèrement déplacée vers le bas.

Avertissements et mises en garde pour l'utilisation



Avertissement

- Ne recouvrez pas la grille d'entrée d'air ou grille de sortie d'air du projecteur. L'obstruction de l'une des grilles peut provoquer une élévation de la température interne et provoquer un incendie.
- Ne pas regarder dans l'objectif pendant la projection. La lumière puissante émise peut endommager la vue. Faites particulièrement attention en présence d'enfants. Lors de la mise sous tension du projecteur à distance avec la télécommande, vérifiez que personne ne regarde dans la direction de l'objectif.
- Lors de la projection, ne bloquez pas la lumière du projecteur avec le cache d'objectif (amovible) ou un livre, ou autre.

Si la lumière du projecteur est bloquée, la zone sur laquelle la lumière se reflète peut chauffer, ce qui peut la faire fondre, brûler ou causer un incendie. L'objectif peut également chauffer en raison de la lumière réfléchie, ce qui peut causer un dysfonctionnement du projecteur. Pour arrêter la projection, utilisez la fonction Pause A/V, ou éteignez le projecteur.

- N'ouvrez pas le boîtier du projecteur. Ne démontez pas le projecteur et n'y apportez pas de modifications. Vous trouverez des composants à haute tension dans le projecteur pouvant causer des incendies, des décharges électriques ou des accidents.
- Si une erreur se produit, débranchez le cordon d'alimentation de la prise électrique et contactez votre revendeur local ou l'adresse la plus proche dans la Liste des contacts pour projecteurs Epson. Si vous continuez à utiliser le projecteur dans cet état, il pourrait causer une décharge électrique, un incendie ou des dommages oculaires.

 [Liste des contacts pour projecteurs Epson](#)



Attention

Ne pas placer des objets susceptibles d'être déformés ou affectés par la chaleur sortant de la grille de sortie d'air et ne pas mettre votre visage ou les mains près de la sortie d'air pendant les projections.

Attention

- Ne retirez l'objectif qu'en cas de besoin. Si de la poussière ou des saletés pénètrent dans le projecteur, la qualité de projection sera dégradée et l'appareil risque de tomber en panne.
- Évitez de toucher l'objectif. Si des traces de doigt ou des taches de graisse sont laissées sur l'objectif, la qualité de projection sera dégradée.
- Rangez le projecteur muni de son objectif.
Si vous rangez le projecteur sans son objectif, de la poussière ou des saletés pourraient pénétrer à l'intérieur du projecteur. La qualité de projection serait alors dégradée et l'appareil risque de tomber en panne.
- Retirez les piles de la télécommande avant de le ranger. Si les piles de la télécommande sont laissées pendant une période prolongée, elles risquent de fuir.



- À propos de l'écran LCD
 - L'écran LCD contient des pixels manquants ou constamment éclairés. Il ne s'agit pas d'une erreur
 - Si des faisceaux laser haute puissance traversent la surface de l'objectif de projection même si ce dernier n'est pas utilisé, cela peut causer un dysfonctionnement de l'écran LCD. Fixez le couvercle de l'objectif lorsque vous stockez le projecteur.
- À propos de la source lumineuse

Le projecteur utilise un laser comme source de lumière. Le laser présente les propriétés suivantes.

 - En fonction de l'environnement, la luminosité de la source lumineuse peut décliner. La luminosité décline significativement lorsque la température devient trop élevée.
 - La luminosité de la source lumineuse décline au fil du temps et de son utilisation. Vous pouvez modifier la relation entre temps d'utilisation et baisse de luminosité dans les **Param. de luminosité**.
 - ☛ "Relation entre Niveau de luminosité et la durée de fonctionnement de la source lumineuse" [p.84](#)
- Calibrage lumière
 - Lorsque la durée d'utilisation atteint 100 heures, le calibrage démarre automatiquement pour la source lumineuse lorsque le projecteur est éteint. Cependant, il ne démarre pas automatiquement lorsque le projecteur est utilisé en continu pendant plus de 24 heures, ou lorsque l'arrêt direct est utilisé régulièrement. Réglez **Calibrage lumière** dans la fonction de programmation.
 - ☛ "Fonction de planification" [p.123](#)
 - Lorsque vous exécutez la fonction Calibrage lumière, la différence entre la balance des blancs et le niveau de luminosité de la source lumineuse est corrigée.

Avertissement et précautions concernant le laser

Avertissement

- Des étiquettes d'avertissement pour le laser sont collées à l'intérieur et sur le côté du projecteur.

Intérieur

⚠ CAUTION / DANGER

CAUTION / DANGER: CLASS 4 LASER RADIATION WHEN OPEN
AVOID EYE OR SKIN EXPOSURE TO DIRECT OR SCATTERED RADIATION

ATTENTION / DANGER: EN CAS D'OUVERTURE RAYONNEMENT LASER DE CLASSE 4
EVITER L'EXPOSITION DES YEUX OU DE LA PEAU AUX RAYONNEMENTS DIRECTS OU DIFFUSÉS

PRECAUCIÓN / PELIGRO: RADIACIÓN LÁSER DE CLASE 4 CUANDO ESTÁ ABIERTO
EVITAR LA EXPOSICIÓN DE OJOS O PIEL A LA RADIACIÓN DIRECTA O DISPERSA

ACHTUNG / GEFAHR: LASERSTRAHLUNG KLASSE 4 WENN GEÖFFNET
BESTRAHLUNG VON AUGE ODER HAUT DURCH DIREKTE ODER STREUSTRABLUNG VERMEIDEN

注意/危険: 打开时有4类激光辐射 避免眼或皮肤受到直射或散射辐射的照射

注意/危険: 打开時具有第4級 (CLASS 4) 雷射 避免眼睛或皮膚暴露於直射或散射的輻射

주의/위험: 개방시 4 등급 레이저 제품 직접 혹은 분사 방식에 대한 눈 또는 피부 노출을 피하십시오

注意/危険: ここを開くとクラス4のレーザー放射が出る ビームや散乱光の目又は皮膚への被ばくを避けること

Avertissement

Côté

⚠ WARNING

WARNING:
This projector may become RG3 when an interchangeable lens with throw ratio greater than 2.5 is installed.
Refer to the manual for the lens list and hazard distance before operation.
Such combinations of projector and lens are intended for professional use only, and are not intended for consumer use.

AVERTISSEMENT:
Ce projecteur peut devenir de classe RG3 quand une lentille interchangeable avec rapport de projection supérieur à 2,5 est installée.
Reportez-vous au manuel pour la liste de lentilles et la distance de sécurité avant d'utiliser le produit.
Ces combinaisons de projecteur et de lentilles sont destinées à un usage professionnel, et pas destinées à l'usage des consommateurs.

WARNUNG:
Dieser Projektor kann RG3 werden, wenn ein Wechsellobjektiv mit Projektionsverhältnis größer als 2,5 installiert ist.
Eine Liste der Linsen und Sicherheitsabstände entnehmen Sie dem Handbuch vor dem Betrieb.
Solche Kombinationen von Projektor und Linse sind nur für den professionellen Einsatz bestimmt, und sind nicht für normalen Gebrauch vorgesehen.

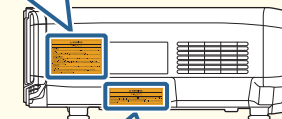

⚠ WARNING

This projector may become RG3 when an interchangeable lens with throw ratio greater than 2.5 is installed. Refer to the manual for the lens list and hazard distance before operation. Such combinations of projector and lens are intended for professional use only, and are not intended for consumer use.

⚠ 경고

2.5보다 더큰 투사율을 갖는 교환 할 수 있는 렌즈가 설치될 경우 이 프로젝터는 RG3가 될 수 있습니다.
작동 하기 전에 렌즈 목록 및 위험 거리에 대한 설명서를 참조하십시오.
프로젝터와 렌즈의 조합은 전문적인 사용을 위한 것이며, 소비자 용으로는 사용할 수 없습니다.

⚠ 警語

當安裝投影比例大於 2.5 的可交換式鏡頭，此投影機可能變成RG3。
操作前請先參閱手冊中的鏡頭清單和危險距離。
此投影機和鏡頭之組合僅供專業使用，勿作其他用途。

Avertissement

- N'ouvrez pas le boîtier du projecteur. Le projecteur contient un laser haute puissance.
- Ne regardez pas directement le faisceau laser émis par l'objectif de projection. (basé sur RG2 IEC/EN 62471-5: 2015)
- Ce projecteur peut devenir de classe RG3 quand une lentille interchangeable avec un rapport de projection supérieur à 2,5 (EB-L1755U/EB-L1750U/EB-L1715S/EB-L1710S) ou 3,0 (EB-L1505UH/EB-L1500UH/EB-L1495U/EB-L1490U/EB-L1515S/EB-L1510S) est installée. Reportez-vous au manuel pour la liste de lentilles et la distance de sécurité avant d'utiliser le produit. Ces combinaisons de projecteur et lentilles sont destinés à un usage professionnel, et pas destinés à l'usage des consommateurs.

Attention

- Ce projecteur est un produit laser de classe 1, conforme à la norme internationale IEC/EN60825-1: 2014 pour les lasers.
- Ne démontez pas le projecteur lorsque vous le jetez. Mettez l'appareil au rebut en fonction des lois ou réglementations locales ou nationales.

Remarques sur le transport

Le projecteur comprend de nombreuses pièces en verre et des composants de haute précision. Pour éviter tout dommage résultant de chocs lors du transport, manipulez le projecteur comme suit:

Attention

Le projecteur ne doit pas être transporté par une seule personne. Il faut au moins deux personnes pour débiller ou transporter le projecteur.

Attention

- Déplacement sur de courtes distances
 - Coupez l'alimentation du projecteur et débranchez tous ses câbles.
 - Recouvrez l'objectif de son couvercle.
- Lors du transport

Après avoir vérifié les points repris à la section « Déplacement sur de courtes distances », effectuez les préparatifs suivants, puis emballez le projecteur.

 - Retirez l'unité de l'objectif si un objectif optionnel est installé.
 - Si le projecteur ne dispose pas d'un objectif, mettez le couvercle livré sur la monture de l'objectif lors de l'achat du projecteur.
 - Fixez l'objectif si le projecteur dispose d'un objectif intégré. Lors de l'achat, fixez le tampon de protection fourni autour de l'unité de l'objectif.
 - Déplacez l'objectif sur la position d'origine.
 "Réglage de la position de l'image projetée (décalage de l'objectif)"
[p.36](#)
 - Fixez fermement le projecteur dans le matériel d'emballage pour le protéger des chocs, et placez-le dans un conteneur solide. Veillez à informer l'entreprise de livraison qu'il s'agit d'un instrument de précision devant être maintenu à l'horizontale pendant le transport.

Symboles utilisés dans ce guide 2

Introduction

Noms et fonctions des différentes parties du projecteur 16

Avant/Dessus	16
Arrière	17
Interface	18
Dessous	20
Panneau de commande	20
Télécommande	22
Fonctions utiles de la télécommande	24
Remplacement des piles de la télécommande	25
Portée de la télécommande	26
Connecter un câble à la télécommande	26

Préparation du projecteur

Installation du projecteur 29

Retrait et fixation de l'objectif du projecteur	29
Fixation	29
Étalonnage objectif	30
Retrait	31
Réglages de l'installation	32
Modification du sens de l'image (mode de projection)	32
Réglages de l'écran	32
Réglage de la position de l'image sur l'écran projeté	33
Affichage d'une mire	34
Réglage de la position de l'image projetée (décalage de l'objectif)	36
EB-L1755U/EB-L1750U/EB-L1505UH/EB-L1500UH/EB-L1495U/EB-L1490U	36
EB-L1715S/EB-L1710S/EB-L1515S/EB-L1510S	37
Réglage de la taille de l'image	39
Correction de la mise au point	40
Corriger la distorsion (déformation d'image)	41
Enregistrer et charger les valeurs de réglage de l'objectif	42

Ajustement de la hauteur de l'image projetée (pour une installation normale)	44
Réglage de l'inclinaison horizontale (pour une installation normale)	45
Réglages ID	45
Définissez l'ID du projecteur	45
Vérification de l'ID projecteur	46
Réglage de l'ID de la télécommande	46
Réglage de l'heure	47
Autres réglages	49
Réglages relatifs aux opérations de base	49
Réglages relatifs à l'affichage	50

Connexion des équipements 51

Connexion d'un ordinateur	51
Connexion de sources d'images	53
Connexion d'un équipement externe	55
Connecter un câble LAN	56
Connexion d'un HDBaseT Transmitter	57
Installation de l'unité réseau sans fil	58
Fixation du couvercle des câbles	59
Fixation	59

Utilisation standard

Mise sous tension du projecteur 62

Écran d'accueil	63
-----------------	----

Mise hors tension du projecteur 64

Projection d'images 65

Détection automatique des signaux d'entrée et modification de l'image projetée (Recherche de source)	65
Passage à l'image cible à l'aide de la télécommande	66
Réglage du volume	67

Réglage des images projetées 68

Correction de la distorsion de l'image projetée	68
H/V-Keystone	69
Quick Corner	70

Surface courbe	71
Mur d'angle	75
Correction du point	79
Sélection de la qualité de projection (sélection du Mode couleurs)	81
Réglage de la luminosité	82
Guide pour Restant estimé	83
Relation entre Niveau de luminosité et la durée de fonctionnement de la source lumineuse	84
Régler la quantité de lumière de l'image projetée	85
Modification du rapport L/H de l'image projetée	86
Méthodes de modification	86
Réglage de l'image	89
Réglage de la Teinte, de la Saturation et de la Luminosité	89
Réglage du Gamma	90
Interpolation image	92
Réglage de la résolution d'image (Amélioration image)	93
Emulation 4K (EB-L1755U/EB-L1750U/EB-L1505UH/EB-L1500UH/EB-L1495U/EB-L1490U uniquement)	93
Modes prédéf. image	94
Réduction bruit	94
Réduction bruit MPEG	95
Super-resolution	95
Optim. des détails	96
Projection d'images 3D (EB-L1505UH/EB-L1500UH/EB-L1495U/EB-L1490U/EB-L1515S/EB-L1510S uniquement)	96

Fonctions utiles

Fonction de projection multiple	98
Procédure de réglage	98
Ajuster automatiquement en ligne	98
Régler manuellement hors connexion	99
Mosaïque	99
Exécuter la mosaïque automatiquement	100
Exécuter la mosaïque manuellement	101
Superposition bords	102
Niveau Noir	104

Corres. écran	108
Conditions de fonctionnement pour les fonctions de réglage automatique	108
Corriger automatiquement la luminosité et la teinte pour plusieurs projecteurs	109
Assortiment couleur	110
Afficher une image mise à l'échelle	111

Fonctions de projection 113

Projection simultanée de deux images (Split Screen)	113
Sources d'entrée pour la projection Split Screen	113
Procédures de fonctionnement	114
Contraintes liées à la projection sur écran divisé	116
Arrêt momentané de l'image et du son (Pause A/V)	116
Arrêt sur image (Gel)	118
Agrandissement d'une partie de l'image (E-Zoom)	118
Enregistrement d'un logo d'utilisateur	119

Fonction mémoire 121

Enregistrement/chargement/effacement/réinitialisation de la mémoire	121
---	-----

Fonction de planification 123

Enregistrer un événement	123
Configurer un événement	123
Vérifier un événement	124
Modifier un événement	125

Fonctions de Sécurité 127

Gestion des utilisateurs (Mot de passe protégé)	127
Modes Mot de passe protégé	127
Réglage de la fonction Mot de passe protégé	127
Saisie du mot de passe	128
Limitation du fonctionnement	129
Blocage fonctionne.	129
Verrouillage obj.	130
Blocage des boutons de la télécommande	130
Systèmes de sécurité	131
Installation du câble antiviol	131



Utiliser le projecteur sur un réseau

Projection sur réseau câblé	134
Sélectionner les paramètres de réseau câblé	134
Projection sur réseau sans fil	137
Sélectionner manuellement les paramètres du réseau sans fil	137
Sélectionner les paramètres de réseau sans fil dans Windows	140
Sélectionner les paramètres de réseau sans fil dans OS X	140
Configurer la sécurité du réseau sans fil	141
Client et certificats CA pris en charge	143
Utiliser un code QR pour vous connecter à un appareil mobile	144
Utilisation d'une clé USB pour se connecter à un ordinateur Windows	145
HTTP sécurisé	146
Importation d'un certificat de serveur Web avec les menus	146
Certificats de serveur Web pris en charge	147

Menu Configuration

Utilisation du menu Configuration	149
Liste des fonctions	150
Tableau du menu configuration	150
Menu Réseau	152
Menu Image	153
Menu Signal	156
Menu Réglage	158
Menu Avancé	160
Menu Réseau	165
Remarques sur l'utilisation du menu Réseau	166
Fonctions du clavier virtuel	167
Menu Base	167
Menu LAN sans fil	168
Menu LAN câblé	172
Menu Notification	173
Menu Autres	174

Menu Réinit.	175
Menu Information (Affichage uniquement)	176
Menu Réinit.	177

Configuration en lot

Installation avec une clé USB	179
Enregistrer les réglages sur la clé USB	179
Réutiliser les réglages enregistrés sur d'autres projecteurs	181
Installation en reliant l'ordinateur et le projecteur avec un câble USB	183
Enregistrer les réglages sur un ordinateur	183
Réutiliser les réglages enregistrés sur d'autres projecteurs	184
Lorsque la configuration échoue	186

Dépannage

Utilisation de l'aide	188
Signification des témoins	190
Lecture de l'affichage de l'état	197
Description du contenu de l'affichage	198
Dépannage	205
Problèmes relatifs aux images	206
Aucune image n'est visible	206
Les images animées ne sont pas affichées	207
La projection s'arrête automatiquement	207
L'EDID n'est pas défini. s'affiche	207
Non Supporté. s'affiche	207
Pas de Signal. s'affiche	208
Les images sont floues, troubles ou déformées	208
Les images subissent des interférences ou une distorsion	209
L'image est tronquée (trop grande) ou trop petite, son rapport n'est pas correct ou l'image a été inversée	209
Les couleurs de l'image ne sont pas correctes	210
Les images sont sombres	211
Les réglages automatiques ne sont pas effectués correctement.	211
Problèmes au démarrage de la projection	213

Le projecteur ne s'allume pas	213
Autres problèmes	214
Aucun son n'est émis, ou le son est très faible	214
La télécommande ne fonctionne pas	214
Aucune image n'est visible sur le moniteur externe	215
Je veux modifier la langue des messages et des menus	216
Vous ne recevez pas de courrier, même si un problème est rencontré sur le projecteur	216
La batterie qui sert à mémoriser l'heure est presque déchargée. s'affiche	216
Le projecteur ne s'est pas éteint correctement. Une chute de tension instantanée peut s'être produite. s'affiche	216
Les journaux détaillés et le message d'erreur ne s'affichent pas	217
Impossible de modifier les paramètres en utilisant un navigateur Web	217

À propos d'Event ID 218

Maintenance

Nettoyage 221

Nettoyage de la surface du projecteur	221
Nettoyage de l'objectif	221
Nettoyage du filtre à air	221
Nettoyage du filtre à air	221

Remplacement des consommables 224

Remplacement du filtre à air	224
Périodicité de remplacement du filtre à air	224
Procédure de remplacement du filtre à air	224

Correction de l'image 226

Calibrage des couleurs	226
Align. des panneaux	227
Uniformité	229

Annexe

Surveillance et contrôle 232

Epson Projector Management	232
Modification des paramètres à l'aide d'un navigateur Web (Epson Web Control)	232
Afficher l'écran Epson Web Control	232
Écran Basic Control	234
Écran OSD Control Pad	234
Écran Lens Control	235
Écran Status Information	237
Écran Remote Camera Access	238
Régler un certificat avec un navigateur Web	240
Utilisation de la fonction Notif. courrier pour signaler des anomalies de fonctionnement	241
Lecture du courrier de notification d'erreur	242
Gestion utilisant SNMP	242
Commandes ESC/VP21	243
Liste des commandes	243
Câblage	243
À propos de PLink	244
À propos de Crestron RoomView®	245
Utilisation d'un projecteur à partir d'un ordinateur	245
Art-Net	250
Définitions des canaux	250

Accessoires en option et consommables 255

Accessoires en option	255
Consommables	255

Taille de l'écran et distance de projection 256

Distance de projection pour EB-L1755U/EB-L1750U/EB-L1505UH/EB-L1500UH/EB-L1495U/EB-L1490U	256
ELPLM15/ELPLM09/ELPLS04	256
ELPLX02/ELPLX02W	257
ELPLU03	258
ELPLU04/ELPLU02	259
ELPLW05	260

ELPLW06/ELPLW04	261
ELPLW08	261
ELPLM10/ELPLM06	262
ELPLM11/ELPLM07	263
ELPLL08/ELPLL07	264
ELPLR04	265
Distance de projection pour EB-L1715S/EB-L1710S/EB-L1515S/EB-L1510S	266
ELPLM15/ELPLM09/ELPLS04	267
ELPLX02/ELPLX02W	268
ELPLU03	268
ELPLU04/ELPLU02	269
ELPLW05	270
ELPLW06/ELPLW04	271
ELPLW08	272
ELPLM10/ELPLM06	273
ELPLM11/ELPLM07	274
ELPLL08/ELPLL07	275
ELPLR04	276
Installation à distance du polariseur (ELPPL01) (EB-L1505UH/EB-L1500UH/EB-L1495U/EB-L1490U/EB-L1515S/EB-L1510S uniquement)	277
Plage de réglage pour les images projetées	278
H/V-Keystone	278
Surface courbe	278
Mur d'angle	285
Liste des pris en charge	292
EB-L1755U/EB-L1750U/EB-L1505UH/EB-L1500UH/EB-L1495U/EB-L1490U	292
SDI	295
EB-L1715S/EB-L1710S/EB-L1515S/EB-L1510S	296
Caractéristiques	299
Caractéristiques générales du projecteur	299
Apparence	302
Glossaire	303
Remarques générales	305
À propos des symboles	305

Marques commerciales et droits d'auteur	305
Liste des symboles de sécurité pour IEC60950-1 A2	307
Index	309



Introduction

Ce chapitre présente le nom de chaque pièce.

Les illustrations de ce guide montrent l'objectif fixé sur le projecteur.

Avant/Dessus

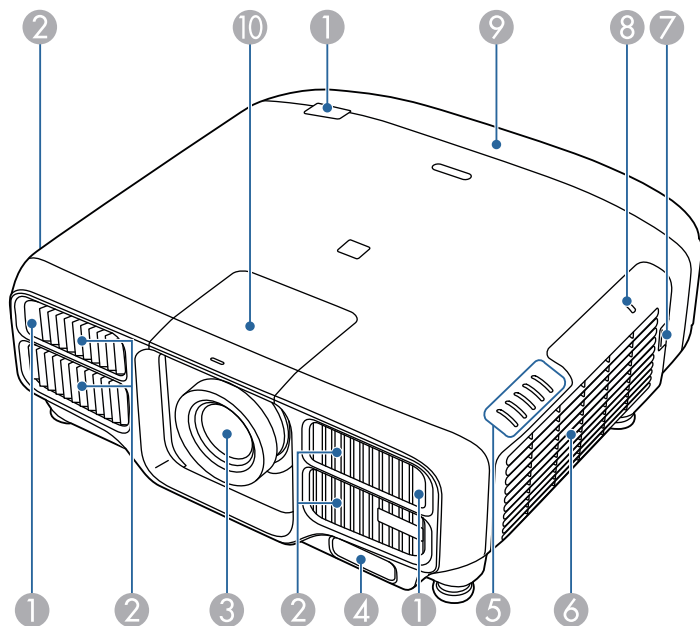

Nom	Fonction
① Récepteur à distance	Reçoit les signaux de la télécommande.
② Grille d'entrée d'air	L'air utilisé pour refroidir l'intérieur du projecteur entre par cette ouverture.

Nom	Fonction
③ Objectif de projection	Permet de projeter les images. <div style="border: 1px solid black; padding: 5px; margin-top: 10px;"> ⚠ Avertissement Ne pas regarder dans l'objectif pendant la projection. Cela pourrait endommager votre vue en raison de la puissante lumière émise. </div> <div style="border: 1px solid black; padding: 5px; margin-top: 10px;"> ⚠ Attention Lorsque vous déplacez l'objectif, ne placez pas vos mains à proximité de l'unité de l'objectif. Vos doigts pourraient se prendre entre l'unité de l'objectif et le projecteur, et vous pourriez ainsi vous blesser. </div>
④ Caméra intégrée	Cette caméra balaie l'image lors de la correction automatique de l'image projetée. <div style="border: 1px solid black; padding: 5px; margin-top: 10px;"> Attention Exposer la caméra à une lumière claire peut causer un dysfonctionnement. </div>
⑤ Témoins d'état	La couleur des témoins et leur état (clignotants ou allumés) indiquent l'état du projecteur. 🖱 "Signification des témoins" p.190
⑥ Grille d'entrée d'air (filtre à air)	L'air utilisé pour refroidir l'intérieur du projecteur entre par cette ouverture. 🖱 "Nettoyage du filtre à air" p.221
⑦ Languette du capot du filtre à air	Utilisez ce bouton pour ouvrir le capot du filtre à air. 🖱 "Remplacement du filtre à air" p.224
⑧ Témoin de réseau sans fil	Indique l'état d'accès à l'unité de réseau sans fil en option. 🖱 "Accessoires en option" p.255

Nom	Fonction
9 Couvercle des câbles	Couvercle de la section de connexion de câbles de l'interface arrière ☛ "Fixation du couvercle des câbles" p.59
10 Couvercle de remplacement de l'objectif	Enlevez-le lorsque vous attachez ou retirez l'objectif. ☛ "Retrait et fixation de l'objectif du projecteur" p.29

⚠ Attention

Lors du déplacement du projecteur, ne tenez pas le couvercle de remplacement de l'objectif. Le couvercle de remplacement de l'objectif risque d'être enlevé et le projecteur risque de tomber, ce qui peut causer des blessures.

Arrière

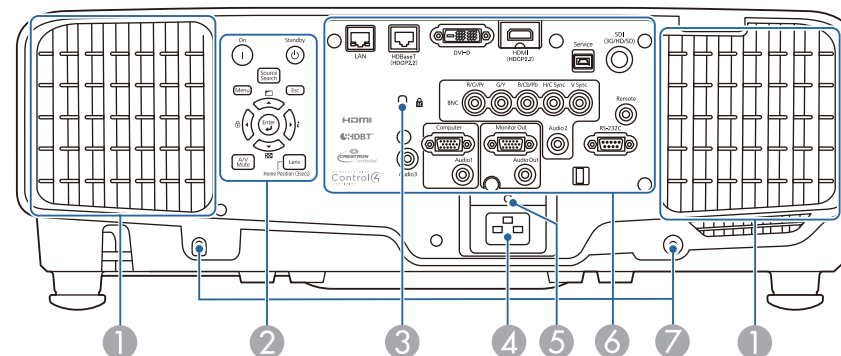

Nom	Fonction
1 Grille de sortie d'air	Grille de ventilation permettant de refroidir l'intérieur du projecteur. ⚠ Attention Pendant la projection, n'approchez pas votre visage ou vos mains de la grille de sortie d'air et ne placez pas d'objets pouvant être déformés ou endommagés par la chaleur. L'air chaud provenant de la grille de sortie d'air peut provoquer des brûlures, des déformations ou des accidents.
2 Panneau de Configuration	☛ "Panneau de commande" p.20
3 Fente pour système de sécurité	La fente pour système de sécurité est compatible avec le système Microsaver Security System fabriqué par Kensington. ☛ "Systèmes de sécurité" p.131
4 Prise d'alimentation	Permet de brancher le cordon d'alimentation au projecteur.

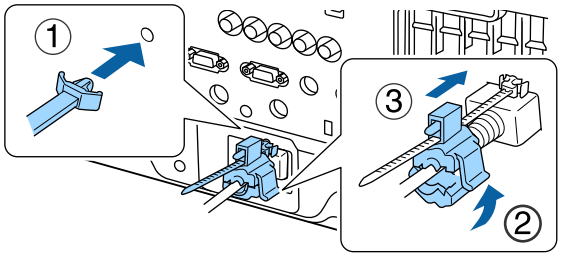
Nom	Fonction
5 Serre-câble	Insérez le serre-câble pour le cordon d'alimentation afin qu'il ne se débranche pas sous son propre poids. 
6 Interface	"Interface" p.18
7 Trous de vis pour la fixation du couvercle des câbles	Trous de vis qui permettent de maintenir le couvercle des câbles en place "Fixation du couvercle des câbles" p.59

Interface

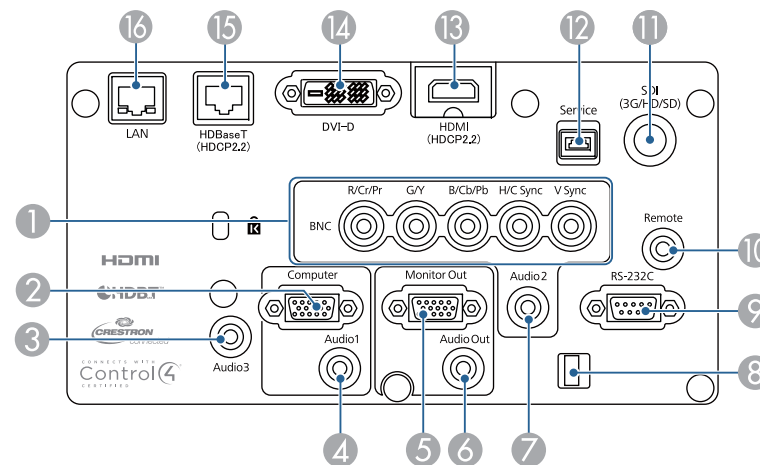

Nom	Fonction
1 Port BNC	Destiné aux signaux analogiques RVB provenant d'un ordinateur et aux signaux vidéo Composantes provenant d'autres sources vidéo.
2 Port Computer	Destiné aux signaux analogiques RVB provenant d'un ordinateur et aux signaux vidéo Composantes provenant d'autres sources vidéo.
3 Port Audio3	Reçoit les signaux audio de l'équipement connecté au port HDMI ou au port DVI-D.
4 Port Audio1	Reçoit les signaux audio de l'équipement connecté au port Computer.
5 Port Monitor Out	Permet d'envoyer à un moniteur externe le signal analogique de l'ordinateur connecté au port Computer ou au port BNC. Vous ne pouvez pas émettre en sortie des signaux reçus d'autres ports ou des signaux de vidéo component.
6 Port Audio Out	Émet le son de l'image en cours de projection vers un haut-parleur externe.

Nom	Fonction
7 Port Audio2	Reçoit les signaux audio de l'équipement connecté au port BNC.
8 Serre-câble	Utilisez une attache de câble disponible dans le commerce pour fixer les câbles.
9 Port RS-232C	Pour contrôler le projecteur depuis un ordinateur, connectez-les ensemble à l'aide d'un câble RS-232C. Ce port est destiné à des fins de contrôle et ne doit normalement pas être utilisé. ☛ "Commandes ESC/VP21" p.243
10 Port de Remote	Permet de brancher le câble de télécommande en option afin de recevoir les signaux depuis la télécommande. Lorsque le câble de télécommande est branché au port Remote, le récepteur à distance du projecteur est désactivé. ☛ "Accessoires en option" p.255
11 Port d'entrée SDI (EB-L1755U/EB-L1750U/EB-L1505UH/EB-L1500UH/EB-L1495U/EB-L1490U uniquement)	Reçoit les signaux SDI provenant de l'équipement vidéo.
12 Port Service	Il est utilisé pour les réglages par lot. Ce port est destiné à des fins de contrôle et ne doit normalement pas être utilisé. ☛ "Configuration en lot" p.179
13 Port HDMI	Reçoit les signaux vidéo d'équipements vidéo compatibles HDMI et d'ordinateurs.
14 Port DVI-D	Reçoit les signaux DVI-D de l'ordinateur.
15 Port HDBaseT	Permet de connecter un câble LAN au HDBaseT Transmitter en option. ☛ "Connexion d'un HDBaseT Transmitter" p.57 ☛ "Accessoires en option" p.255

Nom	Fonction
16 Port LAN	Permet de brancher un câble LAN en vue de la connexion à un réseau. Prend en charge Art-Net. ☛ "Art-Net" p.250

Dessous

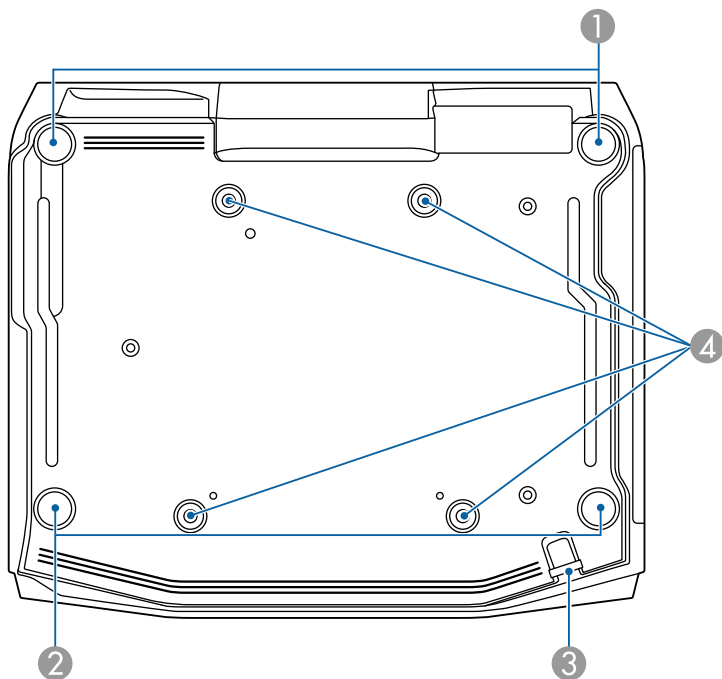

Nom	Fonction
1 Pieds avant réglables	En cas d'installation sur une surface telle qu'un bureau, déployez et repliez les pieds pour ajuster l'inclinaison horizontale et verticale du projecteur. ☛ "Ajustement de la hauteur de l'image projetée (pour une installation normale)" p.44 ☛ "Réglage de l'inclinaison horizontale (pour une installation normale)" p.45
2 Pied arrière	En cas d'installation sur une surface (un bureau par exemple), tournez ce pied pour le déployer et repliez-le pour ajuster l'inclinaison horizontale. ☛ "Réglage de l'inclinaison horizontale (pour une installation normale)" p.45

Nom	Fonction
3 Point d'installation pour câble de sécurité	Faites passer un câble de sécurité, disponible dans le commerce, et verrouillez-le. ☛ "Installation du câble antivol" p.131
4 Points de fixation du support de plafond (quatre points)	Installez le support de plafond optionnel ici pour suspendre le projecteur depuis un plafond. ☛ "Installation du projecteur" p.29 ☛ "Accessoires en option" p.255

Panneau de commande

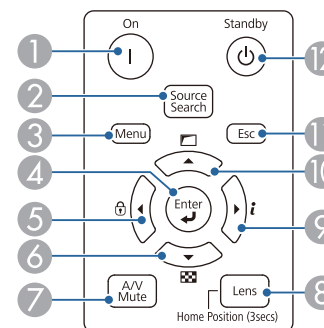

Nom	Fonction
1 Bouton [On]	Permet d'allumer le projecteur.
2 Bouton [Source Search]	Permet de passer à la source d'entrée suivante qui envoie une image. ☛ "Détection automatique des signaux d'entrée et modification de l'image projetée (Recherche de source)" p.65
3 Bouton [Menu]	Permet d'afficher et de fermer le menu Configuration. ☛ "Utilisation du menu Configuration" p.149

Nom	Fonction
4 Bouton [↵]	<ul style="list-style-type: none"> • Si un menu Configuration ou l'écran d'aide est affiché, ce bouton valide la sélection actuelle et accède au niveau suivant. • Si vous appuyez sur ce bouton lors de la projection des signaux RVB analogiques depuis le port Computer ou le port BNC, vous pouvez optimiser automatiquement les paramètres Alignement, Sync. et Position.
5 Boutons [⏏]/[🔒]	<ul style="list-style-type: none"> • Affichent l'écran Blocage fonctionne. qui vous permet de définir les paramètres de verrouillage des boutons du panneau de commande. <ul style="list-style-type: none"> ☛ "Limitation du fonctionnement" p.129 • Si vous appuyez sur l'un de ces boutons alors que le menu Configuration ou l'écran d'aide est affiché, le bouton sélectionne des éléments de menu ou des valeurs de réglage. <ul style="list-style-type: none"> ☛ "Utilisation du menu Configuration" p.149 ☛ "Utilisation de l'aide" p.188
6 Boutons [▼]/[🔍]	<ul style="list-style-type: none"> • Affiche un motif de test. <ul style="list-style-type: none"> ☛ "Affichage d'une mire" p.34 • Si vous appuyez sur l'un de ces boutons alors que le menu Configuration ou l'écran d'aide est affiché, le bouton sélectionne des éléments de menu ou des valeurs de réglage. <ul style="list-style-type: none"> ☛ "Utilisation du menu Configuration" p.149 ☛ "Utilisation de l'aide" p.188
7 Bouton [A/V Mute]	<p>Active ou désactive l'audio et la vidéo.</p> <ul style="list-style-type: none"> ☛ "Arrêt momentané de l'image et du son (Pause A/V)" p.116
8 Bouton [Lens]	<p>Affiche les écrans de réglage pour le décalage de l'objectif, le zoom, la mise au point et la distorsion, dans cet ordre à chaque fois que vous appuyez sur le bouton.</p> <p>Si vous appuyez dessus pendant plus de trois secondes, l'objectif revient à sa position d'origine.</p>

Nom	Fonction
9 Boutons [▶]/[i]	<ul style="list-style-type: none"> • Affichent le menu Information à partir du menu Configuration. <ul style="list-style-type: none"> ☛ "Menu Information (Affichage uniquement)" p.176 • Si vous appuyez sur l'un de ces boutons alors que le menu Configuration ou l'écran d'aide est affiché, le bouton sélectionne des éléments de menu ou des valeurs de réglage. <ul style="list-style-type: none"> ☛ "Utilisation du menu Configuration" p.149 ☛ "Utilisation de l'aide" p.188
10 Boutons [▲]/[📐]	<ul style="list-style-type: none"> • Procède aux réglages de l'écran à l'aide des paramètres Corr. géométrique du menu Configuration. <ul style="list-style-type: none"> ☛ Réglage - Corr. géométrique p.158 • Si vous appuyez sur l'un de ces boutons alors que le menu Configuration ou l'écran d'aide est affiché, le bouton sélectionne des éléments de menu ou des valeurs de réglage. <ul style="list-style-type: none"> ☛ "Utilisation du menu Configuration" p.149 ☛ "Utilisation de l'aide" p.188
11 Bouton [Esc]	<ul style="list-style-type: none"> • Arrête la fonction en cours. • Si vous appuyez sur ce bouton alors que menu Configuration est affiché, vous revenez au niveau de menu précédent. <ul style="list-style-type: none"> ☛ "Utilisation du menu Configuration" p.149
12 Bouton [🔌]	<p>Permet d'éteindre le projecteur.</p>

Télécommande

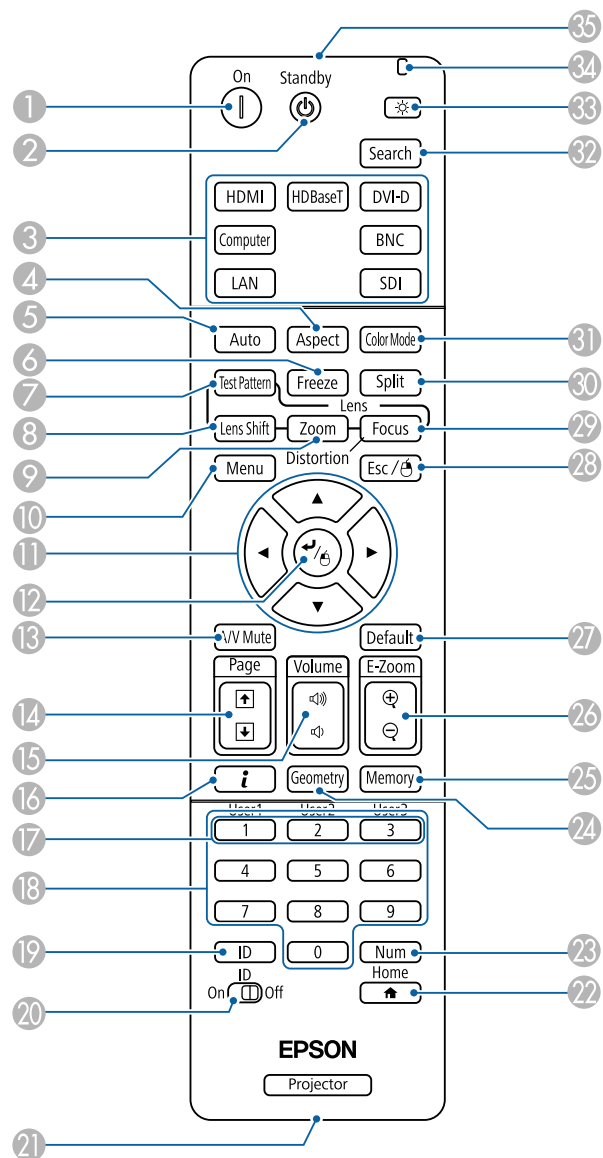

Nom	Fonction
1 Bouton [⏻]	Permet d'allumer le projecteur.
2 Bouton [⏻]	Permet d'éteindre le projecteur.
3 Boutons de modification d'entrée	Permet d'afficher les images de chaque port d'entrée. ☛ "Passage à l'image cible à l'aide de la télécommande" p.66 Le bouton [SDI] ne fonctionne que pour les modèles EB-L1755U/EB-L1750U/EB-L1505UH/EB-L1500UH/EB-L1495U/EB-L1490U.
4 Bouton [Aspect]	Chaque pression sur le bouton entraîne un changement du rapport L/H. ☛ "Modification du rapport L/H de l'image projetée" p.86
5 Bouton [Auto]	Si vous appuyez sur ce bouton lors de la projection des signaux RVB analogiques depuis le port Computer ou le port BNC, vous pouvez optimiser automatiquement les paramètres Alignement, Sync. et Position.
6 Bouton [Freeze]	Active ou désactive le gel de l'image. ☛ "Arrêt sur image (Gel)" p.118
7 Bouton [Test Pattern]	Affiche un motif de test. ☛ "Affichage d'une mire" p.34
8 Bouton [Lens Shift]	Appuyez sur ce bouton pour décaler l'objectif. ☛ "Réglage de la position de l'image projetée (décalage de l'objectif)" p.36 Si vous appuyez dessus pendant plus de trois secondes, l'objectif revient à sa position d'origine.
9 Bouton [Zoom]	Appuyez sur ce bouton pour ajuster le zoom. ☛ "Réglage de la taille de l'image" p.39
10 Bouton [Menu]	Permet d'afficher et de fermer le menu Configuration. ☛ "Utilisation du menu Configuration" p.149

Nom	Fonction
11 Boutons [▲][▼][◀][▶]	<ul style="list-style-type: none"> Appuyez dessus pour ajuster la mise au point, le zoom, la distorsion et le décalage de l'objectif. <ul style="list-style-type: none"> "Réglage de la position de l'image projetée (décalage de l'objectif)" p.36 "Réglage de la taille de l'image" p.39 "Correction de la mise au point" p.40 Lorsque le menu Configuration ou l'écran d'aide est affiché, appuyez sur ces boutons pour sélectionner des éléments de menu ou une valeur de réglage. <ul style="list-style-type: none"> "Utilisation du menu Configuration" p.149 Si vous utilisez le récepteur de la souris sans fil en option, ces boutons permettent de déplacer le pointeur.
12 Bouton [↵]	<ul style="list-style-type: none"> Si un menu Configuration ou l'écran d'aide est affiché, ce bouton valide la sélection actuelle et accède au niveau suivant. <ul style="list-style-type: none"> "Utilisation du menu Configuration" p.149 Fait office de bouton gauche de la souris en cas d'utilisation du récepteur de souris sans fil en option.
13 Bouton [A/V Mute]	<p>Active ou désactive l'audio et la vidéo.</p> <ul style="list-style-type: none"> "Arrêt momentané de l'image et du son (Pause A/V)" p.116
14 Boutons [Page] [⏪][⏩]	<ul style="list-style-type: none"> Appuyez pour modifier le motif de test lorsqu'une mire s'affiche. Permet de placer au fichier image précédent ou suivant lors de la projection d'images à partir d'un ordinateur connecté via un réseau. Si vous utilisez le PowerPoint optionnel, vous pouvez appuyer sur les boutons PgPréc et PgSuiv pour changer de page dans le fichier PowerPoint projeté.
15 Boutons [Volume] [⏮][⏭]	<p>[⏮] Réduit le volume. [⏭] Augmente le volume.</p> <ul style="list-style-type: none"> "Réglage du volume" p.67

Nom	Fonction
16 Bouton [i]	<p>Affichent le menu Information à partir du menu Configuration.</p> <ul style="list-style-type: none"> "Menu Information (Affichage uniquement)" p.176
17 Bouton [User1] Bouton [User2] Bouton [User3]	<p>Sélectionnez une commande fréquemment utilisée parmi les commandes du menu Configuration et attribuez-la à un de ces boutons. Une pression sur ce bouton permet d'accéder à l'écran de sélection/réglage de l'élément de menu concerné. Vous pouvez ainsi effectuer des réglages par pression sur un bouton.</p> <ul style="list-style-type: none"> "Menu Réglage" p.158
18 Pavé numérique	<ul style="list-style-type: none"> Saisissez le mot de passe. <ul style="list-style-type: none"> "Réglage de la fonction Mot de passe protégé" p.127 Utilisez ce bouton pour saisir des nombres dans les paramètres Réseau du menu Configuration.
19 Bouton [ID]	<p>Maintenez ce bouton enfoncé et appuyez sur les touches du pavé numérique pour sélectionner l'ID du projecteur que vous souhaitez contrôler à l'aide de la télécommande.</p> <ul style="list-style-type: none"> "Réglages ID" p.45
20 Commutateur [ID]	<p>Ce commutateur permet d'activer (On)/désactiver (Off) les réglages ID de la télécommande.</p> <ul style="list-style-type: none"> "Réglages ID" p.45
21 Port de télécommande	<p>Permet de brancher le câble de télécommande en option afin d'émettre les signaux depuis la télécommande.</p> <ul style="list-style-type: none"> "Accessoires en option" p.255 <p>Lorsque le câble de télécommande est branché à ce port, l'émission lumineuse de la télécommande est désactivée.</p>
22 Bouton [⏏]	<p>Affiche et ferme l'écran d'accueil.</p> <ul style="list-style-type: none"> "Écran d'accueil" p.63
23 Bouton [Num]	<p>Maintenez ce bouton enfoncé et appuyez sur les touches du pavé numérique pour entrer des mots de passe ou des nombres.</p> <ul style="list-style-type: none"> "Réglage de la fonction Mot de passe protégé" p.127

Nom	Fonction
24 Bouton [Geometry]	Corrige la distorsion dans l'image projetée. ☛ "Correction de la distorsion de l'image projetée" p.68
25 Bouton [Memory]	Permet de procéder à des opérations et à définir les réglages de la fonction de mémoire. ☛ "Fonction mémoire" p.121
26 Boutons [E-Zoom] [⊕][⊖]	Agrandit ou réduit l'image sans modifier la taille de la projection. ☛ "Agrandissement d'une partie de l'image (E-Zoom)" p.118
27 Bouton [Default]	Activé lorsque la mention [Default] : Réinit. apparaît dans le guide du menu de configuration. Les paramètres en cours de réglage sont réinitialisés. ☛ "Utilisation du menu Configuration" p.149
28 Bouton [Esc]	<ul style="list-style-type: none"> • Arrête la fonction en cours. • Si vous appuyez sur ce bouton alors que le menu Configuration est affiché, vous revenez au niveau précédent. ☛ "Utilisation du menu Configuration" p.149 • Fait office de bouton droit de la souris en cas d'utilisation du récepteur de souris sans fil en option.
29 Bouton [Focus]	À chaque fois que vous appuyez sur le bouton, les écrans de réglage de la mise au point et de la distorsion s'affichent dans cet ordre. ☛ "Correction de la mise au point" p.40
30 Bouton [Split]	À chaque pression sur ce bouton, l'affichage bascule entre la projection de deux images simultanément en divisant l'écran projeté ou en projetant une image. ☛ "Projection simultanée de deux images (Split Screen)" p.113

Nom	Fonction
31 Bouton [Color Mode]	Chaque pression sur le bouton entraîne un changement du mode couleurs. ☛ "Sélection de la qualité de projection (sélection du Mode couleurs)" p.81
32 Bouton [Search]	Permet de passer à la source d'entrée suivante qui envoie une image. ☛ "Détection automatique des signaux d'entrée et modification de l'image projetée (Recherche de source)" p.65
33 Bouton [☀]	Éclaire les boutons de la télécommande pendant environ 15 secondes. Cette fonction est utile lors de l'utilisation de la télécommande dans le noir.
34 Témoin	Une lumière est émise lors de l'envoi de signaux de télécommande.
35 Émetteur de signaux lumineux	Envoie les signaux de la télécommande.

Fonctions utiles de la télécommande

Vous pouvez effectuer les opérations suivantes en appuyant simplement sur l'un des boutons de la télécommande.

Fonctionnement	Valider
Inverser verticalement l'image projetée. (Faire basculer la Projection entre Avant et Avant/Plafond .) ☛ "Modification du sens de l'image (mode de projection)" p.32	Maintenez le bouton [A/V Mute] enfoncé pendant plus de cinq secondes.
Sélectionner les réglages du mot de passe de sécurité. ☛ "Gestion des utilisateurs (Mot de passe protégé)" p.127	Maintenez le bouton [Freeze] enfoncé pendant plus de cinq secondes. L'écran Mot de passe protégé s'affiche, vous pouvez sélectionner divers réglages.

Fonctionnement	Valider
Verrouillage ou déverrouillage de certaines opérations des boutons de la télécommande. ☛ "Blocage des boutons de la télécommande" p.130	Maintenez le bouton [🏠] enfoncé pendant plus de cinq secondes.
Initialiser les réglages du Récepteur à distance dans le menu Configuration. (Active tous les récepteurs à distance pour ce projecteur.)	Maintenez le bouton [Menu] enfoncé pendant plus de 15 secondes.
Afficher les éléments du menu Configuration utilisés fréquemment.	Appuyez sur le bouton [User1], [User2], ou [User3]. Vous pouvez régler l'élément du menu que vous voulez attribuer à chaque bouton dans Bouton utilisateur . ☛ Réglage - Bouton utilisateur p.158 Il est possible d'attribuer les éléments suivants : Mode lumière, Projection multiple, Résolution, Traitement images, Affichage sur écran, Afficher le code QR, Amélioration image, Interpolation image, Corres. écran, Calibrage des couleurs Lorsque vous appuyez sur le bouton qui a été attribué à l' Affichage sur écran , les menus ou les messages ne seront pas affichés sur l'écran. Lorsque vous appuyez à nouveau sur ce bouton, ils s'afficheront à nouveau. Si le Affichage sur écran est activé, vous ne pouvez pas utiliser le menu Configuration (sauf pour changer de mode couleurs et de source d'entrée).

Remplacement des piles de la télécommande

Si la télécommande semble mettre longtemps à réagir ou cesse de fonctionner au bout d'un moment, c'est probablement que ses piles sont arrivées à épuisement. Dans ce cas, vous devez remplacer les piles. Préparez

deux piles alcalines ou au manganèse AA. N'utilisez que des piles AA alcalines ou au manganèse AA.

Attention

Lisez attentivement le manuel suivant avant de manipuler les piles.

☛ [Consignes de sécurité](#)

- 1 Retirez le couvercle du compartiment à piles.
Poussez sur la languette du couvercle du compartiment à piles, puis relevez celui-ci.

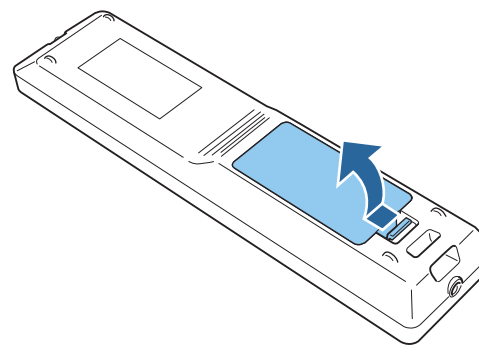

- 2 Remplacez les piles.

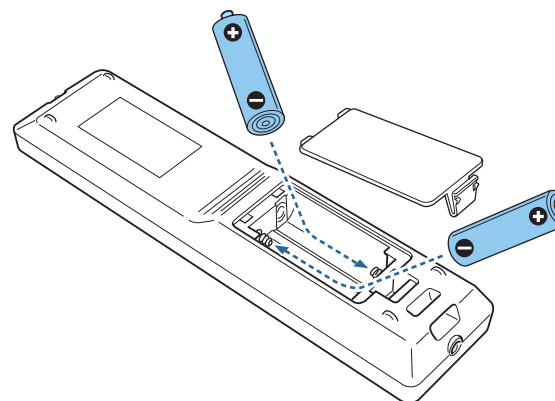

Attention

Veillez à installer les nouvelles piles à l'endroit en respectant les signes (+) et (-) marqués sur les piles et à l'intérieur du boîtier.

Si les piles ne sont pas utilisées de manière appropriée, elles peuvent exploser ou fuir et provoquer un incendie, des blessures ou endommager le produit.

- 3 Remplacez le couvercle du compartiment à piles.
Appuyez sur le couvercle jusqu'à ce qu'il fasse entendre un déclic.

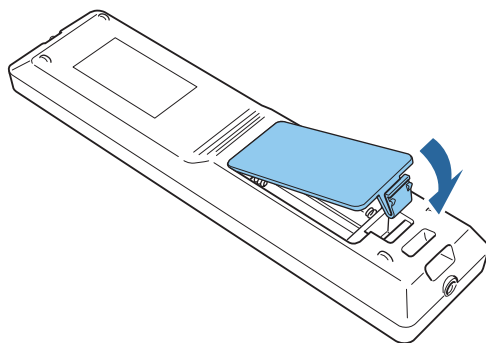

Portée de la télécommande

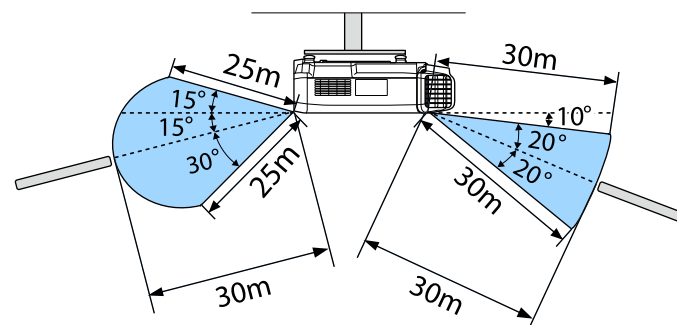
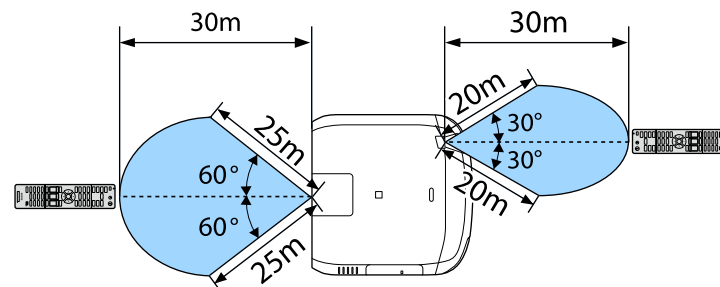

Pour restreindre la réception des signaux de fonctionnement émanant de la télécommande, réglez l'option **Récepteur à distance**.

 Réglage - Récepteur à distance [p.158](#)

Connecter un câble à la télécommande

Vous pouvez effectuer des opérations sécurisées à l'aide du jeu de câbles de télécommande en option lorsque vous utilisez plusieurs projecteurs dans un même lieu ou en cas de présence d'obstacles autour du récepteur à distance.

 "Accessoires en option" [p.255](#)

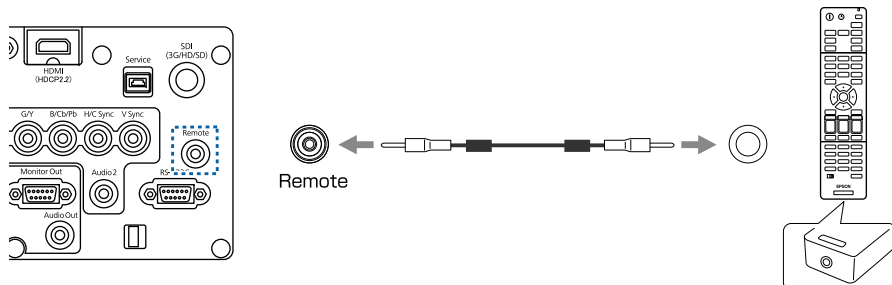

- Lorsque le câble de télécommande est branché au port Remote, le Récepteur à distance du projecteur est désactivé.
- Vous pouvez également connecter le transmetteur HDBaseT optionnel et la télécommande avec le câble pour contrôler le projecteur.
 - ☛ "Connexion d'un HDBaseT Transmitter" [p.57](#)



Préparation du projecteur

Ce chapitre décrit comment installer le projecteur et connecter les sources de projection.

Retrait et fixation de l'objectif du projecteur

Fixation

Attention

- Lorsque vous fixez l'unité de l'objectif, retirez d'abord la fiche d'alimentation de la prise électrique.
- Ne fixez pas l'unité d'objectif si la section d'insertion de l'objectif du projecteur est tournée vers le haut. De la poussière ou des saletés pourraient pénétrer dans le projecteur.
- Évitez de toucher l'objectif. Si des traces de doigt ou des taches de graisse sont laissées sur l'objectif, la qualité de projection sera dégradée.



- Le projecteur prend en charge les modèles d'objectif suivants.
ELPLX02, ELPLX02W, ELPLU03, ELPLU04, ELPLW05, ELPLW06, ELPLW08, ELPLM09, ELPLM10, ELPLM11, ELPLM15, ELPLL08, ELPLS04, ELPLU02, ELPLR04, ELPLW04, ELPLM06, ELPLM07, ELPLL07
Lorsque vous utilisez l'objectif suivant, réglez le **Type d'objectif** dans le menu Configuration conformément à l'objectif que vous utilisez, pour que la correction de la distorsion soit effectuée correctement.
ELPLS04, ELPLU02, ELPLR04, ELPLW04, ELPLM06, ELPLM07, ELPLL07
 - ☛ **Avancé - Fonctionnement - Avancé - Type d'objectif p.160**
- Dans une installation normale, l'image peut être inclinée selon votre objectif. Réglez l'inclinaison de l'image en utilisant les pieds avant et arrière.
 - ☛ "Réglage de l'inclinaison horizontale (pour une installation normale)" [p.45](#)
- Pour plus d'informations sur l'installation de votre ELPLX02/ELPLX02W, consultez le guide de l'utilisateur fourni avec ELPLX02/ELPLX02W.

- 1** Tirez le couvercle de remplacement d'objectif directement vers l'extérieur.

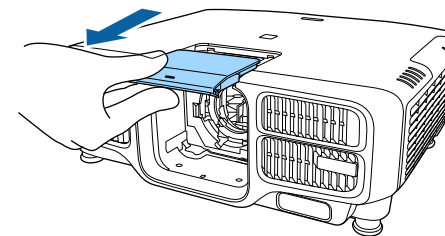

- 2** Tenez le levier de verrouillage et tournez-le dans le sens antihoraire.

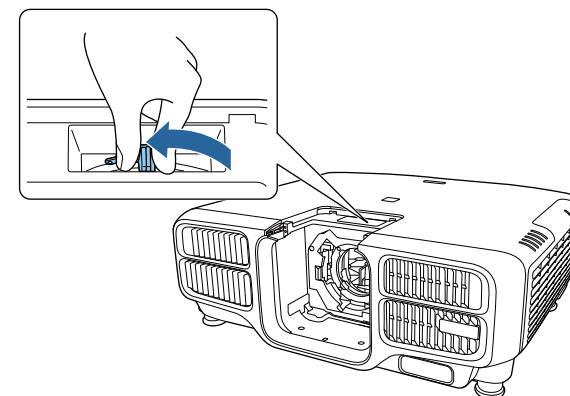



Lorsque vous utilisez l'objectif suivant, fixez le couvercle de connecteur d'objectif fourni pour protéger le port.

ELPLS04, ELPLU02, ELPLR04, ELPLW04, ELPLM06, ELPLM07, ELPLL07

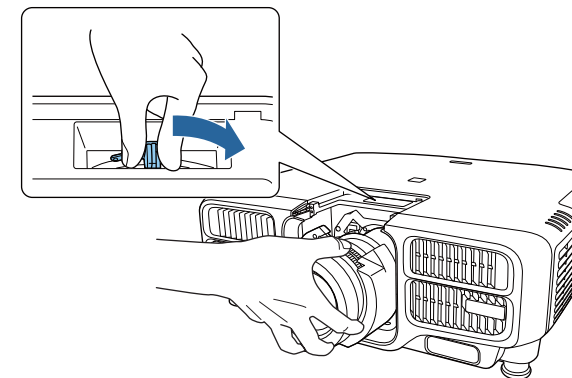
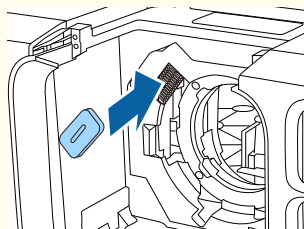

- 3** Insérez l'objectif dans la section d'insertion, en veillant à ce que le rond blanc de l'objectif se trouve en haut.

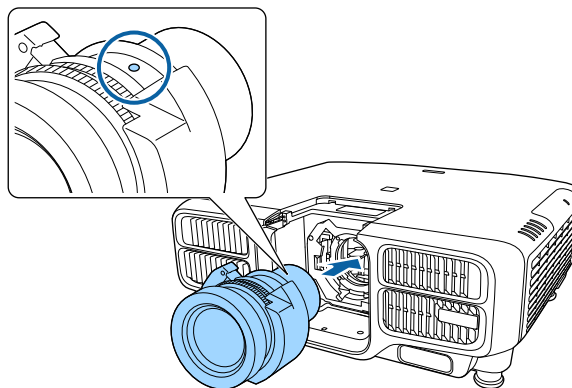

- 4** Tout en maintenant fermement l'unité d'objectif, tenez le levier de verrouillage et tournez-le dans le sens horaire pour verrouiller l'unité d'objectif.

Veillez à ce que l'objectif ne puisse pas être détaché.

- 5** Attachez le couvercle de remplacement d'objectif.

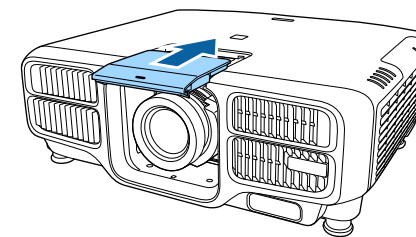

Étalonnage objectif

Après avoir remplacé l'unité d'objectif, étalonnez l'objectif pour que le projecteur puisse correctement acquérir la position de l'objectif et la plage de réglage.

Après avoir fixé un objectif différent du précédent, un message s'affiche au démarrage du projecteur.

Sélectionnez **Oui** pour calibrer l'objectif.

Le calibrage complet de l'objectif prend environ 100 secondes. Une fois cela fait, la position de l'objectif revient à la position originale d'avant l'étalonnage (le modèle ELPLX02/ELPLX02W revient à la position standard).

Attention

Si le message "Échec du calibrage de l'objectif." s'affiche, cessez d'utiliser le projecteur, débranchez la fiche d'alimentation de la prise secteur et contactez votre revendeur ou le bureau le plus proche, dont vous trouverez l'adresse dans la Liste des contacts pour projecteurs Epson.

☛ [Liste des contacts pour projecteurs Epson](#)



- Vous pouvez effectuer l'étalonnage de l'objectif selon l'une des méthodes suivantes.
 - Appuyez sur le bouton [Default] de la télécommande pendant 3 secondes ou plus.
 - Menu Configuration
 - ☛ **Avancé - Fonctionnement - Calibrage objectif p.160**
- Si aucun message ne s'affiche après avoir fixé l'unité d'objectif, effectuez l'étalonnage de l'objectif dans le menu Configuration.
- Si vous ne calibrez pas l'objectif, les fonctions suivantes pourraient ne pas fonctionner correctement.
Mise au point, distorsion, zoom, décalage objectif, mémoire (position de l'objectif)

Retrait

Attention

Lorsque vous remplacez l'unité de l'objectif, retirez d'abord la fiche d'alimentation de la prise électrique. Si vous avez décalé l'objectif, remplacez l'objectif à sa position d'origine avant de remplacer l'unité d'objectif.

☛ "Réglage de la position de l'image projetée (décalage de l'objectif)"
p.36



Le projecteur utilise un laser comme source de lumière. Par mesure de sécurité la source lumineuse s'éteint lorsque l'objectif est retiré. Fixez l'objectif, puis appuyez sur le bouton [ⓘ] pour la rallumer.

- 1** Tirez le couvercle de remplacement d'objectif directement vers l'extérieur.

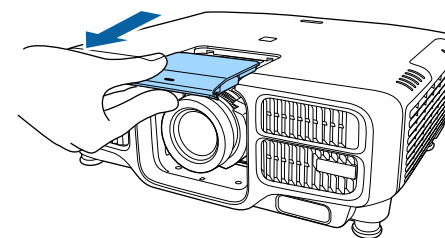

- 2** Tout en maintenant fermement l'unité d'objectif, tenez le levier de verrouillage et tournez-le dans le sens antihoraire pour déverrouiller l'unité d'objectif.

Une fois dégagé, retirez l'objectif en le tirant vers vous.

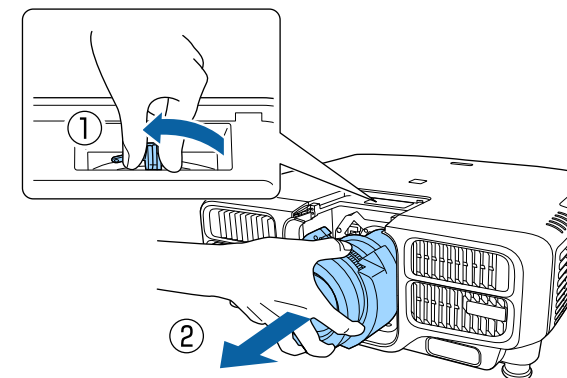

Réglages de l'installation

Modification du sens de l'image (mode de projection)

Vous pouvez modifier le sens de l'image à l'aide du mode **Projection** du menu Configuration.

☛ **Avancé - Projection** p.160

Si l'option Avant est l'option standard, le sens de l'image pour chaque mode de projection est le suivant.

Avant (réglage par défaut)



Arrière

Avant/Plafond



Arrière/Plafond



- Vous pouvez modifier le réglage dans l'ordre suivant, en appuyant sur le bouton [A/V Mute] de la télécommande pendant environ cinq secondes.

Avant ↔ Avant/Plafond

Arrière ↔ Arrière/Plafond

- Pour faire pivoter l'affichage du menu, réglez **Rotation OSD** dans le menu Configuration.

☛ **Avancé - Affichage - Rotation OSD** p.160

- Si vous suspendez le projecteur à un plafond, positionnez la **Touche invers. sens** sur **On** afin que les touches [▲], [▼], [◀] et [▶] du panneau de commande fonctionnent dans la bonne direction.

☛ **Avancé - Fonctionnement - Avancé - Touche invers. sens** p.160

Réglages de l'écran

Réglez l'option Format d'écran en fonction du rapport hauteur/largeur de l'écran utilisé.

La zone d'affichage de l'image correspond à la forme de l'écran.



Les réglages du **Format d'écran** au moment de l'achat sont les suivants :

- Projecteur WUXGA : 16:10
- Projecteur SXGA+ : 4:3

1 Appuyez sur le bouton [Menu] pendant la projection.

☛ "Utilisation du menu Configuration" p.149

2 Sélectionnez **Affichage** sous **Avancé**.

3 Sélectionnez **Format d'écran** sous **Réglages Écran**.

- 4** Sélectionnez le rapport hauteur/largeur de l'écran.
La forme du motif de test de l'arrière-plan change en fonction du réglage.



- 5** Appuyez sur le bouton [Menu] pour terminer le réglage.



- Lorsque vous modifiez le réglage Format d'écran, ajustez également le rapport hauteur/largeur de l'image projetée.
☛ "Modification du rapport L/H de l'image projetée" p.86
- La fonction de Message Broadcasting pour Epson Projector Management ne prend pas en charge cette fonction.

Réglage de la position de l'image sur l'écran projeté

Vous pouvez régler la position de l'image en présence de marges entre le bord de l'image et le cadre de l'écran projeté générées par le réglage Format d'écran.

Exemple : si l'option **Format d'écran** est réglée sur **4:3** pour le projecteur WUXGA/WXGA



Vous pouvez déplacer l'image vers la gauche et vers la droite.

- 1** Appuyez sur le bouton [Menu] pendant la projection.
☛ "Utilisation du menu Configuration" p.149
- 2** Sélectionnez **Affichage** sous **Avancé**.
- 3** Sélectionnez **Position à l'écran** sous **Réglages Écran**.
- 4** Réglez la position de l'image à l'aide des boutons [▲], [▼], [◀] et [▶].

Vous pouvez vérifier la position d'affichage sélectionnée à l'aide du motif de test d'arrière-plan.

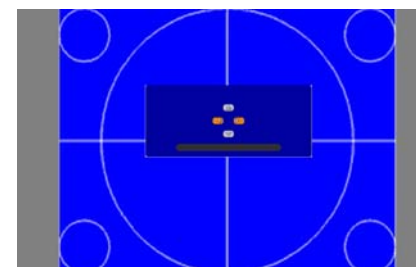

- 5** Appuyez sur le bouton [Menu] pour terminer le réglage.



L'option **Position à l'écran** ne peut être réglée dans les cas suivants.

- Si vous utilisez un projecteur WUXGA et que **Format d'écran** est réglé sur **16:10**
- Si vous utilisez un projecteur SXGA+ et que **Format d'écran** est réglé sur **4:3**

Affichage d'une mire

Une mire permet d'ajuster l'image projetée sans que l'équipement vidéo soit connecté.

La forme du motif de test est déterminée par le réglage **Format d'écran**. Commencez par définir l'option **Format d'écran**.

☛ "Réglages de l'écran" p.32

- 1** Appuyez sur le bouton [Test Pattern] de la télécommande ou sur le bouton [] du panneau de commande lors de la projection.
- 2** Appuyez sur les boutons [◀][▶] de la télécommande ou sur le bouton [↵] du panneau de commande pour modifier le motif de test.

Utilisation de la télécommande

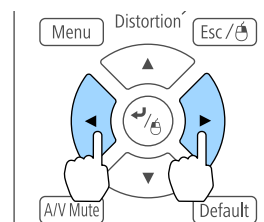



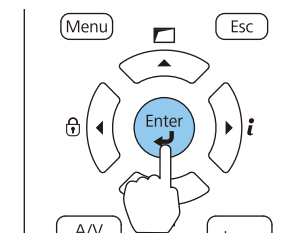

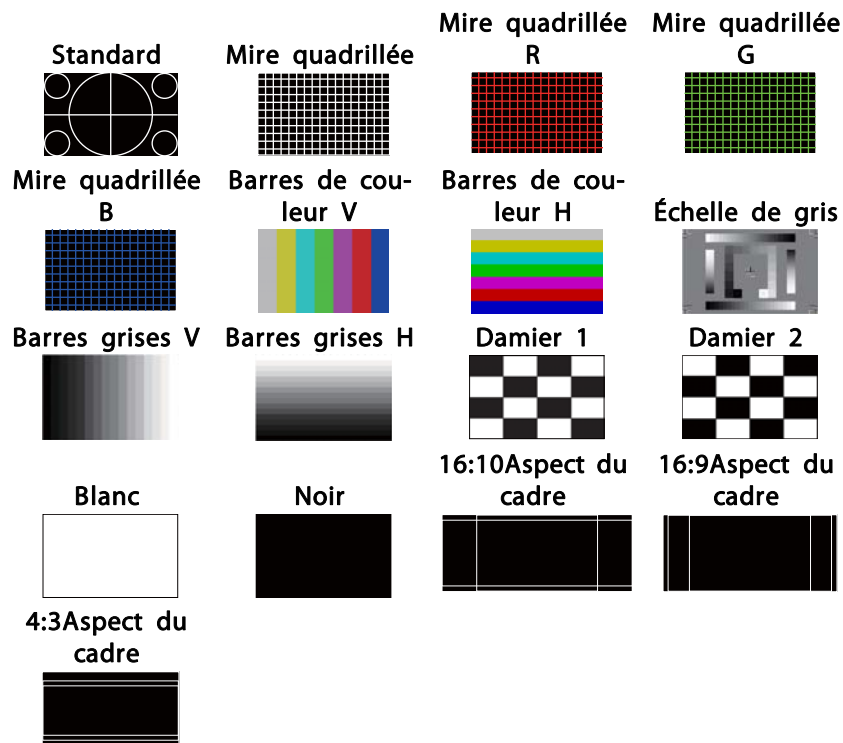
Utilisation du panneau de commande





En plus des opérations sur l'objectif, il est possible de régler l'image de la manière suivante lors de l'affichage du motif de test.

Nom du menu principal	Sous-menu/éléments
Image	Mode couleurs  p.81
	Balance des blancs
	Avancé - Gamma*1  p.90 - RGBCMY  p.89
	Réinit.
Valider	Corr. géométrique  p.68 Param. de luminosité

Nom du menu principal	Sous-menu/éléments
Avancé	Affichage*2 Calibrage des couleurs Projection multiple*3  p.98

*1 À l'exception des réglages personnalisés du gamma

*2 Sauf pour Réglages Écran, Align. des panneaux et Uniformité

*3 Sauf pour Niveau Noir, Mise à l'échelle, Uniformité et Réglage couleur



- Pour régler les éléments de menu qui ne peuvent être ajustés lors de l'affichage de la mire ou pour personnaliser l'image projetée, projetez une image à partir de l'appareil connecté.
- Lors du réglage de l'image, appuyez sur les boutons [↩] [⏪] [Page] de la télécommande pour modifier le motif de test.
- Vous pouvez aussi sélectionner un motif de test depuis le menu Configuration.
 **Réglage - Mire** p.158

3 Appuyez sur le bouton [Esc] pour fermer le motif de test.

Réglage de la position de l'image projetée (décalage de l'objectif)

Il est possible de décaler l'objectif pour régler la position de l'image projetée, par exemple, lorsque le projecteur ne peut être placé directement en face de l'écran.

Les plages de déplacement de l'image sont représentées ci-dessous. Il n'est pas possible de régler la position de l'image projetée simultanément sur les valeurs maximales horizontale et verticale.

EB-L1755U/EB-L1750U/EB-L1505UH/EB-L1500UH/EB-L1495U/EB-L1490U

En utilisant le modèle ELPLU03/ELPLW05

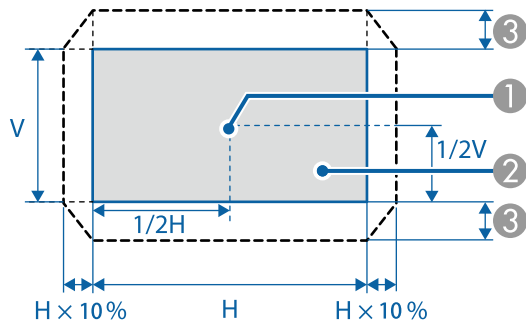

- ① Centre de l'objectif
- ② Image projetée lorsque l'objectif revient à la position d'origine
- ③ Plage de mouvement maximale : $V \times 24\%$ *

* Quand la direction horizontale est à la valeur maximale, l'image ne peut pas être déplacée à la verticale.

Lors de l'utilisation des modèles ELPLU04/ELPLW06/ELPLW08/ELPLM09/ELPLM10/ELPLM11/ELPLM15/ELPLL08

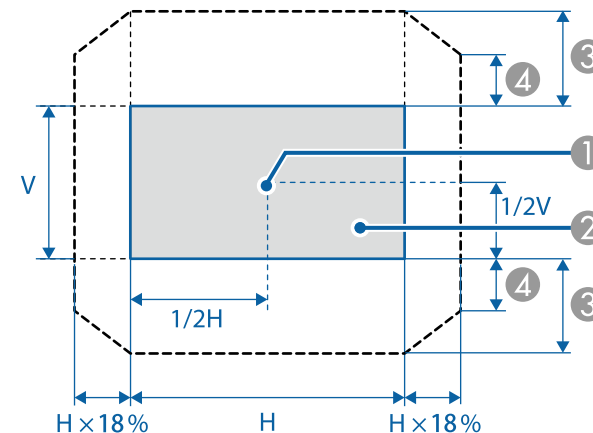

- ① Centre de l'objectif
- ② Image projetée lorsque l'objectif revient à la position d'origine
- ③ Plage de mouvement maximale : $V \times 60\%$
- ④ Quand la direction horizontale est à la valeur maximale : $V \times 31\%$

Lors de l'utilisation des modèles ELPLX02/ELPLX02W

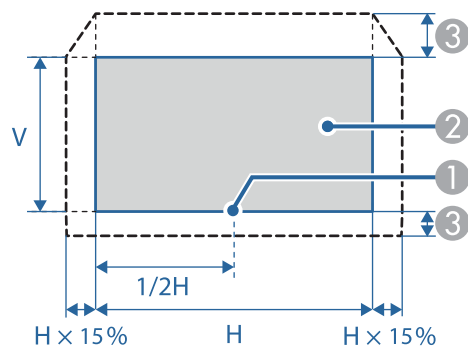

- ① Centre de l'objectif
- ② Image projetée lorsque l'objectif revient à la position d'origine
- ③ Plage de mouvement maximale : $V \times 20\%$ (sommet), $V \times 5\%$ (bas)*

* Quand la direction horizontale est à la valeur maximale, ligne horizontale, l'image ne peut pas être déplacée vers le haut.

EB-L1715S/EB-L1710S/EB-L1515S/EB-L1510S

En utilisant le modèle ELPLU03/ELPLW05

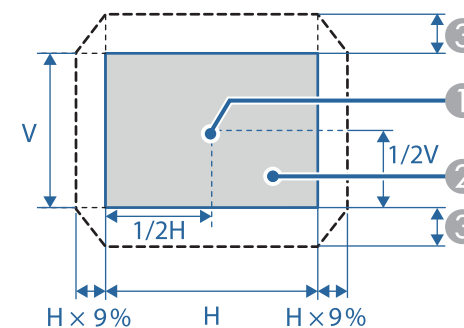

- ① Centre de l'objectif
- ② Image projetée lorsque l'objectif revient à la position d'origine
- ③ Plage de mouvement maximale : $V \times 16\%$ *

* Quand la direction horizontale est à la valeur maximale, l'image ne peut pas être déplacée à la verticale.

Lors de l'utilisation des modèles ELPLU04/ELPLW06/ELPLW08/ELPLM09/ELPLM10/ELPLM11/ELPLM15/ELPLL08

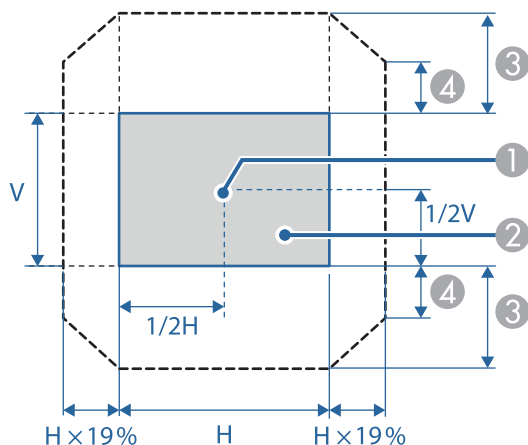

- ① Centre de l'objectif
 - ② Image projetée lorsque l'objectif revient à la position d'origine
 - ③ Plage de mouvement maximale : $V \times 55\%$ *
 - ④ Quand la direction horizontale est à la valeur maximale : $V \times 32\%$
- * Lors de l'exécution de la fonction correspondance écran ou calibrage des couleurs : $V \times 45\%$ (ELPLU04)

Lors de l'utilisation des modèles ELPLX02/ELPLX02W

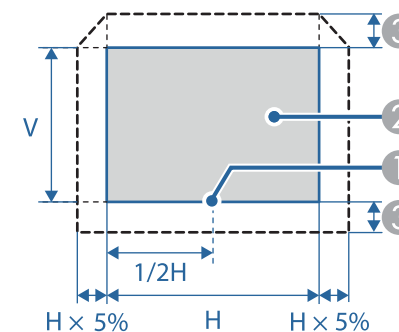

- ① Centre de l'objectif
 - ② Image projetée lorsque l'objectif revient à la position d'origine
 - ③ Plage de mouvement maximale : $V \times 5\%$ *
- * Quand la direction horizontale est à la valeur maximale, ligne horizontale, l'image ne peut pas être déplacée vers le haut.



- Lors du réglage de la hauteur de l'image avec la molette de décalage vertical de l'objectif, déplacez l'image du bas vers le haut. Si vous procédez au réglage du haut vers le bas, il est possible que la position de l'image soit légèrement déplacée vers le bas.
- Nous conseillons de régler la mise au point, le zoom et le décalage d'objectif au moins 20 minutes après le début de la projection. Après la projection de vidéos, nous conseillons d'attendre pendant plus de 20 minutes pour procéder à des réglages de mise au point/zoom/décalage d'objectif.
- L'image sera plus claire lorsque l'objectif revient à la position d'origine.
- Si vous maintenez le bouton [Lens Shift] sur la télécommande, ou le bouton [Lens] sur le panneau de commande pendant au moins trois secondes, l'objectif revient alors à sa position d'origine.
- Si vous réglez **Sortie A/V** sur **Toujours valide**, vous pouvez déplacer l'objectif sur sa position d'origine même si le projecteur est en mode attente.
- ☛ **Avancé - Réglages A/V - Sortie A/V p.160**
- Le modèle ELPLR04 ne prend pas en charge le déplacement d'objectif.

1 Appuyez sur le bouton [Lens Shift] sur la télécommande ou sur le bouton [Lens] du panneau de commande.

Appuyez plusieurs fois sur le bouton [Lens] sur le panneau de commande jusqu'à ce que l'écran de réglage du décalage de l'objectif s'affiche.

Utilisation de la télécommande

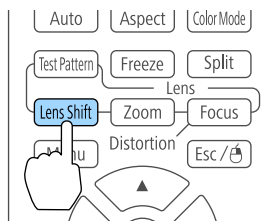

Utilisation du panneau de commande

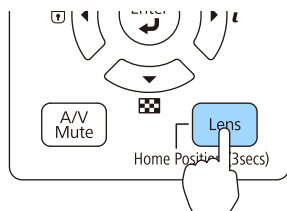

2 Utilisez les boutons [▲][▼][◀][▶] pour ajuster la position de l'image projetée.

Utilisation de la télécommande

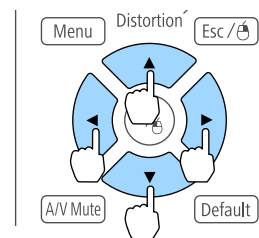

Utilisation du panneau de commande

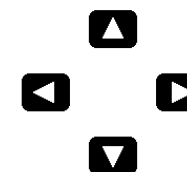
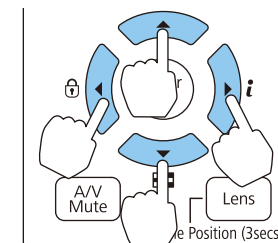

L'écran affiché peut différer selon votre objectif.

3 Appuyez sur le bouton [Esc] pour finir l'ajustement.

Réglage de la taille de l'image



Non disponible sur les modèles ELPLX02, ELPLX02W, et ELPLR04.

- 1 Appuyez sur le bouton [Zoom] sur la télécommande ou sur le bouton [Lens] du panneau de commande.

Appuyez plusieurs fois sur le bouton [Lens] sur le panneau de commande jusqu'à ce que l'écran de réglage du zoom s'affiche.

Utilisation de la télécommande

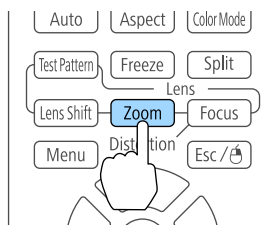

Utilisation du panneau de commande

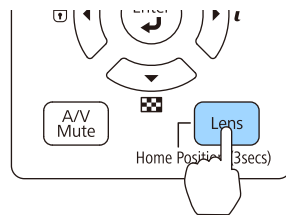

- 2 Appuyez sur le bouton [◀][▶] pour ajuster.

Utilisation de la télécommande

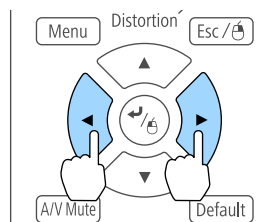

Utilisation du panneau de commande

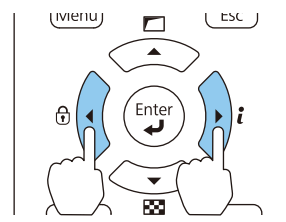

L'écran affiché peut différer selon votre objectif.

- 3 Appuyez sur le bouton [Esc] pour finir l'ajustement.

Correction de la mise au point

- 1 Appuyez sur le bouton [Focus] sur la télécommande ou sur le bouton [Lens] sur le panneau de commande.

Appuyez plusieurs fois sur le bouton [Lens] sur le panneau de commande jusqu'à ce que l'écran de réglage de la mise au point s'affiche.

Utilisation de la télécommande

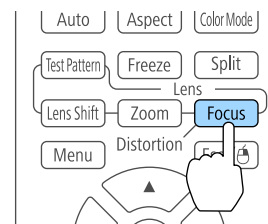

Utilisation du panneau de commande

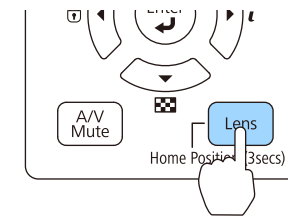

- 2 Appuyez sur le bouton [◀][▶] pour ajuster.

Utilisation de la télécommande

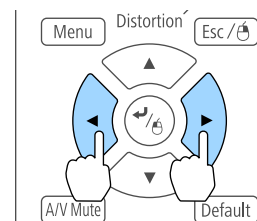

Utilisation du panneau de commande

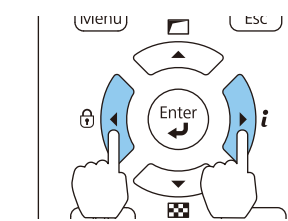

L'écran affiché peut différer selon votre objectif.



Lorsque vous utilisez l'objectif suivant, un message vous invitant à régler la distorsion (déformation de l'image) s'affiche. Après avoir réglé la mise au point, réglez la distorsion.

ELPLX02, ELPLX02W, ELPLU03, ELPLU04, ELPLW05, ELPLW08, ELPLU02

☛ "Corriger la distorsion (déformation d'image)" p.41

- 3 Appuyez sur le bouton [Esc] pour finir l'ajustement.

Corriger la distorsion (déformation d'image)

Lorsque vous utilisez un objectif à faible projection et que vous mettez au point au centre de l'écran, l'image environnante peut se déformer et ne pas être au point. Suivez les étapes ci-dessous pour corriger la déformation.

- 1 Appuyez sur le bouton [Focus] sur la télécommande ou sur le bouton [Lens] du panneau de commande.
Appuyez plusieurs fois sur le bouton [Lens] sur le panneau de commande jusqu'à ce que l'écran de réglage de la mise au point s'affiche.
- 2 Appuyez sur les boutons [◀][▶] pour effectuer la mise au point de l'image autour du centre de l'objectif.

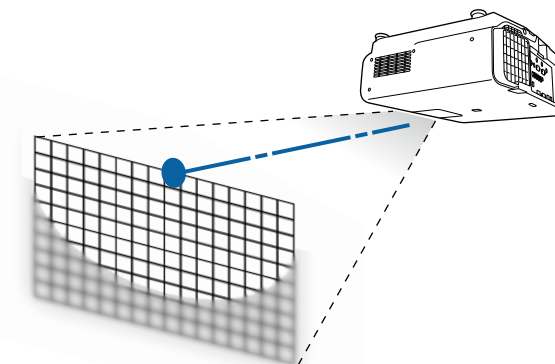

- 3 Appuyez à nouveau sur le bouton [Focus] sur la télécommande ou sur le bouton [Lens] du panneau de commande.

Appuyez plusieurs fois sur le bouton [Lens] sur le panneau de commande jusqu'à ce que l'écran de réglage de la distorsion s'affiche.

- 4 Appuyez sur le bouton [◀][▶] pour régler la mise au point de la zone environnante.

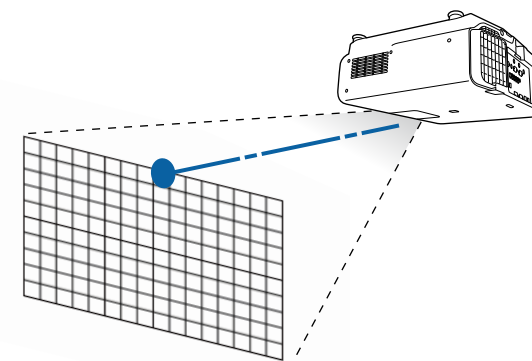



Lorsque vous utilisez le modèle ELPLU02, un message vous invitant à régler manuellement la distorsion s'affiche. Tournez la bague de distorsion dans le sens antihoraire, puis réglez la mise au point. Après avoir réglé la mise au point, tournez manuellement la bague de distorsion pour corriger la déformation d'image.

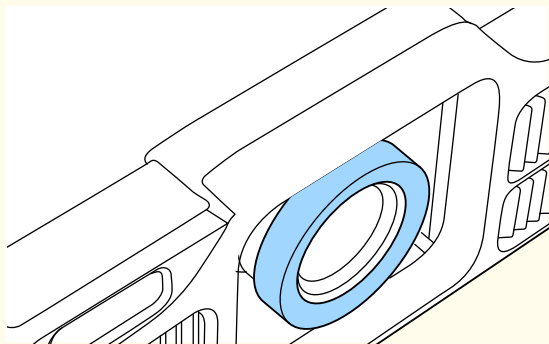

Enregistrer et charger les valeurs de réglage de l'objectif

Vous pouvez enregistrer en mémoire une position d'objectif dont les valeurs de déplacement, zoom, mise au point et distorsion ont été réglées, puis charger ces paramètres quand vous en avez besoin. Vous pouvez enregistrer jusqu'à 10 valeurs.



- Cette fonctionnalité ne peut pas être utilisée si les objectifs suivants sont fixés.
ELPLS04, ELPLU02, ELPLR04, ELPLW04, ELPLM06, ELPLM07, ELPLL07
- Si vous n'étalonnez pas votre objectif, un message s'affiche lorsque vous enregistrez une mémoire. Sélectionnez **Oui** pour calibrer l'objectif.
- La position de l'objectif lors du chargement d'une mémoire peut ne pas correspondre exactement à la position d'objectif lors de son enregistrement.
- Si la différence entre la position d'objectif chargée et celle enregistrée, calibrez l'objectif.
☛ **Avancé - Fonctionnement - Calibrage objectif p.160**

1 Appuyez sur le bouton [Memory] pendant la projection.

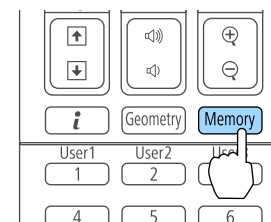



Vous pouvez également procéder depuis le menu Configuration.

☛ Réglage - Mémoire p.158

2 Sélectionnez **Position objectif**, puis appuyez sur le bouton [↵].

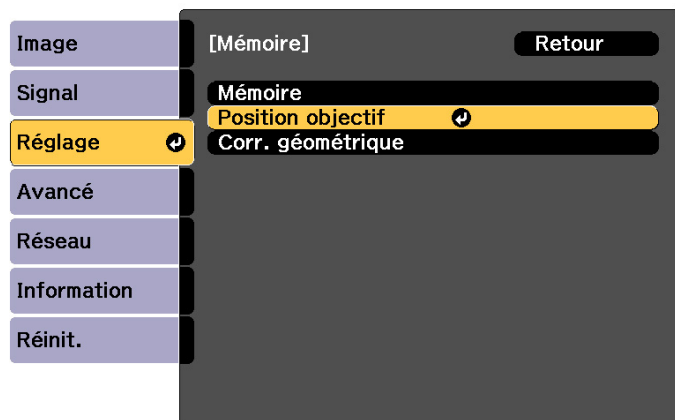

[Esc] :Retour [↵]:Sélection [↵]:Entrée [Menu]:Quitter

3 Sélectionnez la fonction que vous souhaitez effectuer, puis appuyez sur le bouton [↵].

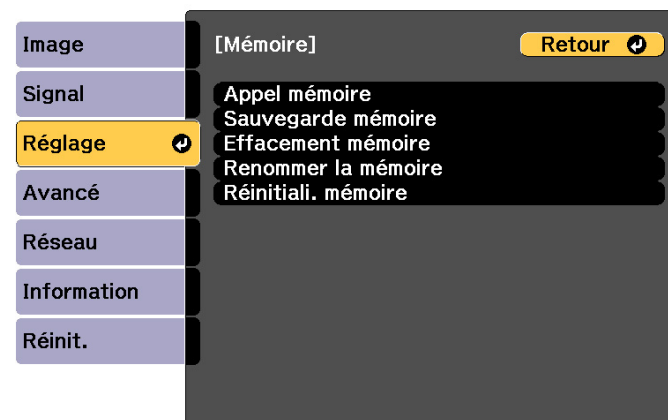

[Esc] / [↵]:Retour [↵]:Sélection [Menu]:Quitter

Fonction	Explication
Appel mémoire	Permet de charger la mémoire enregistrée. Lorsque vous sélectionnez le nom d'une mémoire et appuyez sur le bouton [↵], l'objectif est réglé automatiquement en fonction des paramètres de la mémoire choisie.
Sauvegarde mémoire	Enregistre les paramètres actuels dans la mémoire. Les paramètres sont enregistrés lorsque vous sélectionnez le nom d'une mémoire et appuyez sur le bouton [↵].
Effacement mémoire	Permet d'effacer la mémoire enregistrée. Un message s'affiche lorsque vous sélectionnez le nom d'une mémoire et appuyez sur le bouton [↵]. Sélectionnez Oui , puis appuyez sur le bouton [↵] pour effacer la mémoire sélectionnée.

Fonction	Explication
Renommer la mémoire	Permet de modifier le nom de la mémoire. Sélectionnez le nom de mémoire que vous souhaitez modifier, puis appuyez sur le bouton [↵]. Entrez le nom de la mémoire à l'aide du clavier virtuel. ☛ "Fonctions du clavier virtuel" p.167 Lorsque vous avez terminé, placez le curseur sur Finish , puis appuyez sur le bouton [↵].
Réinitiali. mémoire	Réinitialise le nom et les paramètres d'une mémoire enregistrée.



Si la marque à gauche du nom de la mémoire devient bleue, cela signifie que la mémoire a déjà été enregistrée. Lorsque vous sélectionnez une mémoire enregistrée, un message vous demandant de confirmer l'écrasement de la mémoire s'affiche. Si vous sélectionnez **Oui**, les réglages précédents sont supprimés et les réglages actuels sont enregistrés.

Ajustement de la hauteur de l'image projetée (pour une installation normale)

Dépliez ou repliez les pieds avant pour procéder à des réglages. Vous pouvez régler la position de l'image en inclinant le projecteur jusqu'à 10 degrés.

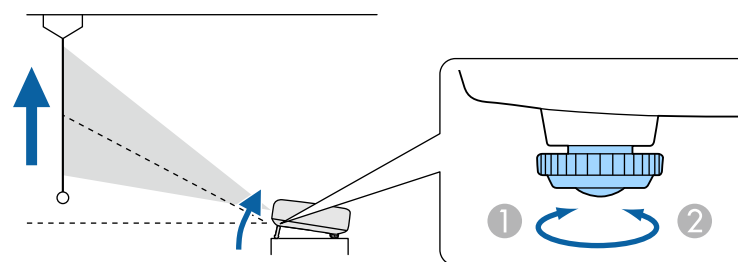

- ① Dépliez les pieds avant.
- ② Repliez les pieds avant.



Plus l'angle d'inclinaison est important et plus la mise au point est difficile. Installez le projecteur de sorte que l'angle d'inclinaison possible soit faible.

Réglage de l'inclinaison horizontale (pour une installation normale)

Dépliez et repliez les pieds avant et arrière pour régler l'inclinaison horizontale du projecteur.

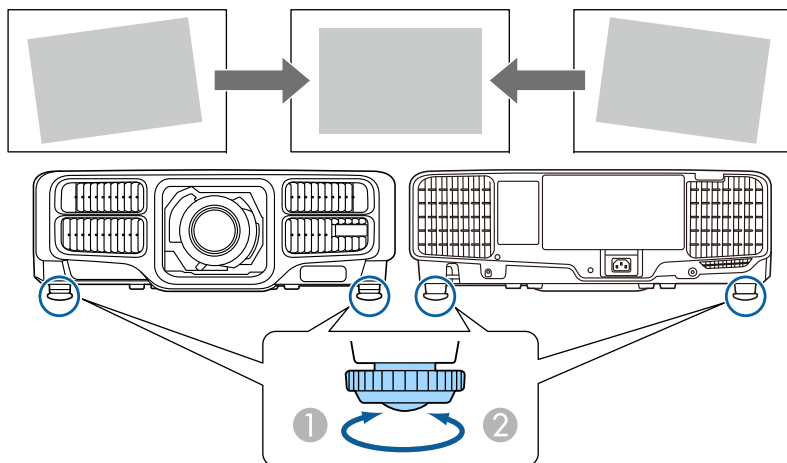

- ① Dépliez les pieds avant et arrière.
- ② Repliez les pieds avant et arrière.

Réglages ID

Lorsqu'un ID est défini pour le projecteur et la télécommande, vous pouvez utiliser cette dernière pour ne commander que le projecteur possédant l'ID approprié. Cette fonctionnalité est très utile en cas de gestion de projecteurs multiples. Vous pouvez définir jusqu'à 30 ID.



- La télécommande n'est utilisable qu'avec les projecteurs qui se trouvent dans son périmètre de fonctionnement.
 - ☛ "Portée de la télécommande" [p.26](#)
- Lorsque le **Type de télécommande** est réglé sur **Simple** dans la section Fonctionnement du menu de configuration, vous ne pouvez pas définir l'ID de la télécommande.
 - ☛ **Avancé - Fonctionnement - Avancé - Type de télécommande** [p.160](#)
- Les ID sont ignorés lorsque l'ID projecteur est réglé sur **Off** ou l'ID de la télécommande est réglé sur **0**.
- Si vous utilisez Epson Web Control, vous pouvez contrôler un projecteur spécifique depuis un périphérique mobile.
 - ☛ "Modification des paramètres à l'aide d'un navigateur Web (Epson Web Control)" [p.232](#)

Définissez l'ID du projecteur

- 1** Appuyez sur le bouton [Menu] pendant la projection.
 - ☛ "Utilisation du menu Configuration" [p.149](#)
- 2** Sélectionnez **Projection multiple** sous **Avancé**.
- 3** Sélectionnez **ID projecteur**, puis appuyez sur le bouton [↵].
- 4** Appuyez sur les boutons [◀][▶] pour sélectionner un numéro d'ID.

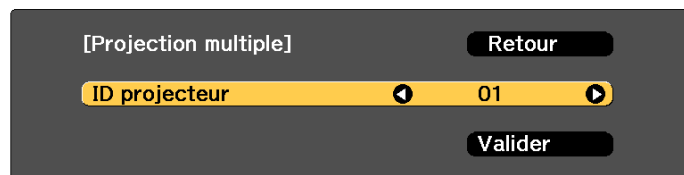

[Esc]:Retour [↔]:Sélection [Menu]:Quitter

- 5** Sélectionnez **Valider**, puis appuyez sur le bouton [↵].
- 6** Appuyez sur le bouton [Menu] pour fermer le menu Configuration.

Vérification de l'ID projecteur

Lors de la projection, appuyez sur le bouton [🏠] tout en maintenant le bouton [ID].

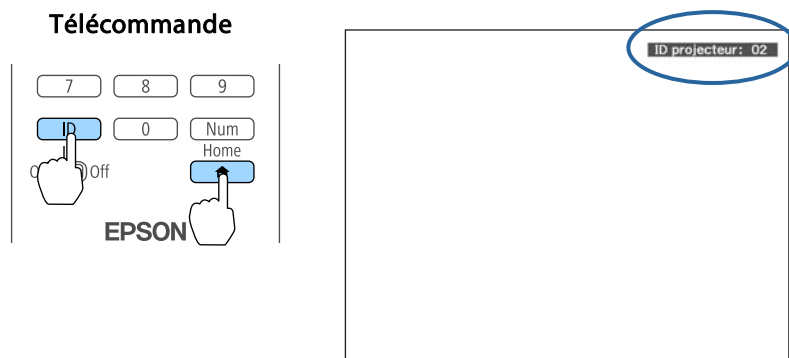

Lorsque vous appuyez sur les boutons, l'ID projecteur actuel s'affiche à l'écran. Il disparaît au bout de trois secondes.

Réglage de l'ID de la télécommande

- 1** Réglez le commutateur [ID] de la télécommande sur On.

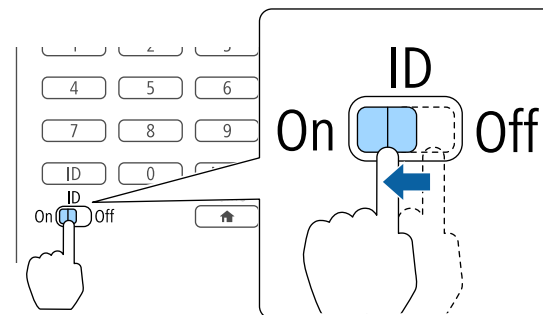

- 2** Tout en maintenant le bouton [ID] enfoncé, appuyez sur une touche numérique afin de sélectionner le numéro correspondant à l'ID du projecteur à contrôler.

☛ "Vérification de l'ID projecteur" p.46

Saisissez un nombre à deux chiffres (exemple : 01 si l'ID est 1).

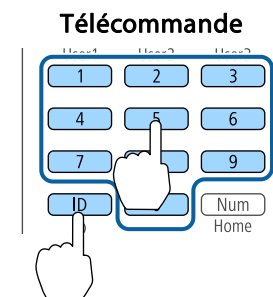

Lorsque vous avez effectué le réglage, l'accès au projecteur qui peut être contrôlé par la télécommande est restreint.



Le réglage d'ID de la télécommande est mémorisé sur la télécommande. Ce réglage est conservé, même si vous retirez les piles de la télécommande afin de les remplacer. Toutefois, si les piles sont retirées pendant une longue période, l'ID par défaut (0) est rétabli.

Réglage de l'heure

Vous pouvez régler l'heure du projecteur. L'heure définie est utilisée dans le cadre de la fonction de programmation.

☛ "Fonction de planification" [p.123](#)



- Lorsque vous allumez le projecteur pour la première fois, le message "Voulez-vous régler l'heure ?" s'affiche. Si vous sélectionnez **Oui**, l'écran de l'étape 4 s'affiche.
- Si la fonction **Protect. planning** est réglée sur **On** sous **Mot de passe protégé**, les réglages en rapport avec la date et l'heure ne peuvent être modifiés. Vous pouvez apporter des modifications après avoir réglé la fonction **Protect. planning** sur **Off**.
☛ "Gestion des utilisateurs (Mot de passe protégé)" [p.127](#)

- 1** Appuyez sur le bouton [Menu] pendant la projection.
☛ "Utilisation du menu Configuration" [p.149](#)
- 2** Sélectionnez **Fonctionnement** sous **Avancé**.
- 3** Sélectionnez **Date & heure**, puis appuyez sur le bouton [↵].
- 4** Réglez la date et l'heure.
Saisissez la date et l'heure à l'aide du clavier virtuel.
☛ "Fonctions du clavier virtuel" [p.167](#)

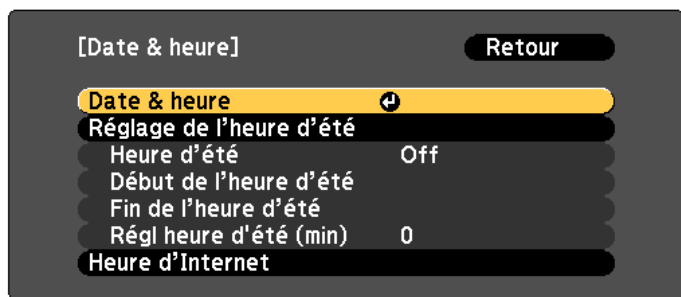

Date & heure

Sous-menu	Fonction
Date	Définissez la date d'aujourd'hui.
Heure	Définissez l'heure.
Décalage horaire (UTC)	Définissez le décalage horaire par rapport au temps universel coordonné (UTC).
Valider	Les réglages effectués sous Date & heure sont appliqués.

Heure d'été

Sous-menu	Fonction
Heure d'été	Choisissez (avec On/Off) d'activer ou non l'heure d'été avec Réglage de l'heure d'été (minutes) pour régler la différence entre l'heure standard et l'heure d'été.
Début de l'heure d'été	Définissez la date et l'heure de début de l'heure d'été.
Fin de l'heure d'été	Définissez la date et l'heure de fin de l'heure d'été.

Sous-menu	Fonction
Valider	Les réglages effectués sous Réglage de l'heure d'été sont appliqués.

Heure d'Internet

Sous-menu	Fonction
Heure d'Internet	Sélectionnez On pour mettre à jour automatiquement l'heure par l'intermédiaire d'un serveur de temps Internet.
Serveur horloge Internet	Entrez l'adresse IP d'un serveur de temps Internet.
Valider	Les réglages effectués sous Heure d'Internet sont appliqués.









Lorsque vous modifiez les réglages, veillez à sélectionner **Valider** et à appuyer sur le bouton [↵].

- Appuyez sur le bouton [Menu] pour terminer le réglage.

Autres réglages

Réglages relatifs aux opérations de base

Objectif	Méthodes de réglage
Démarrer/arrêter la projection en mettant le projecteur sous/hors tension, ou en branchant ou débranchant son cordon d'alimentation.	Réglez Aliment. Directe sur On . (Valeur par défaut : Off)  Avancé - Fonctionnement - Aliment. Directe p.160 Le projecteur peut être mis hors tension directement via le disjoncteur car il prend en charge la fonction d'arrêt direct.
Désactiver la fonction d'arrêt automatique.	Réglez Mode veille sur Off . (Valeur par défaut : On)  Avancé - Fonctionnement - Mode veille p.160 Réglez Minuterie pause A/V sur Off .  Avancé - Fonctionnement - Param. sourdine A/V - Minuterie pause A/V p.160
Désactiver les bips émis par l'avertisseur sonore lorsque le projecteur est mis sous/hors tension.	Réglez Bip sur Off . (Valeur par défaut : On)  Avancé - Fonctionnement - Avancé - Bip p.160
Contrôler le projecteur via commande de communication même lorsque le projecteur est hors tension.	Réglez l'option Mode attente sur Comm. activée . (Valeur par défaut : Comm. désactivée)  Avancé - Mode attente p.160
Contrôler le projecteur via commande de communication tout en exécutant Pause A/V.	Réglez Relâcher Pause A/V sur Pause A/V .  Avancé - Fonctionnement - Param. sourdine A/V - Relâcher Pause A/V p.160 La valeur par défaut est N'importe lequel . Si vous faites fonctionner le projecteur avec la fonction Pause A/V activée, la fonction Pause A/V est annulée.

Objectif	Méthodes de réglage
Mettre le projecteur hors tension en appuyant une fois sur le bouton [⏻].	Réglez Confirmation attente sur Off . (Valeur par défaut : On)  Avancé - Affichage - Confirmation attente p.160

Réglages relatifs à l'affichage

Objectif	Méthodes de réglage
Modifier la position de menu.	Modifiez les réglages de Position de menu . ☛ Avancé - Affichage - Position de menu p.160
Modifier la direction de menu.	Modifiez les paramètres de Rotation OSD . ☛ Avancé - Affichage - Rotation OSD p.160
Pour empêcher l'affichage des menus, messages ou avertissements à l'écran.	Utilisez le Bouton utilisateur pour définir Affichage sur écran sur Bouton utilisateur 1 , Bouton utilisateur 2 ou Bouton utilisateur 3 . ☛ Réglage - Bouton utilisateur p.158 Lorsque vous appuyez sur le bouton qui a été attribué à l' Affichage sur écran , les menus ou les messages ne seront pas affichés sur l'écran. Lorsque vous appuyez de nouveau sur ce bouton, ils s'afficheront de nouveau. Si Affichage sur écran est activé, vous ne pouvez pas utiliser le menu Configuration (sauf pour changer le mode couleurs et la source d'entrée).
Désactiver l'affichage du message sur l'écran de projection lors du passage d'une source à l'autre.	Réglez Message sur Off . (Valeur par défaut : On) ☛ Avancé - Affichage - Message p.160 Vous pouvez confirmer l'avertissement via l'activation du témoin. ☛ "Signification des témoins" p.190 Les boîtes de dialogue relatives aux opérations et comportements, aux avertissements relatifs au laser, à la désactivation de Message Broadcasting pour Epson Projector Management et à l'ID du projecteur s'affichent.
Réduire le délai d'affichage de l'image.	Réglez Traitement images sur Rapide 1 ou Rapide 2 . ☛ Signal - Avancé - Traitement images p.156

Objectif	Méthodes de réglage
Enregistrer et sauvegarder les réglages de l'image projetée.	Réglez Mémoire . ☛ "Fonction mémoire" p.121 Vous pouvez enregistrer les paramètres suivants. <ul style="list-style-type: none"> • Mémoire : Certains paramètres du menu Configuration • Position objectif : Les valeurs de réglage du déplacement, du zoom, de la mise au point et de la distorsion • Corr. géométrique : Valeur de réglage de la correction géométrique
Modifier l'écran affiché en arrière-plan.	Effectuez la modification via Affichage . Vous pouvez sélectionner Bleu, Noir et Logo. Si aucun logo n'est enregistré, le logo EPSON s'affiche. Afficher le fond : réglez l'affichage de l'écran sans entrée de signal d'image. (Valeur par défaut : Bleu) ☛ Avancé - Affichage - Afficher le fond p.160 Ecran démarrage : définissez si le logo utilisateur doit être affiché ou non (On/Off) lorsque le projecteur est activé. (Valeur par défaut : On) ☛ Avancé - Affichage - Ecran démarrage p.160

Le nom du port, l'emplacement et l'orientation du connecteur peuvent varier en fonction de la source connectée.

Connexion d'un ordinateur

Pour projeter des images à partir d'un ordinateur, connectez l'ordinateur selon l'une des méthodes suivantes.

① **Avec un câble d'ordinateur disponible dans le commerce**

Connectez le port de sortie d'affichage de l'ordinateur au port Computer du projecteur.

Vous pouvez obtenir une sortie audio du port Audio Out du projecteur en connectant le port de sortie audio de l'ordinateur au port Audio1 du projecteur à l'aide d'un câble audio disponible dans le commerce.

② **Avec un câble 5BNC disponible dans le commerce**

Connectez le port de sortie d'affichage de l'ordinateur au port BNC du projecteur.

Vous pouvez obtenir une sortie audio du port Audio Out du projecteur en connectant le port de sortie audio de l'ordinateur au port Audio2 du projecteur à l'aide d'un câble audio disponible dans le commerce.

③ **Avec un câble HDMI disponible dans le commerce**

Connectez le port HDMI de l'ordinateur au port HDMI du projecteur.

Vous pouvez envoyer l'audio de l'ordinateur avec l'image projetée.

④ **Lorsque vous utilisez un câble DVI-D disponible dans le commerce**

Connectez le port DVI-D de l'ordinateur au port DVI-D du projecteur.

Vous pouvez obtenir une sortie audio du port Audio Out du projecteur en connectant le port de sortie audio de l'ordinateur au port Audio3 du projecteur à l'aide d'un câble audio disponible dans le commerce.

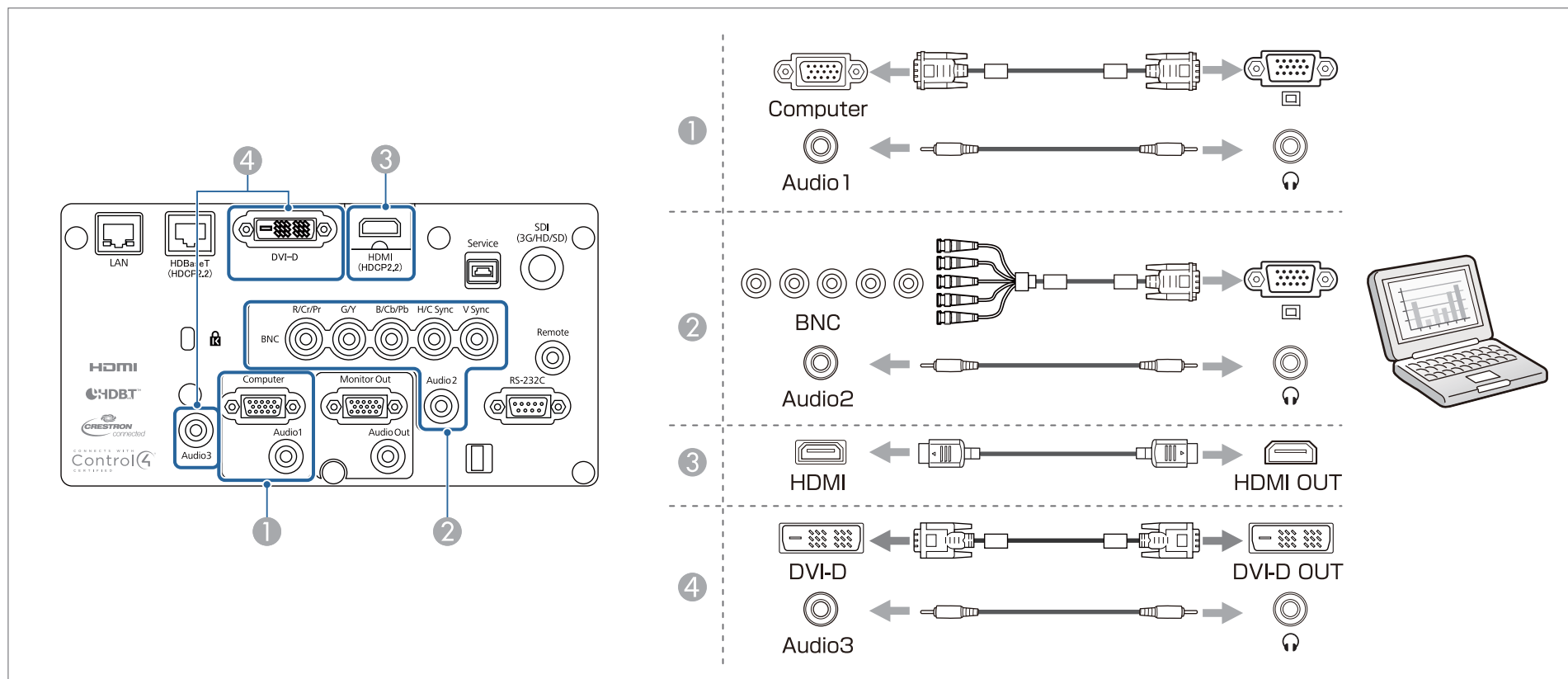

- Modifiez la sortie audio sous **Réglages audio**.
 - ☛ **Avancé - Réglages A/V - Réglages audio** [p.160](#)
 - Si les sons ne sont pas émis à l'aide d'un câble HDMI, connectez un câble audio disponible dans le commerce au port Audio3 pour émettre les sons. Réglez **Sortie audio HDMI** sur **Audio3**.
 - ☛ **Avancé - Réglages A/V - Réglages audio - Sortie audio HDMI** [p.160](#)

Connexion de sources d'images

Pour projeter des images vidéo, procédez à la connexion au projecteur à l'aide d'une des méthodes suivantes.

① **Avec un câble vidéo en composantes en option (convertisseur D-Sub/composantes)**

☛ "Accessoires en option" [p.255](#)

Connectez le port de sortie en composantes de la source d'image au port Computer du projecteur.

Vous pouvez obtenir une sortie audio du port Audio Out du projecteur en connectant le port de sortie audio de l'équipement vidéo au port Audio1 du projecteur à l'aide d'un câble audio disponible dans le commerce.

② **Avec un câble vidéo en composantes disponible dans le commerce (RCA) et un adaptateur BNC/RCA**

Connectez le port de sortie en composantes de l'équipement vidéo au port BNC (R/Cr/Pr, G/Y, B/Cb/Pb) du projecteur.

Vous pouvez obtenir une sortie audio du port Audio Out du projecteur en connectant le port de sortie audio de l'équipement vidéo au port Audio2 du projecteur à l'aide d'un câble audio disponible dans le commerce.

③ **Lorsque vous utilisez un câble vidéo BNC disponible dans le commerce (entrée SDI, EB-L1755U/EB-L1750U/EB-L1505UH/EB-L1500UH/EB-L1495U/EB-L1490U uniquement)**

Raccordez le port SDI de la source d'image au port d'entrée SDI du projecteur.

La sortie audio n'est pas prise en charge.

④ **Avec un câble HDMI disponible dans le commerce**

Reliez le port HDMI de la source d'image au port HDMI du projecteur.

Vous pouvez envoyer l'audio de la source d'image avec l'image projetée.

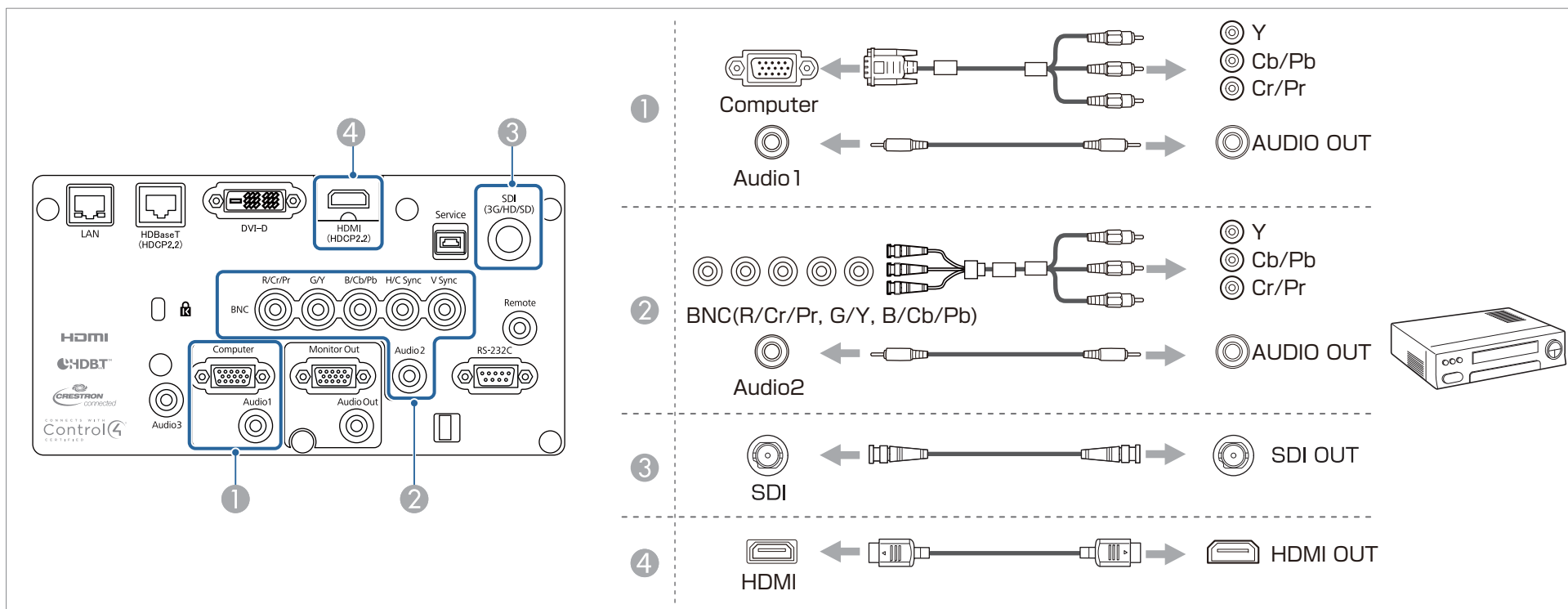

Attention

- Si la source d'entrée est sous tension lorsque vous la connectez au projecteur, elle peut entraîner un dysfonctionnement.
- Si l'orientation ou la forme de la fiche est différente, ne tentez de forcer dessus. Le périphérique peut être endommagé ou ne pas fonctionner correctement.



- Modifiez la sortie audio sous **Réglages audio**.
 - ➡ **Avancé - Réglages A/V - Réglages audio p.160**
- Si les sons ne sont pas émis à l'aide d'un câble HDMI, connectez un câble audio disponible dans le commerce au port Audio3 pour émettre les sons. Réglez **Sortie audio HDMI** sur **Audio3**.
 - ➡ **Avancé - Réglages A/V - Réglages audio - Sortie audio HDMI p.160**
- Si la forme du port de la source que vous souhaitez connecter est inhabituelle, utilisez le câble fourni avec le périphérique ou un câble en option pour le connecter au projecteur.

Connexion d'un équipement externe

Vous pouvez obtenir des images et du son en sortie en connectant un moniteur externe ou des haut-parleurs.

❶ **Lorsque les images sont émises vers un moniteur externe**

Connectez le moniteur externe au port Monitor Out du projecteur à l'aide du câble fourni avec le moniteur externe.

❷ **Lorsque le son est émis vers un haut-parleur externe**

Connectez le haut-parleur externe au port Audio Out du projecteur à l'aide d'un câble audio disponible dans le commerce.

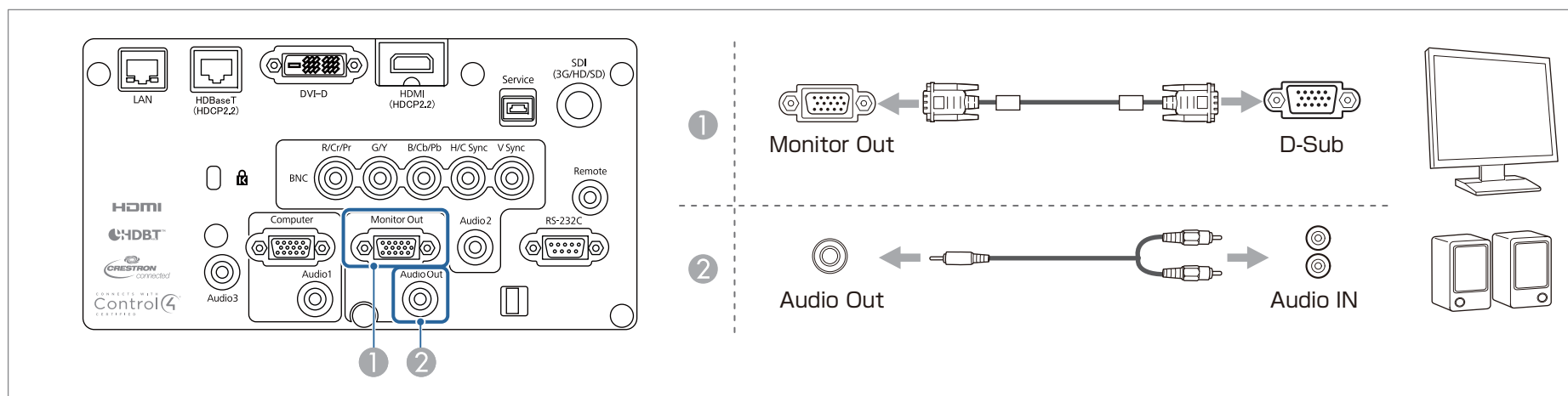

- Réglez **Sortie A/V** sur **Toujours valide** pour émettre l'image de sortie même lorsque le projecteur est en mode veille.

- ☛ **Avancé - Réglages A/V - Sortie A/V** p.160

- Seuls les signaux RVB analogiques en provenance du port Computer ou du port BNC peuvent être affichés sur un moniteur externe. Vous pouvez choisir les signaux à émettre dans **Sortie du moniteur**.

- ☛ **Avancé - Réglages A/V - Sortie du moniteur** p.160

Connecter un câble LAN

Reliez un port LAN aux concentrateurs ou un autre périphérique au port LAN du projecteur avec un câble LAN 100BASE-TX ou 10BASE-T disponible dans le commerce.

La connexion d'un ordinateur au projecteur via un réseau vous permet de projeter des images et de vérifier l'état du projecteur.

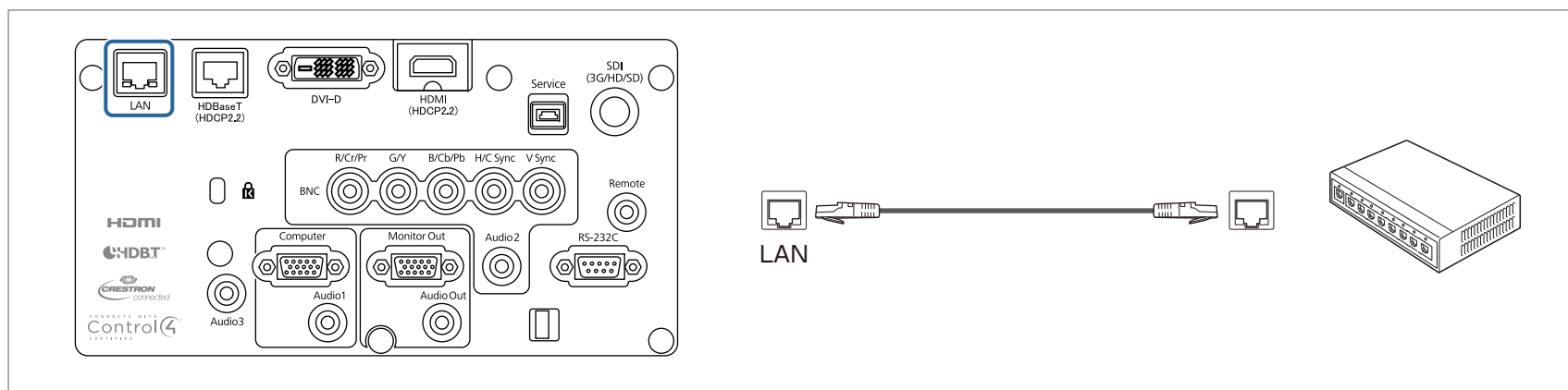

Pour éviter toute défaillance, employez un câble LAN blindé de catégorie 5 ou supérieure.

Connexion d'un HDBaseT Transmitter

Connectez le HDBaseT Transmitter en option à l'aide d'un câble LAN 100BASE-TX disponible dans le commerce.

☛ "Accessoires en option" [p.255](#)

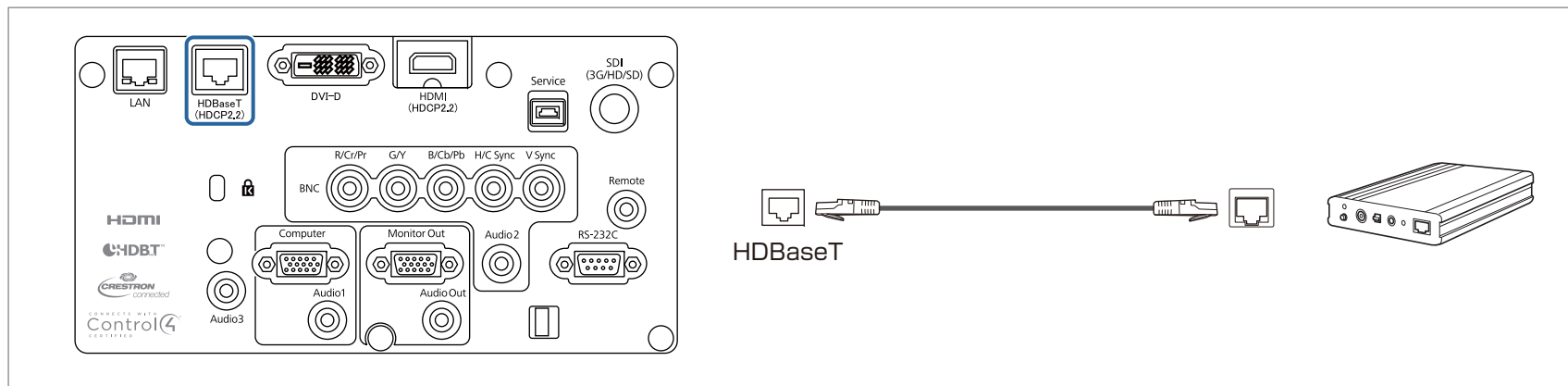

- Avant utilisation, veuillez à lire attentivement le guide d'utilisation fourni avec HDBaseT Transmitter.
- Pour le câble LAN, utilisez un câble STP (droit) recommandé par HDBaseT Alliance de catégorie 5e ou supérieure. Cependant, le fonctionnement n'est pas garanti pour tous les appareils et environnements d'entrée/sortie.
- Lors de la connexion ou de la déconnexion du câble de réseau local, veuillez à mettre le projecteur et HDBaseT Transmitter hors tension.
- Lors de la communication Ethernet ou série ou lors de l'utilisation de la télécommande câblée via le port HDBaseT, réglez **Commande Communication** sur **On** dans le menu Configuration.
 - ☛ **Avancé - HDBaseT - Commande Communication** [p.160](#)
 Notez que lorsque l'option **Commande Communication** est réglée sur **On**, le port LAN du projecteur, le port RS-232C et le port Remote sont désactivés.
- Lorsque vous utilisez un émetteur Extron XTP ou un commutateur, connectez-le au port HDBaseT du projecteur. Réglez **Extron XTP** sur **On (Mode attente et Commande Communication)** seront automatiquement réglés sur **On**.
 - ☛ **Avancé - HDBaseT - Extron XTP** [p.160](#)

Installation de l'unité réseau sans fil

- 1** Retirez le couvercle du filtre à air.
Saisissez la languette du couvercle du filtre à air entre vos doigts et tirez vers le haut, puis retirez le couvercle tout en appuyant sur la languette.

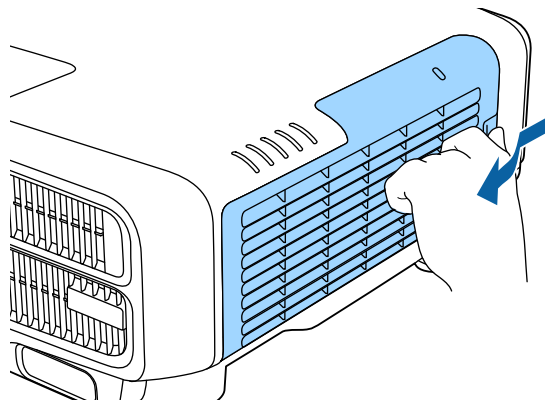

- 2** Retirez la butée de l'Unité de Réseau sans fil.

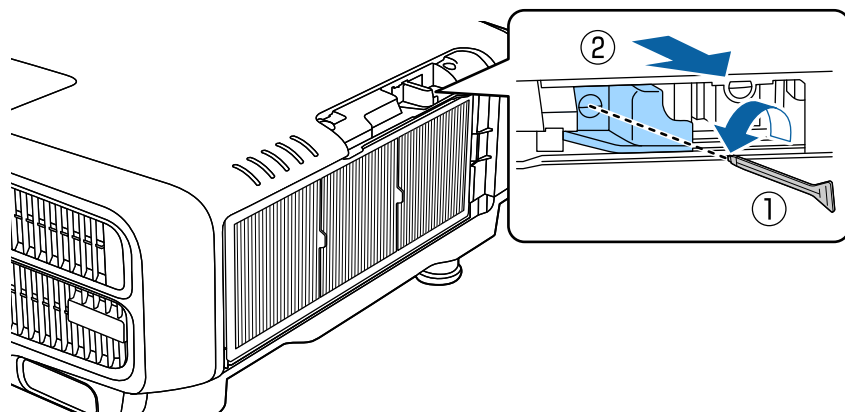

- 3** Installez l'Unité de Réseau sans fil.

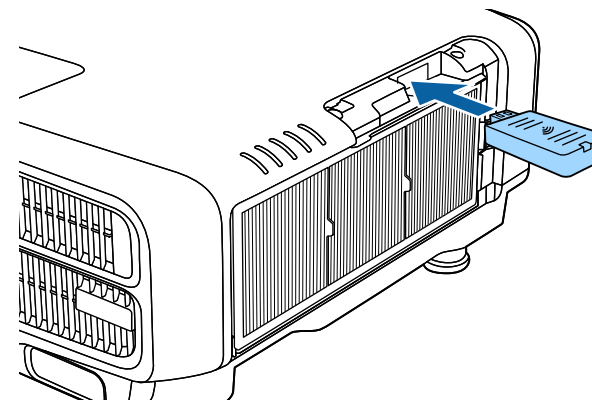

- 4** Fixez la butée à l'aide d'une vis.

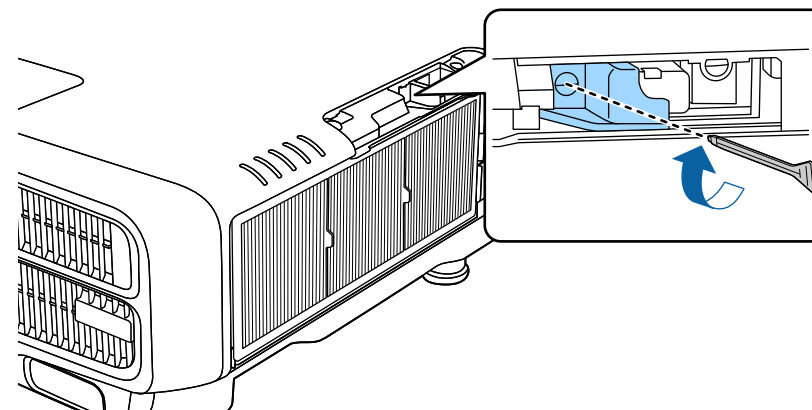

- 5** Fixez le couvercle du filtre à air.

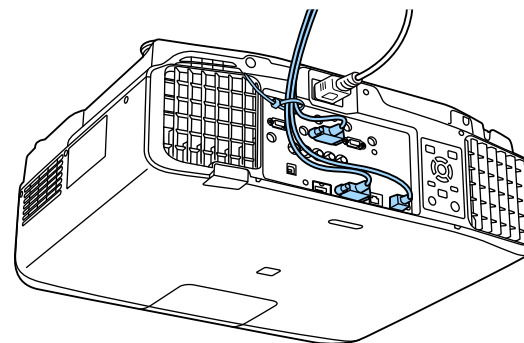
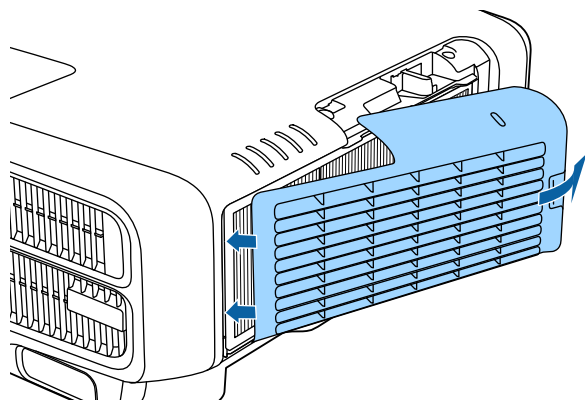

- 2** Insérez les languettes du couvercle des câbles dans les deux fentes à l'arrière du projecteur.

Fixation du couvercle des câbles

La fixation du couvercle des câbles vous permet de masquer les câbles connectés, ce qui permet de donner à l'installation du projecteur un aspect fini et rangé (les illustrations représentent un projecteur installé au plafond).



Avertissement

Ne pas attacher le cordon d'alimentation et d'autres câbles de connexion ensemble. Sinon, cela peut provoquer un incendie.

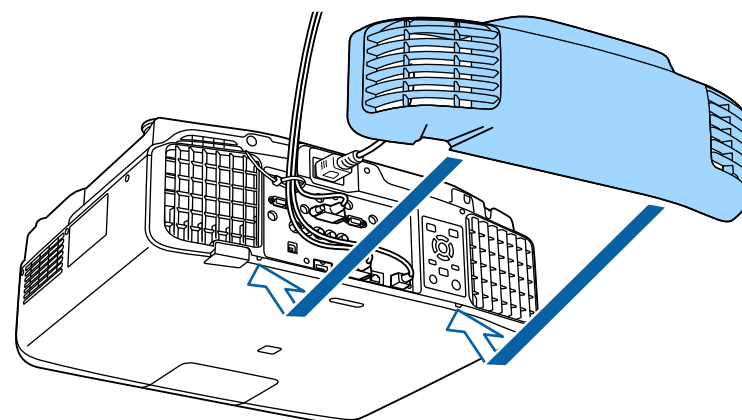

- 3** Serrez les deux vis du couvercle des câbles (vous pouvez serrer les vis à la main).

Fixation

- 1** Faites passer une attache de câble disponible dans le commerce à travers le support de câble et attachez les câbles ensemble.

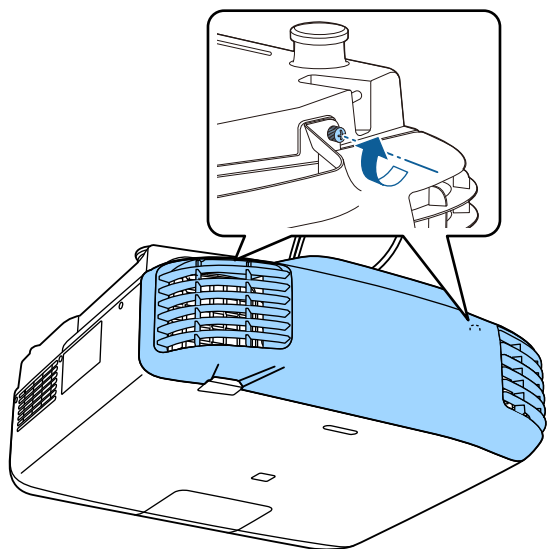



Utilisation standard

Ce chapitre décrit comment projeter et régler des images.

Avant d'allumer le projecteur, connectez votre ordinateur ou équipement vidéo au projecteur.

☛ "Connexion des équipements" p.51

- 1 Connectez le projecteur à une prise électrique à l'aide du cordon d'alimentation.

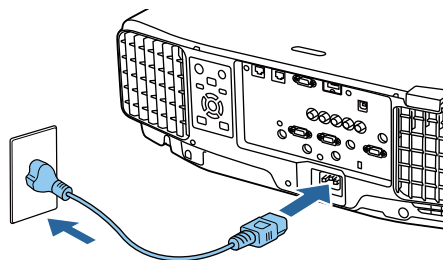

L'indicateur d'alimentation du projecteur passe au bleu (mode attente). Cela indique que le projecteur est alimenté, mais qu'il n'est pas encore allumé.

- 2 Appuyez sur le bouton [ⓘ] du panneau de commande ou de la télécommande pour allumer le projecteur.

Le bip de confirmation est émis et le témoin d'état clignote en bleu lors du préchauffage du projecteur. Une fois le projecteur préchauffé, le témoin d'état cesse de clignoter et passe au bleu.

Si l'image n'est pas projetée, essayez ce qui suit.

- Allumez l'ordinateur ou équipement vidéo connecté.
- Si vous utilisez un ordinateur portable, passez à la sortie d'écran de l'ordinateur.
- Insérez un support comme un DVD, et lisez-le.
- Appuyez sur le bouton [Search] du panneau de commande ou de la télécommande pour détecter la source d'entrée.
- Appuyez sur le bouton de la source d'entrée que vous souhaitez projeter sur la télécommande.

- Si l'Écran d'accueil est affiché, sélectionnez la source d'entrée que vous souhaitez projeter.

Avertissement

- Ne regardez pas directement l'objectif du projecteur pendant la projection. Vous pourriez abimer vos yeux. Faites particulièrement attention en présence d'enfants.
- Pendant la projection, ne bloquez pas la lumière du projecteur avec un livre ou un autre objet. Si la lumière du projecteur est bloquée, la zone sur laquelle la lumière se reflète peut chauffer, ce qui peut la faire fondre, brûler ou causer un incendie. L'objectif peut également chauffer en raison de la lumière réfléchie, ce qui peut causer un dysfonctionnement du projecteur. Pour arrêter la projection, utilisez la fonction Pause A/V ou éteignez le projecteur.



- Si **Aliment. Directe** est réglé sur **On** dans le menu **Avancé**, le projecteur s'allume automatiquement lorsque le cordon d'alimentation est branché. Lorsque le cordon d'alimentation est branché, notez que le projecteur s'allume automatiquement dans une situation telle qu'une récupération après une panne de courant.
☛ **Avancé - Fonctionnement - Aliment. Directe** p.160
- Si un signal d'image de la source sélectionnée dans **Activation auto** est détectée en entrée, le projecteur s'allume automatiquement.
☛ **Avancé - Fonctionnement - Activation auto** p.160

Écran d'accueil

Vous pouvez utiliser l'écran d'accueil pour sélectionner facilement les sources d'entrée ou fonctions fréquemment utilisées. L'écran d'accueil s'affiche dans les situations suivantes.

- Lorsque vous appuyez sur le bouton [🏠] de la télécommande
- Lorsque le projecteur est allumé alors que **Aff. auto écran acc.** est réglé sur **On**
 - ☛ **Avancé - Écran d'accueil - Aff. auto écran acc.** p.160
- Lorsqu'il n'y a aucun signal sur la source d'entrée sélectionnée lors de l'allumage du projecteur

Lorsque l'écran d'accueil s'affiche, utilisez les boutons [▲][▼][◀][▶] sur le panneau de commande ou la télécommande pour sélectionner un élément, puis appuyez sur le bouton [↵].

Pour masquer l'écran d'accueil, appuyez à nouveau sur le bouton [🏠] de la télécommande.

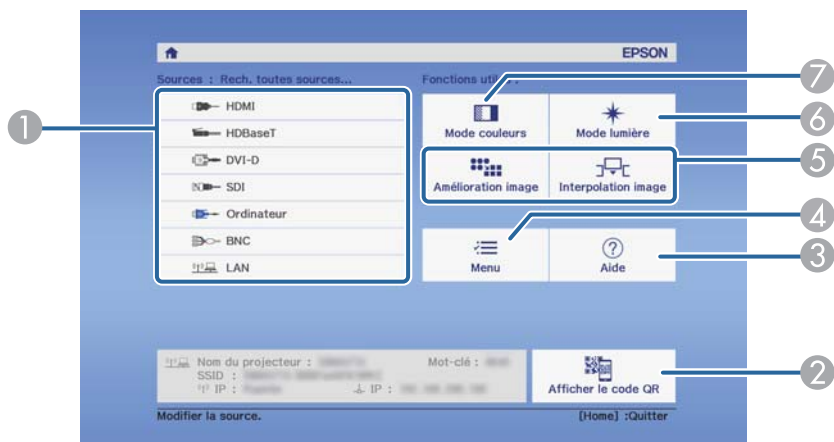

- | | |
|---|---|
| ① | Sélectionnez la source d'entrée que vous voulez projeter. |
| ② | Affiche le code QR et projette les données sur un smartphone ou une tablette. |

- | | |
|---|---|
| ③ | Affiche le menu d'aide.
☛ "Utilisation de l'aide" p.188 |
| ④ | Affiche le menu de Configuration. |
| ⑤ | Exécute la fonction attribuée à Fonction perso 1 ou Fonction perso 2 dans le menu Avancé .
☛ Avancé - Écran d'accueil - Fonction perso 1, Fonction perso 2 p.160 |
| ⑥ | Sélectionnez Mode lumière.
☛ "Réglage de la luminosité" p.82 |
| ⑦ | Sélectionnez Mode couleurs.
☛ "Sélection de la qualité de projection (sélection du Mode couleurs)" p.81 |



L'écran d'accueil disparaît après 10 minutes d'inactivité.



- Pour assurer une longue durée de vie du projecteur, éteignez-le lorsque vous ne l'utilisez pas. La durée de vie de la source lumineuse dépend des paramètres du menu Configuration, des conditions environnementales et des conditions d'utilisation. La luminosité de l'image projetée diminue avec la durée de projection.
- Le projecteur peut être mis hors tension directement via le disjoncteur car il prend en charge la fonction d'arrêt direct.
- Lorsque le projecteur est utilisé en continu pendant plus de 24 heures, ou lorsque l'arrêt direct est utilisé régulièrement, réglez **Calibrage lumière** en utilisant la fonction de programmation pour régler périodiquement la source lumineuse.
☛ "Fonction de planification" [p.123](#)

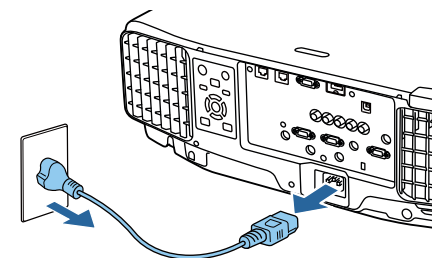

- 1** Appuyez sur le bouton [⏻] de la télécommande ou du panneau de commande.

L'écran de confirmation d'arrêt s'affiche.

Souhaitez vous éteindre ?

Oui : Presser la touche 
Non : Presser une autre touche

- 2** Appuyez à nouveau sur [⏻]. (Pour annuler, appuyez sur n'importe quel autre bouton.)

Lorsque la sonnerie retentit deux fois, l'image projetée disparaît et le témoin s'éteint.

- 3** Débranchez le cordon d'alimentation.

Détection automatique des signaux d'entrée et modification de l'image projetée (Recherche de source)

Appuyez sur le bouton [Search] pour projeter des images à partir du port qui reçoit une image.

Utilisation de la télécommande

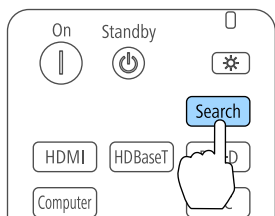

Utilisation du panneau de commande

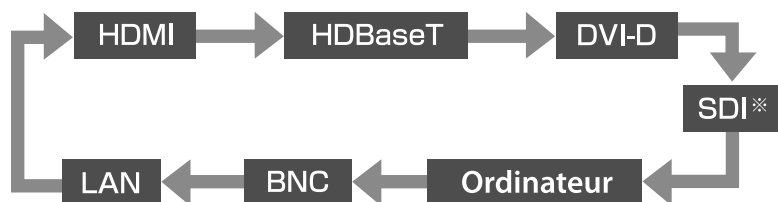
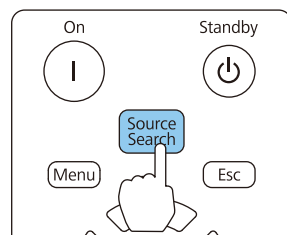

*EB-L1755U/EB-L1750U/EB-L1505UH/EB-L1500UH/EB-L1495U/EB-L1490U uniquement

Lorsque plusieurs sources d'images sont connectées, appuyez sur le bouton [Search] autant de fois que nécessaire pour projeter l'image désirée.

Lorsque votre équipement vidéo est connecté, lancez la lecture avant d'entamer la recherche de source.



- Vous pouvez configurer le projecteur de sorte à détecter automatiquement un signal d'image d'une autre source d'entrée et projeter l'image lorsqu'aucun signal d'image n'est reçu sur la source d'entrée actuelle.
 - ☛ **Avancé - Fonctionnement - Rech. source auto** p.160
- L'écran suivant apparaît en l'absence de signaux d'image en entrée.

[Recherche de source]

	Etat du signal
HDMI	Off
HDBaseT	Off
DVI-D	Off
SDI	Off
Ordinateur	Off
BNC	Off
LAN	Off

·Entrez un signal image.
·La source est sélectionnable à l'aide de .

[◆]:Sélection [↻]:Entrée [Esc]:Quitter

Passage à l'image cible à l'aide de la télécommande

- Appuyez sur le bouton de la source d'entrée que vous voulez projeter. Les ports d'entrée de chaque bouton sont représentés ci-dessous.

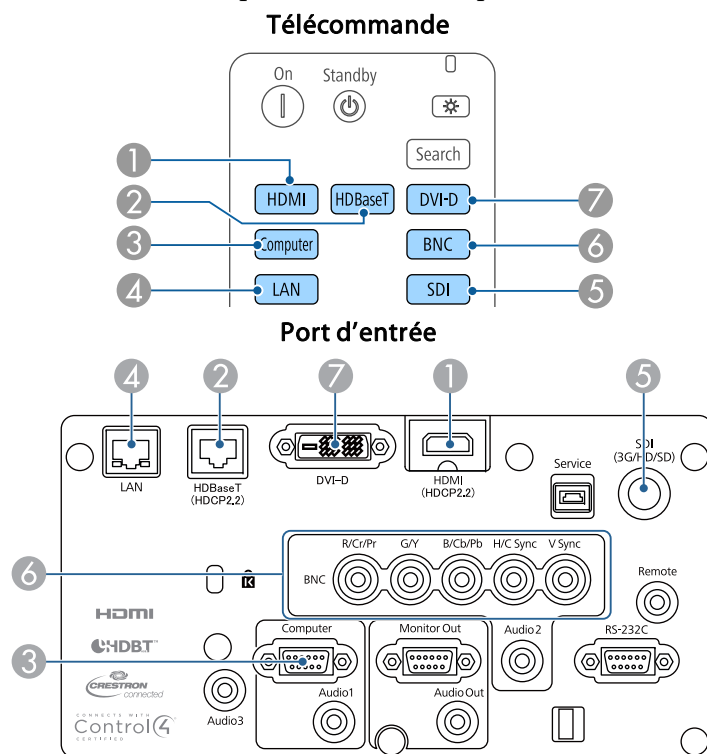

- 4 Permet d'afficher les images d'un ordinateur connecté via le réseau.
- 5 Pour EB-L1755U/EB-L1750U/EB-L1505UH/EB-L1500UH/EB-L1495U/EB-L1490U uniquement.

- Appuyez sur le bouton [↑].

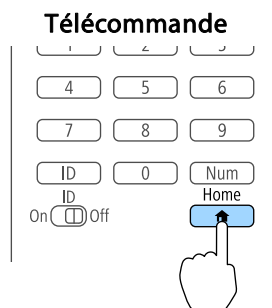

Sélectionnez la source d'entrée que vous souhaitez projeter, puis appuyez sur le bouton [↵].

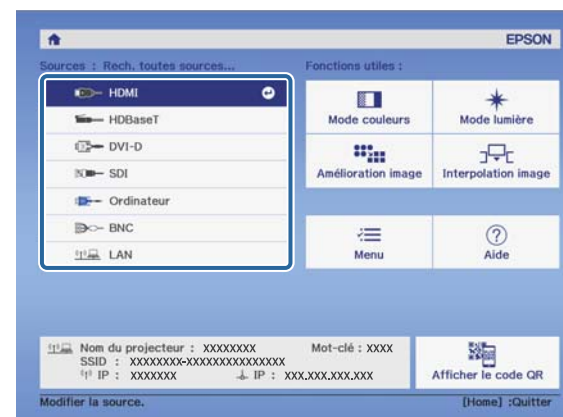

Réglage du volume

Vous pouvez régler le volume du son sur le port Audio Out à l'aide d'une des méthodes suivantes.

- Appuyez sur le bouton [Volume] de la télécommande pour régler le volume.
 - [<|||>] Augmente le volume.
 - [<|>] Réduit le volume.

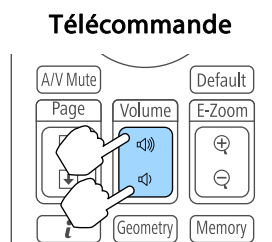

- Réglez le volume dans le menu Configuration.
 - ☛ Réglage - Volume [p.158](#)

Attention

Ne lancez pas une projection avec un volume élevé.
Un volume excessif soudain peut entraîner des problèmes auditifs. Réduisez toujours le volume avant l'extinction pour pouvoir l'augmenter progressivement lors de la mise en marche suivante.



Lorsque la source d'entrée est SDI, l'audio n'est pas émis.

Correction de la distorsion de l'image projetée

Vous pouvez corriger la distorsion trapézoïdale des images projetées de l'une des manières suivantes.

- H/V-Keystone

Cette fonction permet de corriger la distorsion dans le sens vertical et horizontal, séparément.

☛ "H/V-Keystone" [p.69](#)

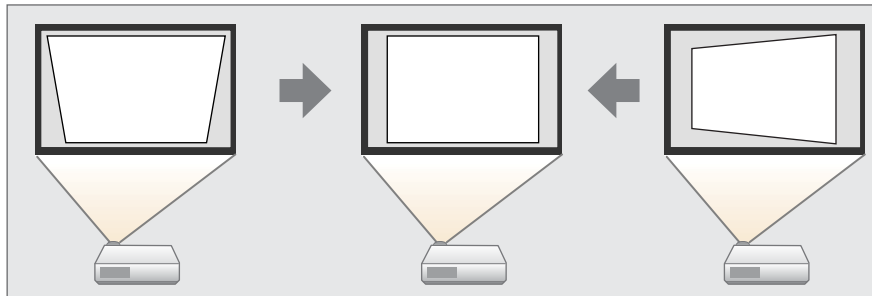

- Quick Corner

Permet de corriger les quatre coins de manière indépendante.

☛ "Quick Corner" [p.70](#)

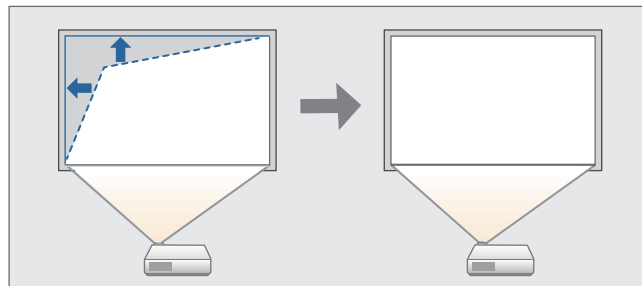

- Surface courbe

Permet de corriger la distorsion qui survient lors de la projection sur une surface courbe et de régler le degré d'extension et de contraction.

☛ "Surface courbe" [p.71](#)

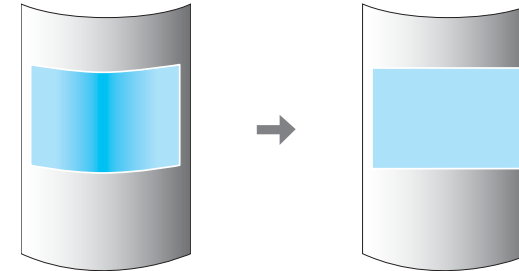

- Mur d'angle

Cela vous permet de corriger la distorsion qui survient lors de la projection sur une surface avec des angles droits, tel qu'un pilier carré ou le coin d'une pièce, et de régler le degré d'extension et de contraction.

☛ "Mur d'angle" [p.75](#)

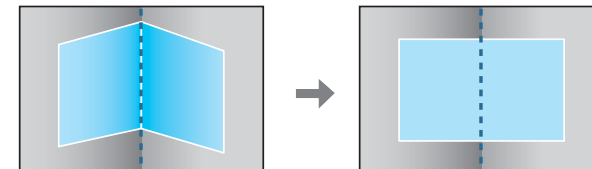

- Correction du point

Permet de corriger une légère distorsion qui se produit partiellement ou d'ajuster la position de l'image dans une zone de superposition lors de la projection à partir de plusieurs projecteurs.

☛ "Correction du point" [p.79](#)

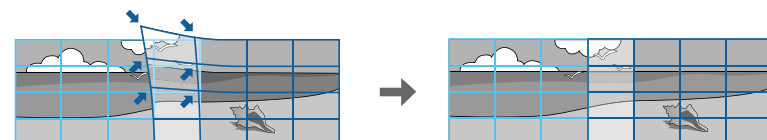



- En appuyant sur le bouton [Geometry] de la télécommande ou sur le bouton [] un écran de sélection de la méthode de réglage s'affiche.
- Si vous souhaitez ré-ajuster la position de la projection et ainsi de suite, ou si vous souhaitez annuler temporairement l'état de correction, réglez **Corr. géométrique** sur **Off**. Même réglé sur **Off**, les valeurs de correction sont enregistrées.
 - ☛ Réglage - Corr. géométrique p.158
- Vous pouvez enregistrer les paramètres de correction géométrique à l'aide de **Mémoire** dans **Corr. géométrique**, et les charger si nécessaire.
 - ☛ "Fonction mémoire" p.121



[Esc] :Retour [◆]:Sélection [↵]:Entrée [Menu]:Quitt.

"Le réglage change. L'image peut être distordue." s'affiche, appuyez à nouveau sur le bouton [↵].

H/V-Keystone

Cette fonction permet de corriger la distorsion dans le sens vertical et horizontal, séparément.

Utilisez ce qui suit pour vérifier la plage de réglages de l'image.

☛ "H/V-Keystone" p.278

- 1 Appuyez sur le bouton [Menu] pendant la projection.
- 2 Sélectionnez **Corr. géométrique** dans **Réglage**.
- 3 Sélectionnez **H/V-Keystone**, puis appuyez sur le bouton [↵].

- 4 Sélectionnez la méthode de correction à l'aide des boutons [▲] [▼], puis utilisez les boutons [◀][▶] pour procéder aux corrections.

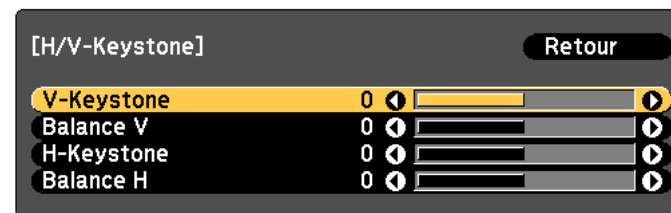

[Esc] :Retour [◆]:Sélection [◀▶]:Ajuster [Menu]:Quitt.
[Default] :Réinit.

Corrigez la distorsion trapézoïdale en utilisant **V-Keystone** et **H-Keystone**.

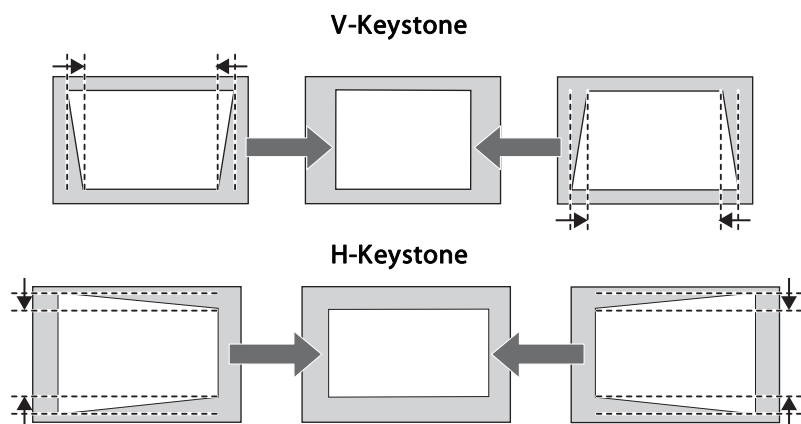

Si le format d'image est incorrect, réglez l'équilibre en utilisant **Balance V** et **Balance H**.

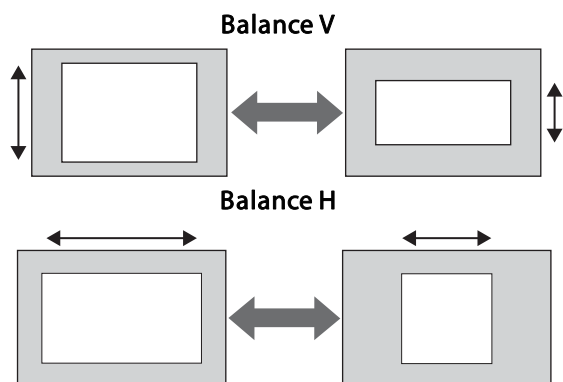

L'image peut être réduite si vous corrigez la distorsion trapézoïdale.

5 Pour terminer les corrections, appuyez sur le bouton [Menu].



Vous pouvez combiner cela à d'autres méthodes de correction.

Quick Corner

Cette fonction vous permet de corriger les quatre coins de l'image projetée séparément.

- 1** Appuyez sur le bouton [Menu] pendant la projection.
- 2** Sélectionnez **Corr. géométrique** dans **Réglage**.
- 3** Choisissez **Quick Corner**, puis appuyez sur le bouton [↵].

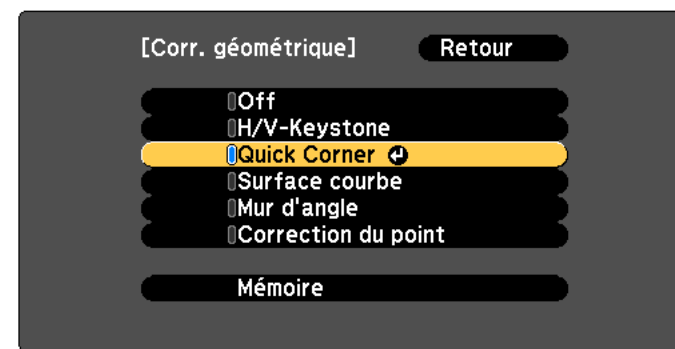

[Esc]:Retour [◆]:Sélection [⏏]:Entrée [Menu]:Quitt.

"Le réglage change. L'image peut être distordue." s'affiche, appuyez à nouveau sur le bouton [↵].

- 4** Sélectionnez le coin que vous souhaitez ajuster à l'aide des boutons [▲], [▼], [◀] et [▶], puis appuyez sur le bouton [↵].

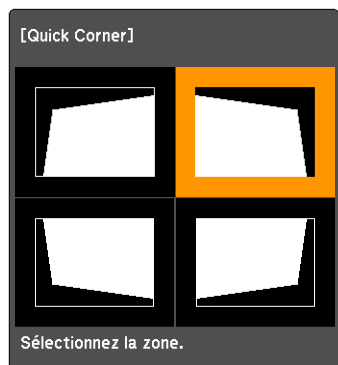

[↔/↔]: Sélection
 [↵]: Entrée
 [Esc] : Retour (appuyez pendant deux secondes pour réinitialiser)



Si vous maintenez le bouton [Esc] enfoncé pendant au moins deux secondes, l'écran de confirmation de la réinitialisation s'affiche.

Sélectionnez **Oui** pour réinitialiser le résultat des corrections Quick Corner.

- 5** Corrigez la position du coin à l'aide des boutons [▲], [▼], [◀] et [▶].

Lorsque vous appuyez sur le bouton [↵], l'écran affiché à l'étape 4 vous permettant de sélectionner la zone à corriger s'affiche.

Si le message "Plus de déplacement." apparaît, vous ne pouvez plus régler la forme dans la direction indiquée par le triangle gris.

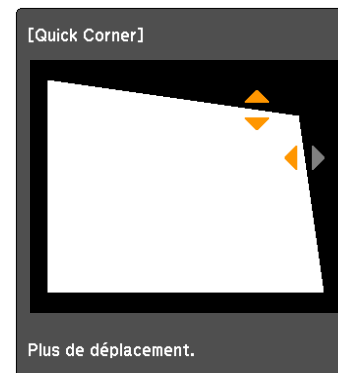

[↔/↔]: Ajuster
 [Esc] / [↵]: Retour

- 6** Si nécessaire, répétez les étapes 4 et 5 pour régler les autres coins.
- 7** Pour terminer les corrections, appuyez sur le bouton [Menu].

Surface courbe

Cela vous permet de corriger la distorsion qui survient lors de la projection sur une surface courbe et de régler le degré d'extension et de contraction.

Placez le projecteur directement face à l'écran, objectif tourné vers la position d'origine.

☛ "Réglage de la position de l'image projetée (décalage de l'objectif)"
[p.36](#)



- Permet de projeter sur une surface en arc du même rayon.
- Si le niveau de réglage est important, il est possible que la mise au point ne soit pas uniforme, même une fois les réglages apportés.
- Si **Emulation 4K** est activé, un message s'affiche. Sélectionnez **Oui** pour désactiver **Emulation 4K**. (EB-L1755U/EB-L1750U/EB-L1505UH/EB-L1500UH/EB-L1495U/EB-L1490U uniquement)
 **Image - Amélioration image - Emulation 4K** [p.153](#)

Utilisez ce qui suit pour vérifier la plage de réglages de l'image.
 "Surface courbe" [p.278](#)

- 1 Appuyez sur le bouton [Menu] pendant la projection.
- 2 Sélectionnez **Corr. géométrique** dans **Réglage**.
- 3 Sélectionnez **Surface courbe**, puis appuyez sur le bouton [↵].

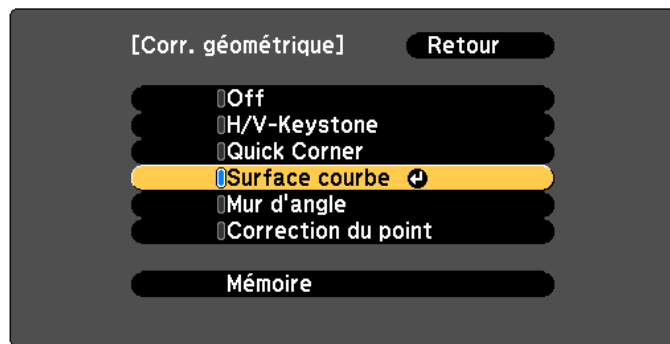

[Esc]:Retour [↵]:Sélection [↵]:Entrée [Menu]:Quitt.

"Le réglage change. L'image peut être distordue." s'affiche, appuyez à nouveau sur le bouton [↵].

- 4 Sélectionnez **Surface courbe**, puis appuyez sur le bouton [↵].

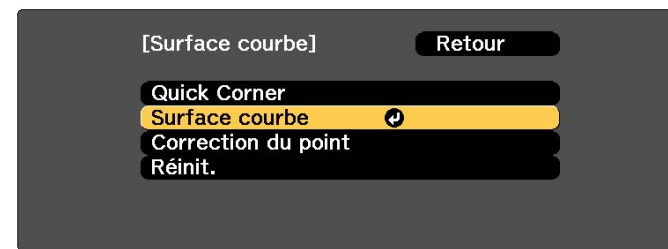

[Esc]:Retour [↵]:Sélection [↵]:Entrée [Menu]:Quitter

- 5 Sélectionnez **Forme correcte**, puis appuyez sur le bouton [↵].

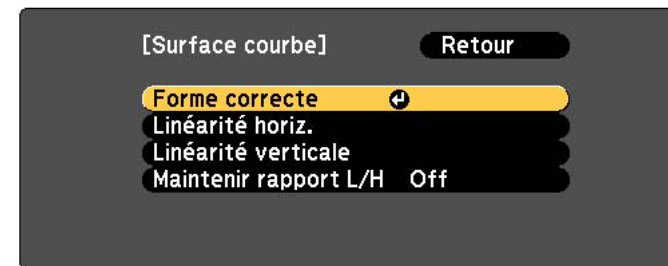

[Esc]:Retour [↵]:Sélection [↵]:Entrée [Menu]:Quitter

- 6** Sélectionnez la zone que vous souhaitez ajuster à l'aide des boutons [▲], [▼], [◀] et [▶], puis appuyez sur le bouton [↵].



En sélectionnant un coin, vous pouvez ajuster les deux côtés adjacents au coin.



Si vous maintenez le bouton [Esc] enfoncé pendant au moins deux secondes, l'écran de confirmation de la réinitialisation s'affiche.

Sélectionnez **Oui** pour réinitialiser le résultat de la fonctionnalité Surface courbe.

- 7** Ajustez la forme à l'aide des boutons [▲], [▼], [◀] et [▶].

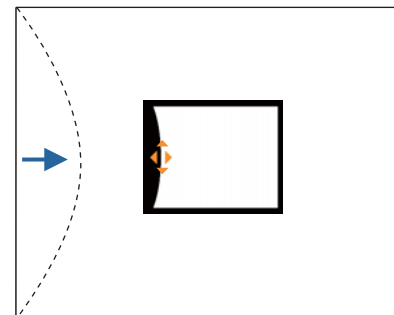

Si le triangle dans la direction de réglage de forme devient gris, comme dans l'écran ci-dessous, cela signifie que vous ne pouvez pas tirer la forme plus loin dans cette direction.

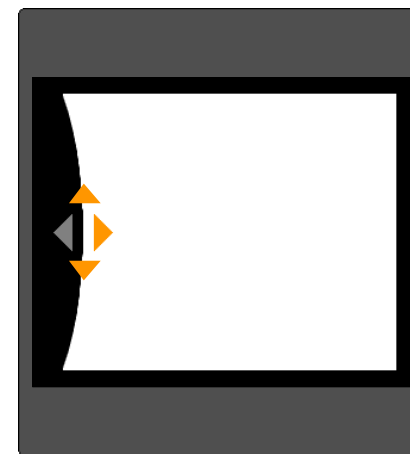

- 8** Appuyez sur le bouton [Esc] pour revenir à l'écran précédent.

- 9** Si nécessaire, répétez les étapes 6 à 8 pour régler tout élément restant.

Si l'image s'étend ou se contracte, passez à l'étape suivante et réglez la linéarité.

- 10** Appuyez sur le bouton [Esc] pour afficher l'écran de l'étape 5. Sélectionnez **Linéarité horiz.** ou **Linéarité verticale**, puis appuyez sur le bouton [↵].

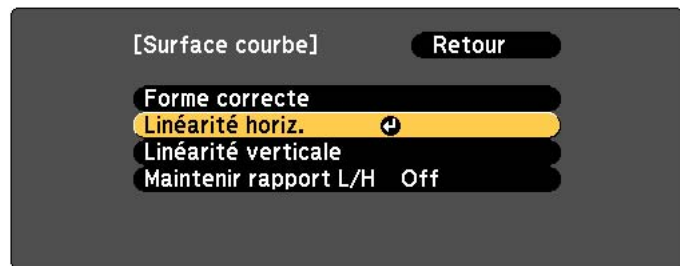

[Esc]:Retour [↵]:Sélection [↵]:Entrée [Menu]:Quitter

Sélectionnez **Linéarité horiz.** pour régler l'extension ou la contraction horizontale et sélectionnez **Linéarité verticale** pour régler l'extension ou la contraction verticale.



Réglez **Maintenir le rapport L/H** sur **On** pour conserver le rapport L/H lors de la correction de l'extension ou de la contraction. Si vous le réglez sur **On** après la correction, celle-ci peut ne pas s'exécuter correctement. Dans ce cas, réinitialisez la valeur de correction, réduisez le niveau de correction puis réessayez.

- 11** Sélectionnez la ligne standard pour les réglages, puis appuyez sur le bouton [↵].

Utilisez les boutons [◀][▶] lors de la sélection de l'option **Linéarité horiz.** et les boutons [▲][▼] lors de la sélection de l'option **Linéarité verticale**, puis appuyez sur [↵].

La ligne standard sélectionnée clignote en orange et en blanc.

- 12** Réglez la linéarité. Faites les corrections pour que la distance entre les lignes soit égale. Lorsque vous appuyez sur le bouton [◀]

Lorsque vous sélectionnez **Linéarité horiz.**

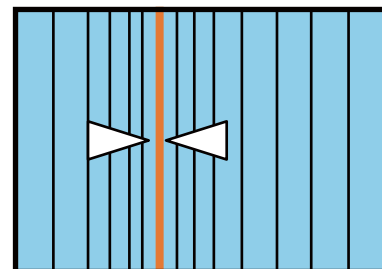

Lorsque vous sélectionnez **Linéarité verticale**

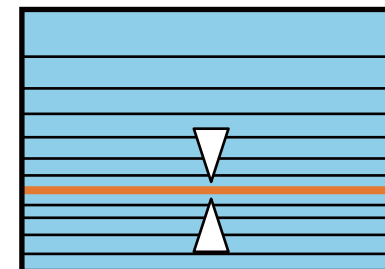

Lorsque vous appuyez sur le bouton [▶]

Lorsque vous sélectionnez **Linéarité horiz.**

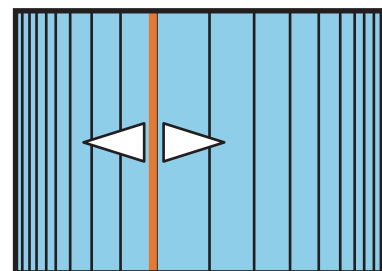

Lorsque vous sélectionnez **Linéarité verticale**

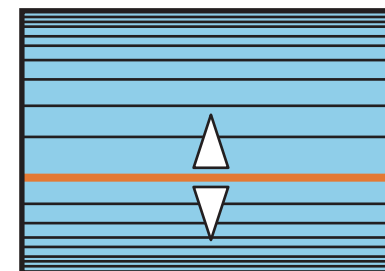

- 13** Pour terminer les corrections, appuyez sur le bouton [Menu].



Vous pouvez affiner les résultats corrigés. Utilisez **Quick Corner** pour régler l'image, puis utiliser **Correction du point** pour un réglage plus fin. Sélectionnez **Quick Corner** ou **Correction du point** sur l'écran de l'étape 4.

☛ "Quick Corner" [p.70](#)

☛ "Correction du point" [p.79](#)

Mur d'angle

Cela vous permet de corriger la distorsion qui survient lors de la projection sur une surface avec des angles droits, tel qu'un pilier carré ou le coin d'une pièce, et de régler le degré d'extension et de contraction.

Placez le projecteur directement face à l'écran, objectif tourné vers la position d'origine.

☛ "Réglage de la position de l'image projetée (décalage de l'objectif)" [p.36](#)



- Permet la projection sur une surface à angle droit.
- Si le niveau de réglage est important, il est possible que la mise au point ne soit pas uniforme, même une fois les réglages apportés.
- Si **Emulation 4K** est activé, un message s'affiche. Sélectionnez **Oui** pour désactiver **Emulation 4K**. (EB-L1755U/EB-L1750U/EB-L1505UH/EB-L1500UH/EB-L1495U/EB-L1490U uniquement)
 - ☛ **Image - Amélioration image - Emulation 4K** [p.153](#)
- Ceci n'est pas disponible sur les modèles ELPLX02/ELPLX02W.

Utilisez ce qui suit pour vérifier la plage de réglages de l'image.

☛ "Mur d'angle" [p.285](#)

- 1** Appuyez sur le bouton [Menu] pendant la projection.
- 2** Sélectionnez **Corr. géométrique** dans **Réglage**.
- 3** Sélectionnez **Mur d'angle**, puis appuyez sur le bouton [↵].

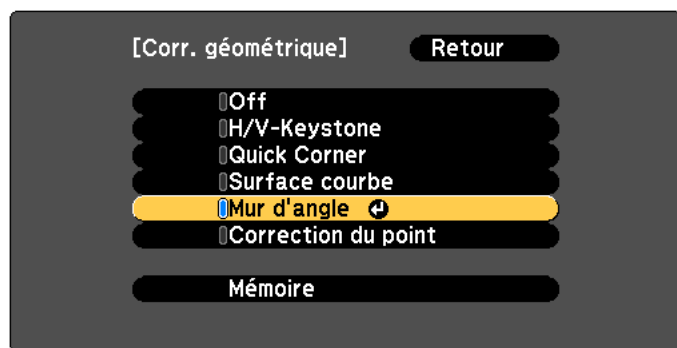

[Esc] :Retour [↩]:Sélection [↵]:Entrée [Menu]:Quitt.

"Le réglage change. L'image peut être distordue." s'affiche, appuyez à nouveau sur le bouton [↵].

4 Sélectionnez **Mur d'angle**, puis appuyez sur le bouton [↵].



[Esc] :Retour [↩]:Sélection [↵]:Entrée [Menu]:Quitter

5 Sélectionnez **Type d'angle**, puis appuyez sur le bouton [↵].

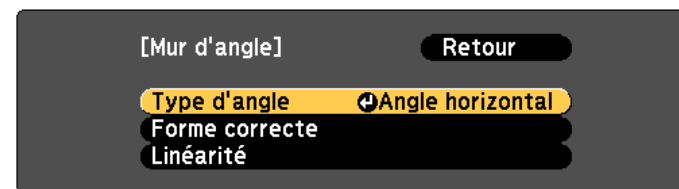

[Esc] :Retour [↩]:Sélection [↵]:Entrée [Menu]:Quitt.

- 6** En fonction de la zone projection, sélectionnez **Angle horizontal** ou **Angle vertical**, puis appuyez sur le bouton [↵].

Lorsque les surfaces sont alignées horizontalement :
Sélectionnez **Angle horizontal**.

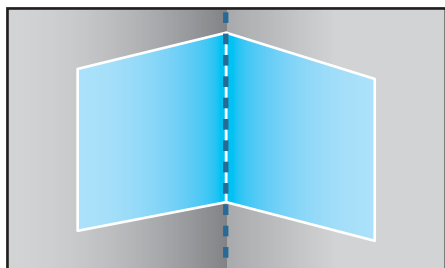

Lorsque les surfaces sont alignées verticalement :
Sélectionnez **Angle vertical**.

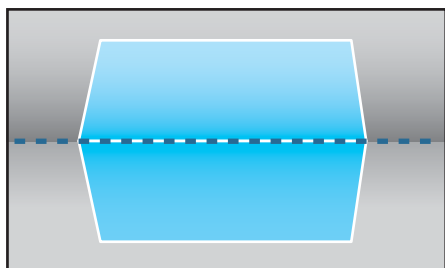

Nous utilisons maintenant l'option **Angle horizontal** en guise d'exemple pour expliquer la procédure.

- 7** Appuyez sur le bouton [Esc] pour afficher l'écran de l'étape 5. Sélectionnez **Forme correcte**, puis appuyez sur le bouton [↵].

- 8** Réglez la position du projecteur et le décalage de l'objectif de manière à ce que la ligne au centre de l'écran correspond au coin (le point où les deux surfaces se rencontrent).

☛ "Réglage de la position de l'image projetée (décalage de l'objectif)"
p.36

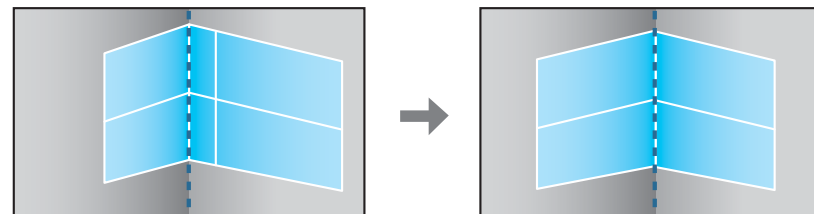

Vous pouvez afficher ou masquer l'image et la grille à chaque fois que vous appuyez sur le bouton [↵].

- 9** Sélectionnez la zone que vous souhaitez ajuster à l'aide des boutons [▲], [▼], [◀] et [▶], puis appuyez sur le bouton [↵].

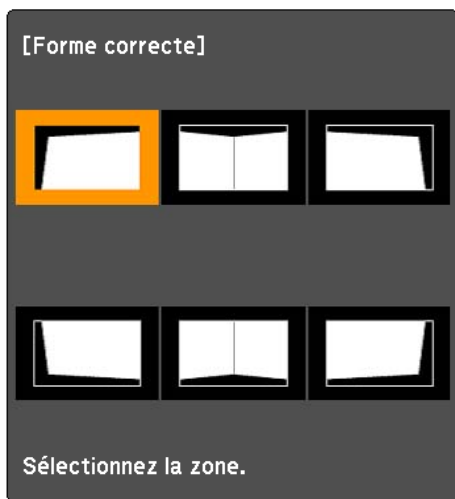

Conseils pour le réglage

Lorsque vous sélectionnez **Angle horizontal** :

Réglez la zone supérieure en vous appuyant sur le point le plus bas (indiqué par la flèche **A**).

Réglez la zone inférieure en vous appuyant sur le point le plus haut (indiqué par la flèche **B**).

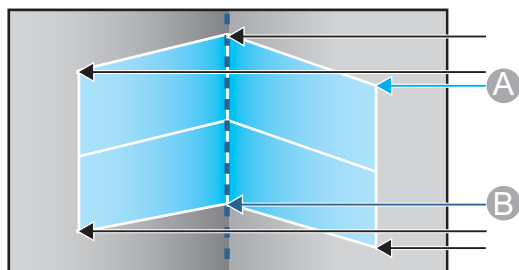

Lorsque vous sélectionnez **Angle vertical** :

Réglez la gauche et la droite en vous appuyant sur le point le plus proche de la ligne verticale au centre de l'écran.



Si vous maintenez le bouton [Esc] enfoncé pendant au moins deux secondes, l'écran de confirmation de la réinitialisation s'affiche.

Sélectionnez **Oui** pour réinitialiser le résultat de la fonctionnalité **Mur d'angle**.

- 10** Appuyez sur les boutons [▲][▼][◀][▶] pour ajuster la forme. Si le message "Plus de déplacement." apparaît, vous ne pouvez plus régler la forme dans la direction indiquée par le triangle gris.
- 11** Si nécessaire, répétez les étapes 9 à 10 pour régler les autres parties. Si l'image s'étend ou se contracte, passez à l'étape suivante et réglez la linéarité.
- 12** Appuyez sur le bouton [Esc] pour afficher l'écran de l'étape 4. Sélectionnez **Linéarité**, puis appuyez sur le bouton [↵].

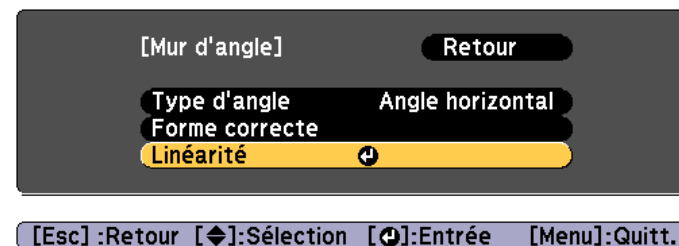

- 13** Appuyez sur les boutons [◀][▶] pour ajuster la linéarité.
Faites les corrections pour que la distance entre les lignes soit égale.

Lorsque vous appuyez sur le bouton [◀]

Lorsque vous sélectionnez **Angle horizontal**

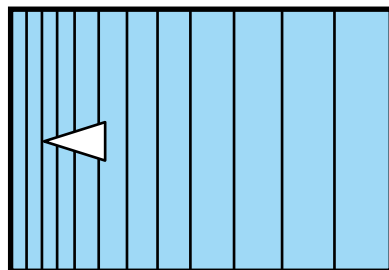

Lorsque vous sélectionnez **Angle vertical**

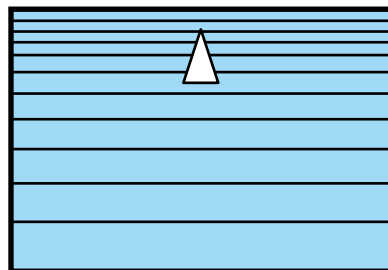

Lorsque vous appuyez sur le bouton [▶]

Lorsque vous sélectionnez **Angle horizontal**

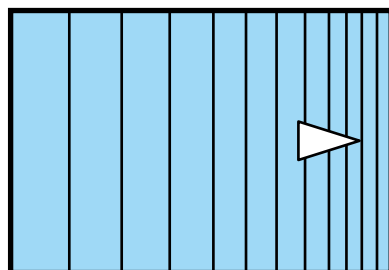

Lorsque vous sélectionnez **Angle vertical**

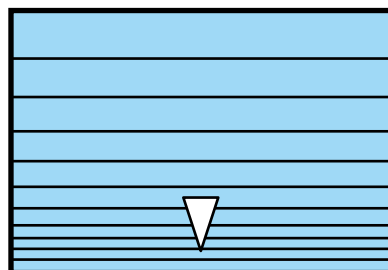

- 14** Pour terminer les corrections, appuyez sur le bouton [Menu].



Vous pouvez affiner les résultats corrigés. Utilisez **Quick Corner** pour régler l'image, puis utiliser **Correction du point** pour un réglage plus fin. Sélectionnez **Quick Corner** ou **Correction du point** sur l'écran de l'étape 4.

☛ "Quick Corner" p.70

☛ "Correction du point" p.79

Correction du point

Divise l'image projetée par la grille et corrige la distorsion en déplaçant le point d'intersection d'un bord à l'autre et de haut en bas.



- Vous pouvez effectuer des corrections par incréments de 0,5 pixel dans toutes les directions dans les pages suivantes.

EB-L1755U/EB-L1750U/EB-L1505UH/EB-L1500UH/EB-L1495U/EB-L1490U : Vertical et horizontal jusqu'à un maximum de 32 pixels
EB-L1715S/EB-L1710S/EB-L1515S/EB-L1510S : Vertical et horizontal jusqu'à un maximum de 27 pixels.

- Si **Emulation 4K** est activé, un message s'affiche. Sélectionnez **Oui** pour désactiver **Emulation 4K**. (EB-L1755U/EB-L1750U/EB-L1505UH/EB-L1500UH/EB-L1495U/EB-L1490U uniquement)

☛ **Image - Amélioration image - Emulation 4K** p.153

- 1** Appuyez sur le bouton [Menu] pendant la projection.
- 2** Sélectionnez **Corr. géométrique** dans **Réglage**.
- 3** Sélectionnez **Correction du point**, puis appuyez sur le bouton [↵].

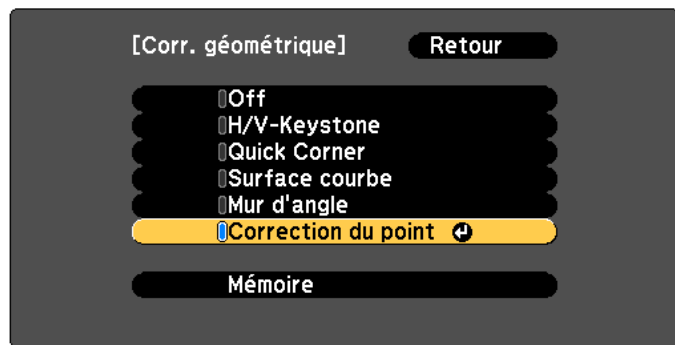

[Esc] :Retour [↕]:Sélection [↵]:Entrée [Menu]:Quitt.

"Le réglage change. L'image peut être distordue." s'affiche, appuyez à nouveau sur le bouton [↵].

- 4** Sélectionnez **Correction du point**, puis appuyez sur le bouton [↵].



[Esc] :Retour [↕]:Sélection [↵]:Entrée [Menu]:Quitter

- 5** Sélectionnez **Correction du point**, puis appuyez sur le bouton [↵].

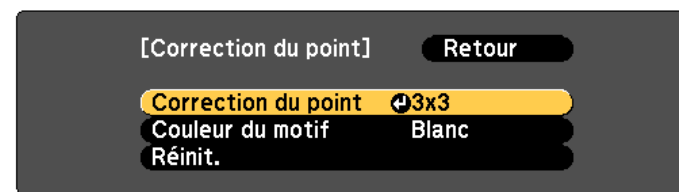

[Esc] :Retour [↕]:Sélection [↵]:Entrée [Menu]:Quitt.

Correction du point	Sélectionnez le numéro du point (3x3, 5x5, 9x9, 17x17), et effectuez ensuite le réglage de Correction du point.
Couleur du motif	sélectionnez la couleur de la grille lors de l'exécution des corrections.
Réinit.	permet de réinitialiser toutes les corrections effectuées dans le cadre de la fonction Correction du point .

- 6** Sélectionnez le numéro du point (**3x3**, **5x5**, **9x9** ou **17x17**), et appuyez ensuite sur le bouton [↵].

- 7** Placez-vous sur le point que vous souhaitez corriger à l'aide des boutons [▲], [▼], [◀] et [▶], puis appuyez sur le bouton [↵].

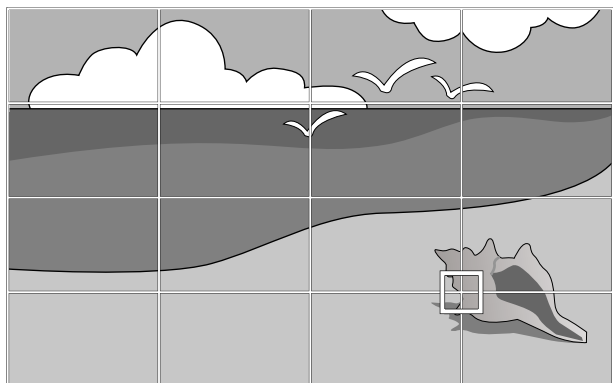

- 8** Procédez à la correction de la distorsion à l'aide des boutons [▲], [▼], [◀] et [▶].

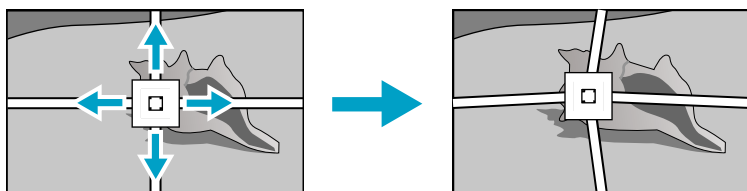

Pour continuer à corriger un autre point, appuyez sur le bouton [Esc] pour revenir à l'écran précédent, puis répétez les étapes 7 et 8.



Vous pouvez afficher ou masquer l'image et la grille à chaque fois que vous appuyez sur le bouton [↵].

- 9** Pour terminer les corrections, appuyez sur le bouton [Menu].



Vous pouvez affiner les résultats corrigés. Sélectionnez **Quick Corner** à l'écran en étape 4 pour régler l'inclinaison de l'image.

☞ "Quick Corner" p.70

Sélection de la qualité de projection (sélection du Mode couleurs)

Vous pouvez obtenir aisément une qualité d'image optimale en choisissant le réglage correspondant le mieux à l'environnement dans lequel la projection est effectuée. La luminosité de l'image varie en fonction du mode sélectionné.

Mode	Application
Dynamique	C'est le mode le plus clair. Ce mode est idéal en cas d'utilisation dans un local éclairé.
Présentation	Les images sont vives et très réalistes. Idéal pour effectuer une présentation ou regarder une émission de télévision dans une pièce lumineuse.
Naturel	Reproduit fidèlement les couleurs. Idéal pour la projection d'images fixes, telles que des photos.
Cinéma	Donne aux images une teinte naturelle. Idéal pour la projection d'un film dans un local sombre.
BT.709	Produit des images conformes à ITU-R BT.709.
DICOM SIM	Les images projetées possèdent des ombres claires. Idéal pour la projection de clichés radiographiques et d'images médicales. Le projecteur n'est pas un appareil médical permettant de faire des diagnostics.
Projection multiple	Permet de réduire au minimum la différence de tonalité couleur entre chaque image projetée. Idéal pour la projection d'images provenant de plusieurs projecteurs.

À chaque pression sur le bouton [Color Mode], le Mode couleurs change et le nom du Mode couleurs s'affiche à l'écran.

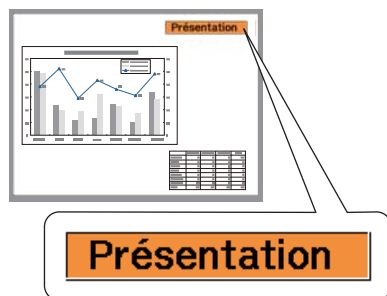
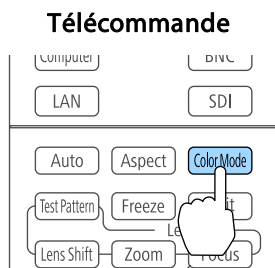

Vous pouvez régler le Mode couleurs dans le menu Configuration.
Image - Mode couleurs [p.153](#)

Réglage de la luminosité

Réglez la luminosité de la source de lumière.

- 1** Appuyez sur le bouton [Menu] pendant la projection.
- 2** Sélectionnez **Param. de luminosité** dans **Réglage**.

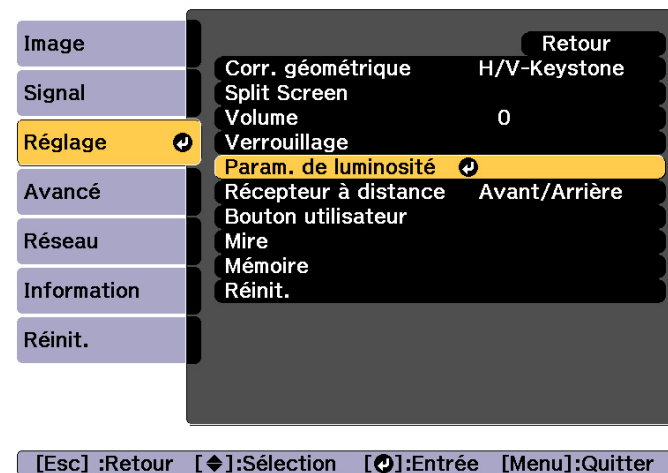

- 3** Sélectionnez **Mode lumière**, puis appuyez sur le bouton [↵].

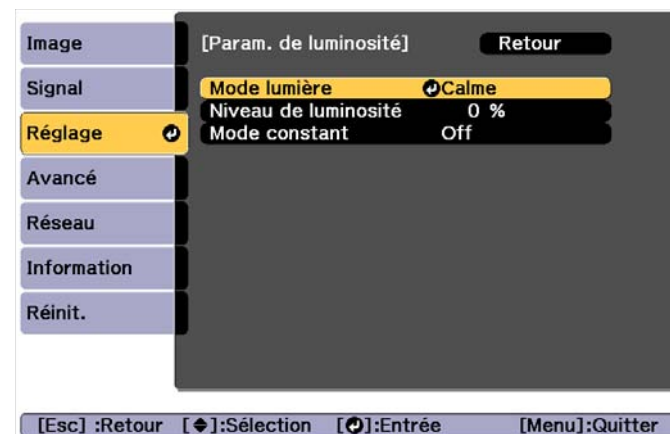

- 4** Sélectionnez l'élément que vous souhaitez ajuster, puis appuyez sur le bouton [↵].

Normal : Sélectionnez cela si vous ne souhaitez pas réduire la luminosité. Cela permet d'obtenir un temps de fonctionnement de la source lumineuse d'environ 20 000 heures.

Calme : Sélectionnez cela si le bruit du ventilateur vous dérange. Cela définit la luminosité sur 70 %. Cela permet d'obtenir un temps de fonctionnement de la source lumineuse d'environ 20 000 heures.

Étendu : Sélectionnez cette option pour prolonger la durée de vie de la source de lumière. Cela définit la luminosité sur 70 % Cela permet d'obtenir un temps de fonctionnement de la source lumineuse d'environ 30 000 heures.

Personnalisé : Sélectionnez cette option pour définir le **Niveau de luminosité** manuellement. Si **Personnalisé** est sélectionné, **Mode constant** est disponible.



Lorsque les objectifs suivants sont fixés sur les modèles EB-L1755U/EB-L1750U/EB-L1715S/EB-L1710S, la luminosité est limitée et vous ne pouvez pas sélectionner **Normal**.

ELPLU03, ELPLW05, ELPLM09, ELPLS04, ELPLU02, ELPLR04, ELPLW04, ELPLM06, ELPLM07, ELPLL07

- 5** Lorsque **Mode lumière** est défini sur **Personnalisé**, sélectionnez **Niveau de luminosité**, puis utilisez les boutons [◀][▶] pour régler la luminosité.



Lorsque les objectifs suivants sont fixés sur les modèles EB-L1755U/EB-L1750U/EB-L1715S/EB-L1710S, les réglages du **Niveau de luminosité** maximum sont restreints.

ELPLU03, ELPLW05, ELPLM09, ELPLS04, ELPLU02, ELPLR04, ELPLW04, ELPLM06, ELPLM07, ELPLL07

- 6** Pour maintenir une luminosité fixe, sélectionnez **Mode constant**, et réglez-le sur **On**.



- Lorsque **Mode constant** est réglé sur **On**, vous ne pouvez pas modifier les paramètres de **Mode lumière** et **Niveau de luminosité**. Lorsque vous souhaitez modifier ces paramètres, réglez **Mode constant** sur **Off**.
 - Lorsque **Mode constant** est réglé sur **Off**, la valeur de **Niveau de luminosité** change en fonction de l'état actuel de la source lumineuse.
 - Il peut y avoir une marge d'erreur dans le **Niveau de luminosité**.
 - Lorsque le projecteur est utilisé en continu pendant plus de 24 heures, ou lorsque l'arrêt direct est utilisé régulièrement, réglez **Calibrage lumière** en utilisant la fonction de programmation. Si l'option n'est pas définie, la fonction Mode constant ne fonctionne pas.
- ☞ "Fonction de planification" [p.123](#)

Guide pour Restant estimé

Lorsque **Mode constant** est réglé sur **On**, le Restant estimé s'affiche. Restant estimé indique la durée pendant laquelle le mode constant peut être maintenu.

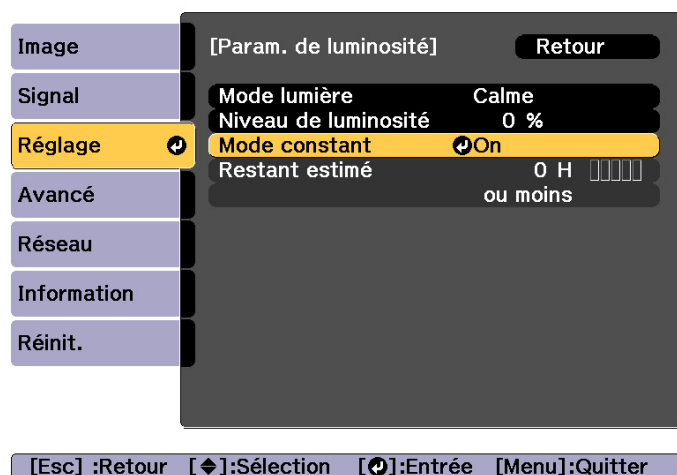

Niveau d'affichage	Restant estimé
	10 000 heures ou plus
█	8000 à 9999 heures
██	6000 à 7999 heures
███	4000 à 5999 heures
████	2000 à 3999 heures
█████	0 à 1999 heures



La durée affichée à l'écran n'est qu'un guide. 30 000 heures ou plus s'affiche par unités de 10 000, les valeurs entre 29 999 et 2000 heures s'affichent par unité de 1000, et celles de 1999 et moins par unités de 100.

Relation entre Niveau de luminosité et la durée de fonctionnement de la source lumineuse

Ce qui suit illustre la relation entre Niveau de luminosité et la durée de fonctionnement de la source lumineuse.

Lorsque Mode constant est réglé sur Off

- ① : Niveau de luminosité
- ② : Durée approximative jusqu'à ce que la luminosité de la source lumineuse soit réduite de moitié

①	②
100%	20 000 heures
90%	21 000 heures
80%	24 000 heures
70%	30 000 heures
60%	37 000 heures
50%	47 000 heures
40%	61 000 heures
30%	71 000 heures

Lorsque Mode constant est réglé sur On

- ① : Niveau de luminosité
- ② : Durée approximative pendant laquelle le mode constant de la source lumineuse peut être maintenu

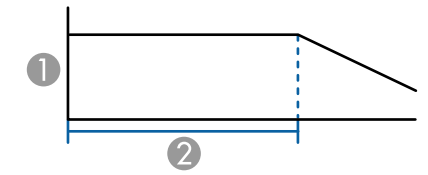
①	②	Illustration
85%	6000 heures	
80%	10 000 heures	
70%	19 000 heures	
60%	29 000 heures	
50%	41 000 heures	
40%	56 000 heures	
30%	78 000 heures	



- La durée approximative d'utilisation de la source lumineuse peut être faussée par les conditions et l'environnement d'utilisation du projecteur.
- Les durées ci-dessus sont des heures cibles standard en cas d'utilisation en continu du projecteur sans modifier les paramètres **Niveau de luminosité** et **Mode constant**. Elles ne sont pas garanties.
- Selon l'utilisation et les conditions de fonctionnement du projecteur, vous devrez peut-être remplacer des pièces à l'intérieur du projecteur avant d'atteindre la durée de fonctionnement de la source lumineuse.
- Lorsque **Mode constant** est réglé sur **On** et la durée constante approximative a été dépassée, vous ne pouvez peut-être pas définir une valeur élevée pour **Niveau de luminosité**.

Régler la quantité de lumière de l'image projetée

En réglant automatiquement la luminance par rapport à la luminosité de l'image affichée, il vous permet de profiter d'images riches et profondes.



Contraste dynamique ne peut être défini que lorsque le paramètre **Mode couleurs** est réglé sur **Dynamique** ou **Cinéma**.

- 1 Appuyez sur le bouton [Menu] pendant la projection.
- 2 Sélectionnez **Contraste dynamique** dans **Image**, puis appuyez sur le bouton [↵].

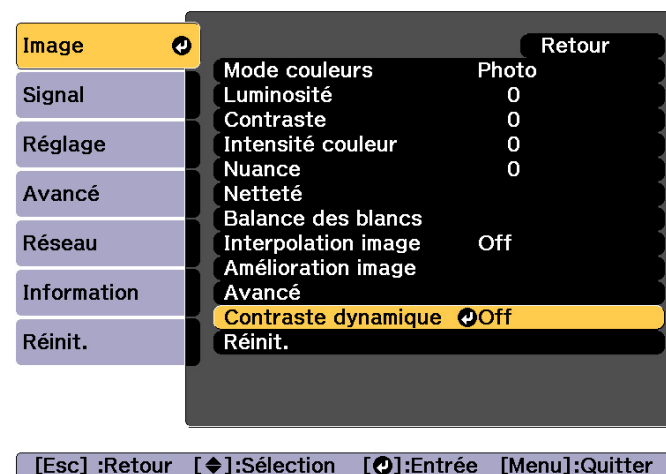

- 3 Sélectionnez **Normal** ou **Haute vitesse**, puis appuyez sur le bouton [↵].
Ce réglage est conservé pour chaque Mode couleurs.
- 4 Appuyez sur le bouton [Menu] pour terminer le réglage.

Modification du rapport L/H de l'image projetée

Vous pouvez modifier le Rapport L/H de l'image projetée pour l'adapter au type, au ratio hauteur/largeur et à la résolution des signaux d'entrée.

Les rapports hauteur/largeur disponibles varient en fonction de l'option Format d'écran sélectionnée.



Réglez l'option **Format d'écran** avant de modifier le rapport hauteur/largeur.

☞ "Réglages de l'écran" p.32

Méthodes de modification

À chaque pression sur le bouton [Aspect] de la télécommande, le nom du rapport L/H s'affiche à l'écran et le rapport L/H change.

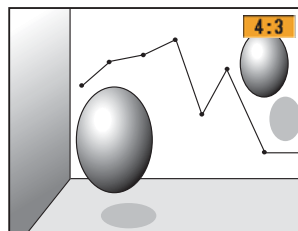
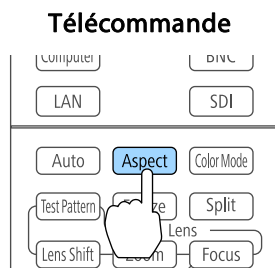

Rapport L/H	Explication
Automatique	Projection selon le rapport L/H approprié, sur la base des informations du signal reçu.
Normal	Projection selon le rapport hauteur/largeur de l'image d'entrée
4:3	Projection avec un rapport L/H de 4:3.
16:9	Projection avec un rapport L/H de 16:9.
Complet	Projection en plein écran

Rapport L/H	Explication
Zoom H	Projection avec agrandissement de l'image d'entrée sur toute la largeur de l'écran projeté tout en conservant le rapport hauteur/largeur. Les zones qui dépassent des bords de l'écran projeté ne sont pas projetées.
Zoom V	Projection avec agrandissement de l'image d'entrée sur toute la hauteur de l'écran projeté tout en conservant le rapport hauteur/largeur. Les zones qui dépassent des bords de l'écran projeté ne sont pas projetées.
Native	Projection au centre de l'écran projeté selon la résolution de l'image d'entrée. Les zones qui dépassent des bords de l'écran projeté ne sont pas projetées.



- Vous pouvez également régler le rapport hauteur/largeur dans le menu Configuration.
 - ☞ **Signal - Aspect** p.156
- Si des parties d'une image d'ordinateur sont manquantes, réglez le paramètre **Résolution** sur **Large** ou **Normal** dans le menu Configuration, en fonction de la résolution de l'ordinateur.
 - ☞ **Signal - Résolution** p.156













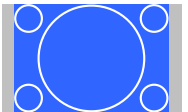

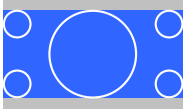



Le rapport hauteur/largeur change comme indiqué dans les tableaux ci-dessous.

Les couleurs suivantes utilisées pour les images des écrans dans les tableaux indiquent les zones non affichées.

- : zone de l'image non affichée en fonction du type d'écran défini.
- : zone de l'image non affichée en fonction du rapport hauteur/largeur défini.

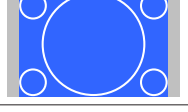
EB-L1755U/EB-L1750U/EB-L1505UH/EB-L1500UH/EB-L1495U/EB-L1490U







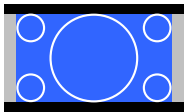
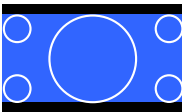
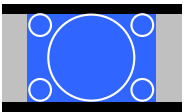

Type d'écran défini : 16:10

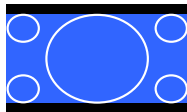
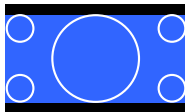
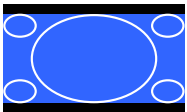
	Rapport hauteur/largeur du signal d'entrée		
	16:10	16:9	4:3
Automatique ou Normal			
16:9			
Complet			
Zoom H			
Zoom V			
Native*			

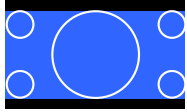
* L'image peut différer selon la résolution du signal d'entrée.



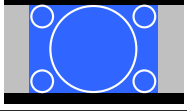

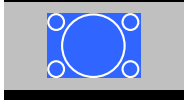



Type d'écran défini : 16:9



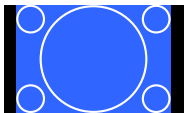

	Rapport hauteur/largeur du signal d'entrée		
	16:10	16:9	4:3
Automatique ou Normal			

	Rapport hauteur/largeur du signal d'entrée		
	16:10	16:9	4:3
Complet			
Zoom H			
Zoom V			
Native*			

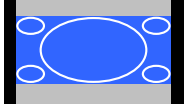
* L'image peut différer selon la résolution du signal d'entrée.

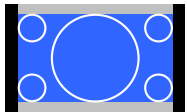
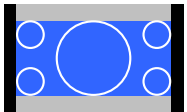
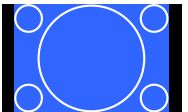
Type d'écran défini : 4:3

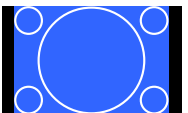
	Rapport hauteur/largeur du signal d'entrée		
	16:10	16:9	4:3
Automatique ou Normal			
4:3*1			
16:9			

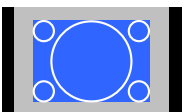







	Rapport hauteur/largeur du signal d'entrée		
	16:10	16:9	4:3
Zoom H			
Zoom V			
Native*2			

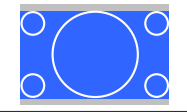

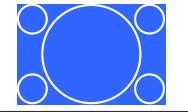



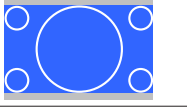

*1 Lors de l'entrée d'un signal HDTV (720p/1080i/1080p), le format du signal est conservé, et l'image est coupée à gauche et à droite pour être affichée.

*2 Uniquement les images d'ordinateur et les images du port HDMI/HDBaseT. L'image peut différer selon la résolution du signal d'entrée.

EB-L1715S/EB-L1710S/EB-L1515S/EB-L1510S

Type d'écran défini : 4:3







	Rapport hauteur/largeur du signal d'entrée		
	16:10	16:9	4:3
Automatique ou Normal			
4:3*1			
16:9			

	Rapport hauteur/largeur du signal d'entrée		
	16:10	16:9	4:3
Zoom H			
Zoom V			
Native*2			

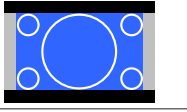
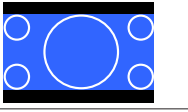
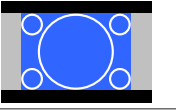
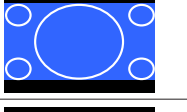
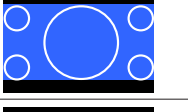
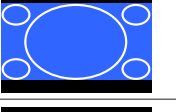
*1 Lors de l'entrée d'un signal HDTV (720p/1080i/1080p), le format du signal est conservé, et l'image est coupée à gauche et à droite pour être affichée.

*2 Uniquement les images d'ordinateur et les images du port HDMI/HDBaseT. L'image peut différer selon la résolution du signal d'entrée.

Type d'écran défini : 16:9

	Rapport hauteur/largeur du signal d'entrée		
	16:10	16:9	4:3
Automatique ou Normal			
Complet			
Zoom H			
Zoom V			

	Rapport hauteur/largeur du signal d'entrée		
	16:10	16:9	4:3
Native*			

* L'image peut différer selon la résolution du signal d'entrée.

Type d'écran défini : 16:10

	Rapport hauteur/largeur du signal d'entrée		
	16:10	16:9	4:3
Automatique ou Normal			
16:9			
Complet			
Zoom H			
Zoom V			
Native*			

* L'image peut différer selon la résolution du signal d'entrée.

Réglage de l'image

Réglage de la Teinte, de la Saturation et de la Luminosité

Vous pouvez régler la **Teinte**, la **Saturation** (vivacité) et la **Luminosité** des six axes R (rouge), G (vert), B (bleu), C (cyan), M (magenta) et Y (jaune) selon vos préférences.

- 1 Appuyez sur le bouton [Menu] pendant la projection.
- 2 Sélectionnez **Avancé** dans **Image**, puis appuyez sur le bouton [↵].

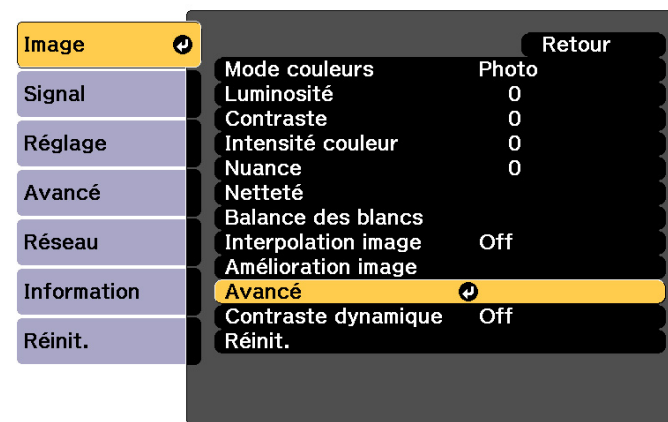

[Esc] :Retour [◆]:Sélection [↵]:Entrée [Menu]:Quitter

- 3 Choisissez **RGBCMY**, puis appuyez sur le bouton [↵].
- 4 Utilisez sur les boutons [▲][▼] pour sélectionner la couleur que vous souhaitez ajuster, puis appuyez sur le bouton [↵].

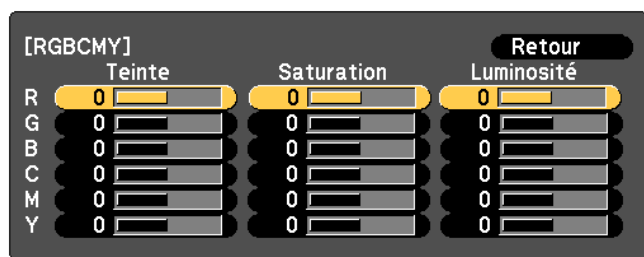

[Esc]:Retour [◆]:Sélection [↵]:Entrée [Menu]:Quitt.

- 5** Utilisez les boutons [▲][▼] pour sélectionner l'élément, puis effectuez les réglages à l'aide des boutons [◀][▶].

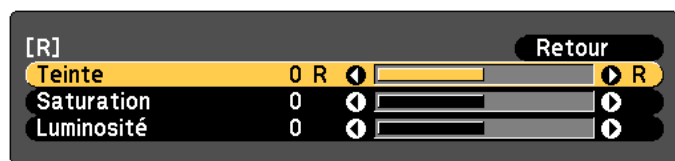

[Esc]:Retour [◆]:Sélection [◀▶]:Ajuster [Menu]:Quitt.
[Default]:Réinit. [↵]:Passer au fond

L'écran de réglage change à chaque fois que vous appuyez sur le bouton [↵].

- 6** Pour terminer les corrections, appuyez sur le bouton [Menu].

Réglage du Gamma

Vous pouvez régler les différences de luminosité des demi-tons en fonction de l'appareil connecté.

Vous pouvez régler cela selon l'une des méthodes suivantes.

- Sélection et réglage de la valeur de correction
- Ajustement à l'aide du graphe de réglage gamma



Réglez en projetant une image fixe. Le gamma ne peut pas être réglé correctement avec les films.

Sélection et réglage de la valeur de correction

- 1** Appuyez sur le bouton [Menu] pendant la projection.
- 2** Sélectionnez **Avancé** dans **Image**, puis appuyez sur le bouton [↵].

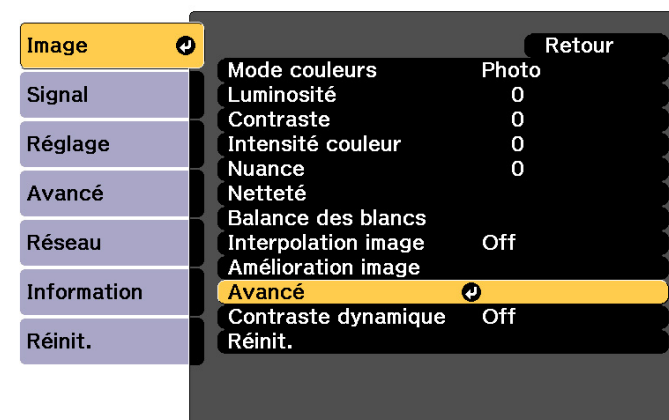

[Esc]:Retour [◆]:Sélection [↵]:Entrée [Menu]:Quitter

- 3** Choisissez **Gamma**, puis appuyez sur le bouton [↵].
- 4** Utilisez les boutons [▲][▼] pour sélectionner la valeur de correction, puis utilisez le bouton [↵] pour confirmer la sélection.

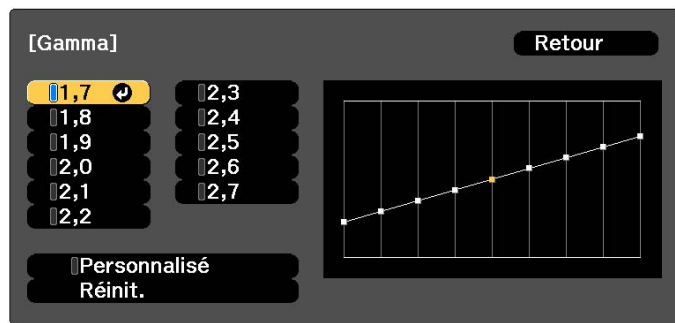

[Esc] :Retour [◀▶]:Sélection [↵]:Valider [Menu]:Quitt.

Lorsqu'une valeur plus grande est sélectionnée, les zones foncées des images deviennent plus lumineuses, mais la saturation de couleur des zones plus claires peut être réduite.

Lorsqu'une valeur plus petite est sélectionnée, vous pouvez réduire la luminosité globale de l'image pour rendre l'image plus nette.

Si vous sélectionnez **DICOM SIM** pour **Mode couleurs** dans le menu **Image**, sélectionnez la valeur de réglage en fonction de la taille de projection.

- Si la taille de projection est de 150 pouces maximum, sélectionnez une petite valeur.
- Si la taille de projection est de 150 pouces minimum, sélectionnez une grande valeur.



Des images médicales peuvent ne pas être reproduites correctement selon votre environnement d'installation et les caractéristiques de votre écran.

Ajustement à l'aide du graphe de réglage gamma

Sélectionnez un point de teinte sur le graphe, puis effectuez les réglages.

1 Appuyez sur le bouton [Menu] pendant la projection.

2 Sélectionnez **Avancé** dans **Image**, puis appuyez sur le bouton [↵].

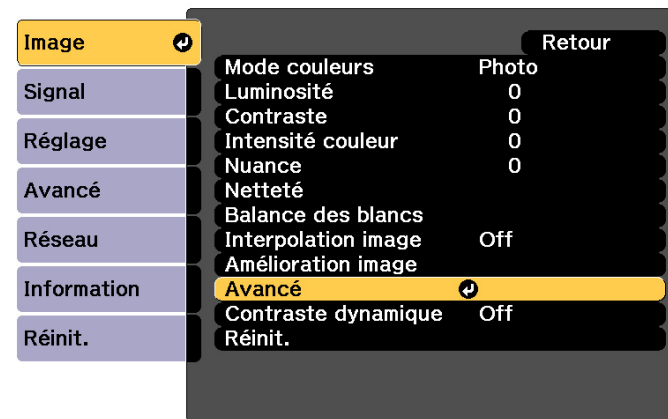

[Esc] :Retour [◀▶]:Sélection [↵]:Entrée [Menu]:Quitter

3 Choisissez **Gamma**, puis appuyez sur le bouton [↵].

4 Choisissez **Personnalisé**, puis confirmez avec le bouton [↵].

5 Utilisez les boutons [◀][▶] pour sélectionner la teinte que vous souhaitez modifier, puis effectuez les réglages à l'aide des boutons [▲][▼]. Lorsque vous avez terminé les modifications, confirmez avec le bouton [↵].

Si vous utilisez les boutons [◀][▶] pour sélectionner la teinte que vous souhaitez modifier, l'image clignote et vous pouvez vérifier la zone de teinte de la cible du réglage.



- 6** Lorsque **Souhaitez-vous poursuivre le réglage du paramètre ?** s'affiche, sélectionnez **Oui** ou **Non**.

Pour régler une autre teinte, sélectionnez **Oui**, et répétez la procédure depuis l'étape 5.

Interpolation image

L'image actuelle et l'image précédente sont utilisées pour créer des images intermédiaires qui sont interpolées afin de réduire les à-coups. Vous pouvez ainsi corriger les images saccadées, comme les sauts d'images lors de la lecture d'images rapides.

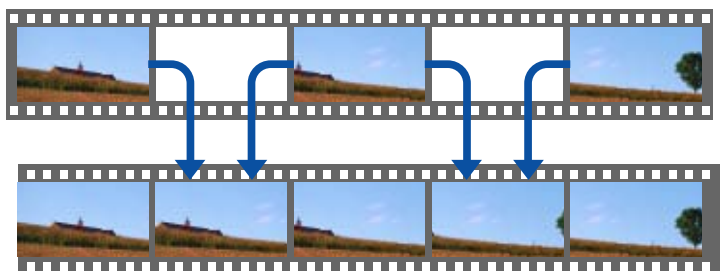

- 1** Appuyez sur le bouton [Menu] pendant la projection.

- 2** Sélectionnez **Interpolation image** dans **Image**, puis appuyez sur le bouton [↵].

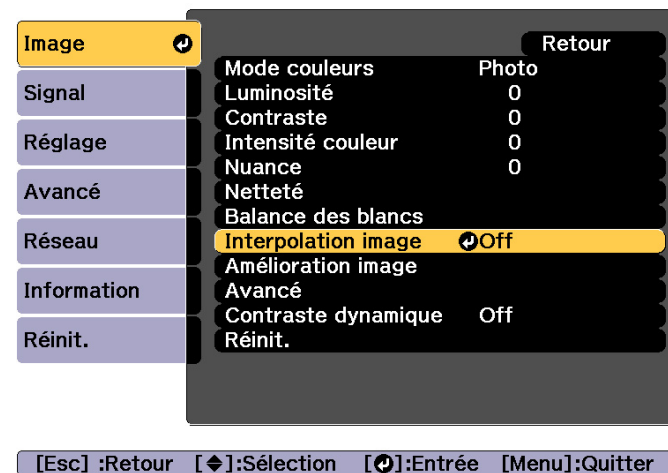

- 3** Sélectionnez le niveau de l'interpolation entre **Bas**, **Normal** et **Haut**.

Sélectionnez **Off** si du bruit se produit une fois le réglage effectué.

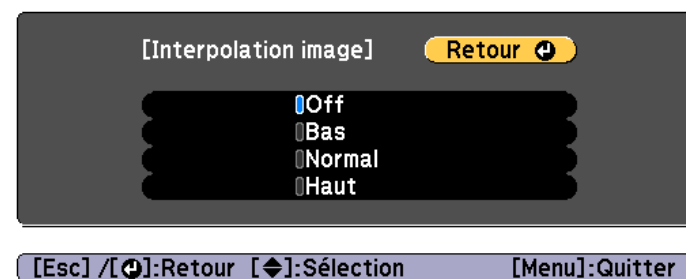

- 4** Appuyez sur le bouton [Menu] pour terminer le réglage.

Réglage de la résolution d'image (Amélioration image)

Vous pouvez régler la résolution de l'image avec **Amélioration image** pour reproduire une image claire avec une texture emphatique et un aspect matériel.

- 1 Appuyez sur le bouton [Menu] pendant la projection.
- 2 Sélectionnez **Amélioration image** dans **Image**, puis appuyez sur le bouton [↵].

L'écran suivant s'affiche.

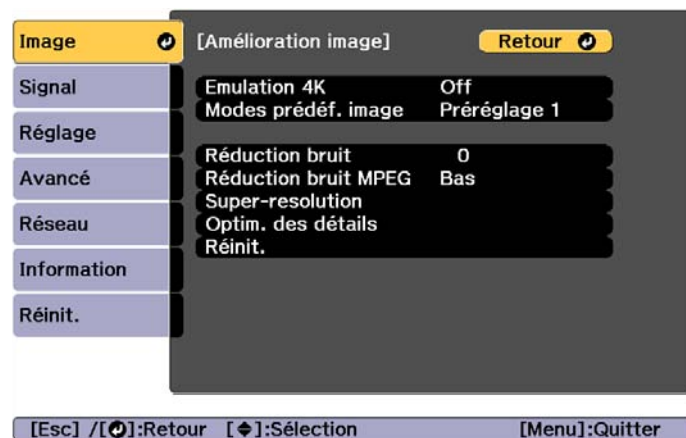

Emulation 4K (EB-L1755U/EB-L1750U/EB-L1505UH/EB-L1500UH/EB-L1495U/EB-L1490U uniquement)

L'émulation 4K est une fonction qui projette une image à une résolution doublée en décalant l'image à la diagonale par incréments de 0,5 pixel.

Un signal d'image haute résolution est projeté avec des détails fins.

- 1 Sélectionnez **Emulation 4K** dans **Amélioration image**, puis appuyez sur le bouton [↵].
- 2 Sélectionnez une des valeurs suivantes, puis appuyez sur le bouton [↵].

Off : Désactive l'émulation 4K. Si un signal qui dépasse la résolution d'écran de ce projecteur est présent en entrée, l'image s'affiche conformément à la résolution d'écran de ce projecteur.

Full HD : Si un signal avec une résolution de 1080i/1080p/WUXGA ou plus est utilisé en entrée, l'émulation 4K est activée.

WUXGA+ : Si un signal avec résolution dépassant WUXGA est présent en entrée, l'émulation 4K est désactivée. Pour projeter un film à haute résolution, vous pouvez projeter une image haute définition en utilisant ce paramètre avec le **Modes prédéf. image**.

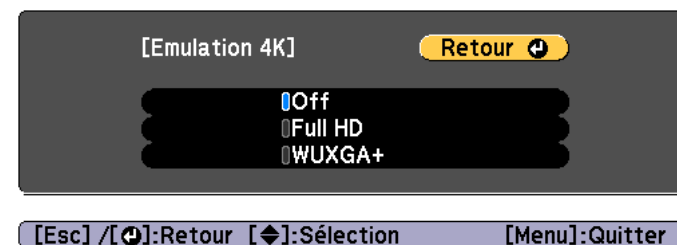

- Pour projeter depuis plusieurs projecteurs, sélectionnez **Off** pour unifier chaque image.
- **Off** est idéal pour la projection de matériaux de présentation d'ordinateurs et autres.
- Si vous réglez cette valeur sur **Full HD** ou **WUXGA+**, l'état corrigé utilisant la fonction suivante est annulé. Superposition bords, Mise à l'échelle, Surface courbe, Correction du point, Mur d'angle. Lorsque **Emulation 4K** est réglé sur **Off**, les paramètres reviennent à l'état précédent.

- 3 Appuyez sur le bouton [Esc] pour revenir à l'écran précédent.

Modes prédéf. image

Sélectionnez le paramètre optimal selon l'image projetée à partir de cinq pré-réglages préparés à l'avance.

Les paramètres suivants sont enregistrés dans les pré-réglages.

Réduction bruit, Réduction bruit MPEG, Super-resolution, Optim. des détails

- 1 Sélectionnez **Modes prédéf. image** dans **Amélioration image**, puis appuyez sur le bouton [↵].
- 2 Sélectionnez une des valeurs suivantes, puis appuyez sur le bouton [↵].
Préréglage 1 à Préréglage 5 : Les paramètres enregistrés à l'avance sont appliqués à l'image.
Off : Sélectionnez pour désactiver les pré-réglages.

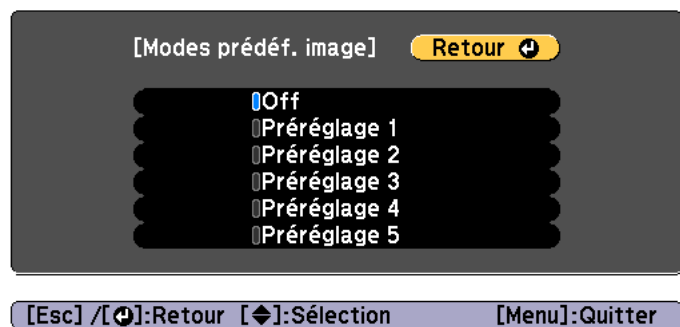

- Après avoir sélectionné **Préréglage 1 à Préréglage 5**, vous pouvez affiner chaque paramètre individuellement. Le réglage après ajustement sera remplacé.
- Le réglage après ajustement sera remplacé séparément lorsque vous activez ou désactivez **Emulation 4K**.

- 3 Appuyez sur le bouton [Esc] pour revenir à l'écran précédent.

Réduction bruit

Vous pouvez adoucir les images anguleuses pour une meilleure qualité d'image lorsque vous utilisez des signaux progressifs ou entrelacés.



Cela est désactivé dans les cas suivants :

- Lorsque **Traitement images** est réglé sur **Rapide 2**
- Lorsque **Emulation 4K** est activé
- Lorsqu'un signal avec résolution dépassant WUXGA est présent en entrée
- Lorsque **Modes prédéf. image** est réglé sur **Off**

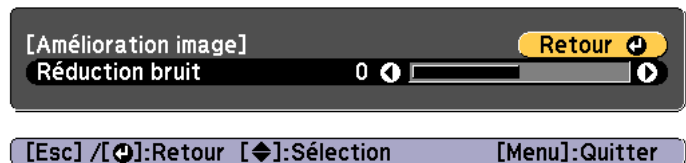
- 1 Sélectionnez **Réduction bruit** dans **Amélioration image**, puis appuyez sur le bouton [↵].
- 2 Ajustez la valeur à l'aide des boutons [◀][▶].

- 3 Appuyez sur le bouton [Esc] pour revenir à l'écran précédent.

Réduction bruit MPEG

Vous pouvez réduire le bruit noir et de points qui survient lors de la projection des films MPEG.



Cela est désactivé dans les cas suivants :

- Lorsque **Emulation 4K** est activé
- Lorsqu'un signal avec résolution dépassant WUXGA est présent en entrée
- Lorsque **Modes prédéf. image** est réglé sur **Off**

- 1 Sélectionnez **Réduction bruit MPEG** dans **Amélioration image**, puis appuyez sur le bouton [↵].
- 2 Sélectionnez un niveau pour réduire le bruit entre **Bas**, **Normal** et **Haut**, puis appuyez sur le bouton [↵].

Si vous sélectionnez **Off**, **Réduction bruit MPEG** est désactivé.

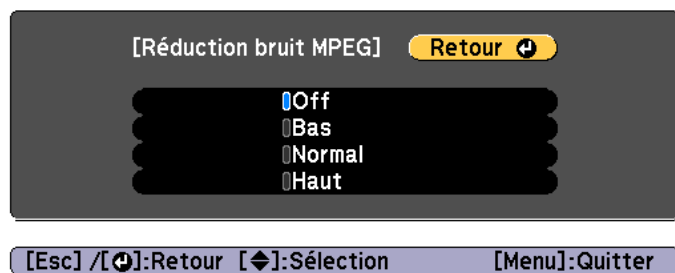

- 3 Appuyez sur le bouton [Esc] pour revenir à l'écran précédent.

Super-resolution

Pour afficher une image précise, vous pouvez réduire le flou apparaissant au bord lorsque la résolution du signal d'image est mise à l'échelle et projetée.



Désactivé lorsque **Modes prédéf. image** est réglé sur **Off**.

- 1 Sélectionnez **Super-resolution** dans **Amélioration image**, puis appuyez sur le bouton [↵].
- 2 Utilisez les boutons [▲][▼] pour sélectionner l'élément, puis effectuez les réglages à l'aide des boutons [◀][▶].

Réglage fin lignes : si ce paramètre est réglé sur une valeur positive, les détails seront optimisés, comme les cheveux ou les motifs d'un tissu.

Détail focus art. : si ce paramètre est réglé sur une valeur positive, les contours, l'arrière-plan et les autres parties principales des objets de l'image seront optimisés pour une meilleure visibilité.

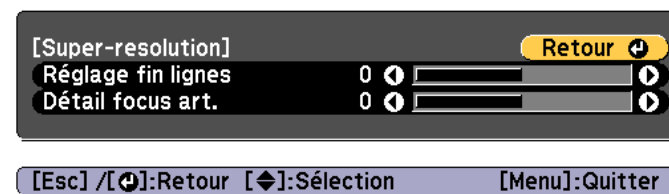

- 3 Appuyez sur le bouton [Esc] pour revenir à l'écran précédent.

Optim. des détails

Vous pouvez améliorer le contraste d'une image dans les zones détaillées pour générer une image avec une texture plus prononcée faisant ressortir le matériau.



Désactivé lorsque **Modes prédéf. image** est réglé sur **Off**.

1 Sélectionnez **Optim. des détails** dans **Amélioration image**, puis appuyez sur le bouton [↵].

2 Utilisez les boutons [▲][▼] pour sélectionner l'élément, puis effectuez les réglages à l'aide des boutons [◀][▶].

Puissance : plus la valeur est élevée, plus le contraste est amélioré.

Plage : plus la valeur est élevée, plus la plage d'optimisation des détails est large.

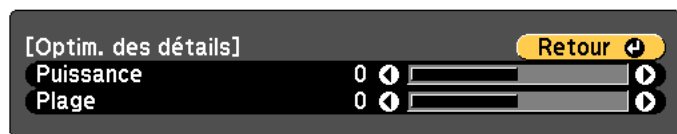

[Esc] / [O]:Retour [◆]:Sélection [Menu]:Quitter



Selon l'image, vous pouvez constater la présence d'un effet lumineux au niveau des bords entre les couleurs. Si cela vous dérange, choisissez une valeur plus petite.

3 Appuyez sur le bouton [Esc] pour revenir à l'écran précédent.

Projection d'images 3D (EB-L1505UH/EB-L1500UH/EB-L1495U/EB-L1490U/EB-L1515S/EB-L1510S uniquement)

Vous pouvez projeter des images en 3D passive lors de l'utilisation de deux projecteurs. Vous devez disposer des accessoires suivants pour projeter et visionner des images en 3D.

- Polariseur
- Lunettes 3D passives
- Support pour empilage
- Grand écran pour la 3D passive



Ce projecteur organise le sens de projection polarisante du rouge (R), du vert (V) et du bleu (B). Il n'est pas nécessaire d'inverser les signaux d'images verts (V) de l'œil gauche et de l'œil droit.



Fonctions utiles

Cette section décrit les fonctions Projection multiple, Split Screen, Mémoire, Planning, et Sécurité.

Vous pouvez configurer plusieurs projecteurs afin de projeter une image grande et large.

Vous pouvez ajuster la différence de luminosité et de tonalité des couleurs entre chaque image projetée pour créer un écran uniforme.



- Réglez **Emulation 4K** sur **Off**. (EB-L1755U/EB-L1750U/EB-L1505UH/EB-L1500UH/EB-L1495U/EB-L1490U uniquement)
- Les images n'étant pas stables immédiatement après la mise sous tension du projecteur, nous vous recommandons de régler la mise au point, le zoom et le décalage d'objectif au moins 20 minutes après le début de la projection.
- Si les valeurs de **Corr. géométrique** sont élevées, l'ajustement de la position de l'image sur des images superposées est difficile.
- La Mire permet d'ajuster l'image projetée sans que l'équipement vidéo soit connecté.
☛ "Affichage d'une mire" [p.34](#)
- Vous pouvez faire des ajustements précis si vous projetez une image point par point qui peut être projetée sans être agrandie ou réduite.

Procédure de réglage

Ajuster automatiquement en ligne

Les images de plusieurs projecteurs peuvent être automatiquement réglées pour correspondre aux paramètres du projecteur principal (Corres. écran).

Cependant, lorsqu'un projecteur particulièrement sombre est inclus dans le groupe, la luminosité est automatiquement réglée pour le projecteur sombre. Pour le projecteur principal, sélectionnez un projecteur dont vous souhaitez utiliser la couleur et la luminosité comme standards.

- Lorsque vous souhaitez que l'image soit aussi claire que possible : Réglez **Mode lumière** pour tous les projecteurs sur **Normal**. Vous pouvez également régler le **Mode lumière** sur **Personnalisé** et le **Niveau de luminosité** sur 100 %.

- Lorsque vous souhaitez obtenir une luminosité particulière : Réglez le **Mode lumière** sur **Personnalisé** pour le projecteur avec l'image projetée la plus sombre, puis réglez le **Niveau de luminosité** sur la luminosité de votre choix. Définissez également ce projecteur comme projecteur principal.

☛ **Réglage - Param. de luminosité - Mode lumière - Niveau de luminosité** [p.158](#)

Préparation préalable

- (1) Connectez tous les projecteurs à un concentrateur réseau avec des câbles LAN.
- (2) Allumez le projecteur maître.
- (3) Définissez un ID pour le projecteur maître et la télécommande.
☛ "Définissez l'ID du projecteur" [p.45](#)
- (4) Allumez tous les projecteurs.
- (5) Réglez **DHCP** sur **On** pour tous les projecteurs, ou vérifiez que les adresses IP ont été attribuées.
☛ **Réseau - Vers Configuration réseau - Réseau avec fil - Paramètres IP** [p.172](#)
- (6) Assurez-vous que **Mode veille** est réglé sur **Off** pour que l'appareil ne s'éteigne pas pendant le réglage.
☛ **Avancé - Fonctionnement - Mode veille** [p.160](#)

Régler la position prévue de projection

- (1) Réglez la position (angle) du projecteur.
☛ "Réglages de l'installation" [p.32](#)
- (2) Réglez la disposition des images.
☛ "Exécuter la mosaïque automatiquement" [p.100](#)

Régler les images projetées

- (1) Réglez le rapport d'aspect des images.
 - ☛ "Réglages de l'écran" [p.32](#)
 - ☛ "Modification du rapport L/H de l'image projetée" [p.86](#)
- (2) Réglez le décalage de l'objectif.
 - ☛ "Réglage de la position de l'image projetée (décalage de l'objectif)" [p.36](#)
- (3) Réglez le zoom et la mise au point.
 - ☛ "Réglage de la taille de l'image" [p.39](#)
 - ☛ "Correction de la mise au point" [p.40](#)
- (4) Corrigez les petites différences dans les images.
 - ☛ "Correction du point" [p.79](#)
- (5) Réglez les bords des images.
 - ☛ "Superposition bords" [p.102](#)
 - ☛ "Niveau Noir" [p.104](#)
- (6) Réglez la luminosité et la teinte des images.
 - ☛ "Corres. écran" [p.108](#)
- (7) Sélectionnez les sections des images.
 - ☛ "Afficher une image mise à l'échelle" [p.111](#)

Régler manuellement hors connexion

Réglez les images de tous les projecteurs manuellement.

Préparation préalable

- (1) Allumez tous les projecteurs.
- (2) Définissez un ID pour tous les projecteurs et toutes les télécommandes.
 - ☛ "Définissez l'ID du projecteur" [p.45](#)

Régler la position prévue de projection

- (1) Réglez la position (angle) du projecteur.
 - ☛ "Réglages de l'installation" [p.32](#)
- (2) Réglez la disposition des images.
 - ☛ "Exécuter la mosaïque manuellement" [p.101](#)

Régler les images projetées

- ☛ "Régler les images projetées" [p.99](#)

Mosaïque

Projetez la même image depuis plusieurs projecteurs pour créer une seule grande image. Vous pouvez projeter avec jusqu'à neuf projecteurs.

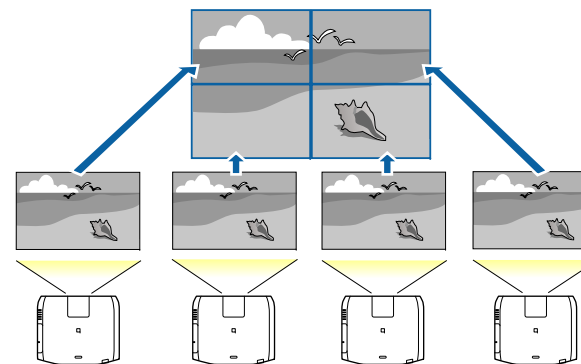

Avant de commencer la mosaïque, réglez l'image projetée afin qu'elle soit rectangulaire. Réglez également la taille et la mise au point des images.

- ☛ "Réglage de la taille de l'image" [p.39](#)
- ☛ "Correction de la mise au point" [p.40](#)

Exécuter la mosaïque automatiquement

Cette section explique comment sélectionner le projecteur utilisé dans **Groupage**, puis configurer automatiquement les images projetées.



Config. emplacement s'effectue avec la caméra intégrée à l'avant du projecteur. Ne bloquez pas la caméra ou les images projetées.

- 1 Appuyez sur le bouton [Menu] pendant la projection.
- 2 Sélectionnez **Projection multiple** dans **Avancé**, puis appuyez sur le bouton [↵].
- 3 Sélectionnez **Groupage**, puis appuyez sur le bouton [↵].
- 4 Sélectionnez les projecteurs qui seront utilisés pour la mosaïque, puis appuyez sur le bouton [↵].

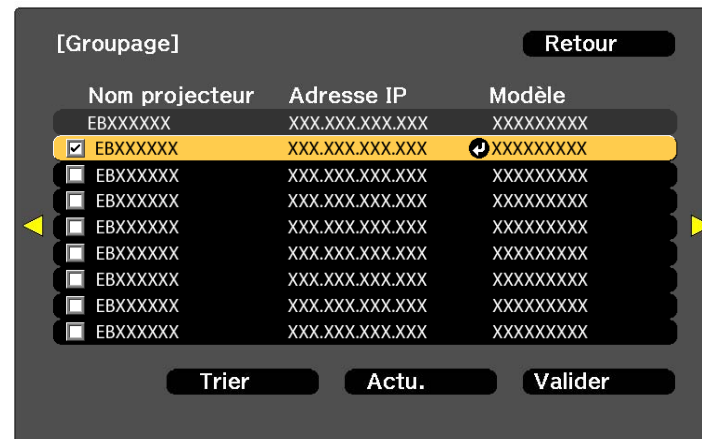

[Esc] :Retour [◆]:Sélection [⏪]:Valider [Menu]:Quitter

- (1) Sélectionnez les projecteurs que vous souhaitez utiliser en les cochant. Sélectionnez **Actu.** pour mettre à jour la liste. Sélectionnez **Trier** pour spécifier l'ordre des projecteurs.
- (2) Sélectionnez **Valider**, puis appuyez sur le bouton [↵].

- 5 Sélectionnez **Mosaïque**, puis appuyez sur le bouton [↵].
- 6 Sélectionnez **Mosaïque**. Sélectionnez **Automatique**, puis appuyez sur le bouton [Esc].

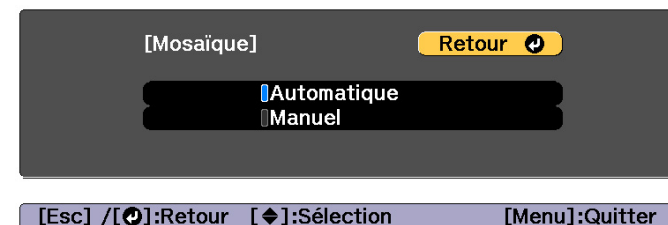

- 7** Sélectionnez **Config. emplacement**, puis appuyez sur le bouton [↵].

L'image est positionnée automatiquement.

Lorsque le message "Attribuer des identifiants aux projecteurs qui ont été localisés. Souhaitez-vous poursuivre ?" s'affiche, choisissez **Oui**.

Lorsque la configuration est terminée, l'écran suivant s'affiche.

[Infos localisation]		
EBXXXXXX XXXXXXXXXX ID: XX	EBXXXXXX XXXXXXXXXX ID: XX	EBXXXXXX XXXXXXXXXX ID: XX
EBXXXXXX XXXXXXXXXX ID: XX	EBXXXXXX XXXXXXXXXX ID: XX	EBXXXXXX XXXXXXXXXX ID: XX

[Esc] / [↻]:Retour [←→]:Déplacement [Menu]:Quitter



Si l'image n'est pas localisée correctement, sélectionnez **Manuel** en étape 6, puis suivez les étapes ci-dessous pour localiser l'image manuellement.

- (1) Définissez **Rangée** et **Colonne** dans **Disposition**.
- (2) Sélectionnez **Valider**, puis appuyez sur le bouton [↵].
- (3) Sélectionnez l'emplacement dans **Config. emplacement**, puis appuyez sur le bouton [↵].
- (4) Répétez l'étape (3) pour repositionner l'emplacement de tous les projecteurs.
- (5) Sélectionnez **Valider**, puis appuyez sur le bouton [↵].

- 8** Émettez le signal d'image pour afficher l'image.

☛ "Détection automatique des signaux d'entrée et modification de l'image projetée (Recherche de source)" p.65

Lorsque la mosaïque est terminée, réglez les écarts de position et la teinte des images projetées.

☛ "Régler les images projetées" p.99



- Une fois la mosaïque terminée, ne modifiez pas les adresses IP ou les noms des projecteurs. Dans le cas contraire, l'image ne sera pas réglée automatiquement.
- Une fois la mosaïque terminée, vous pouvez régler chaque projecteur avec une seule télécommande. Sélectionnez l'ID pour le projecteur que vous souhaitez définir avec la télécommande. Vous pouvez vérifier l'ID d'un projecteur dans **Mosaïque - Infos localisation**.
☛ "Réglage de l'ID de la télécommande" p.46

Exécuter la mosaïque manuellement

Cette section explique comment effectuer manuellement les réglages de localisation pour l'image sans exécuter le **Groupage**.

- 1** Appuyez sur le bouton [Menu] pendant la projection.
- 2** Sélectionnez **Projection multiple** dans **Avancé**, puis appuyez sur le bouton [↵].
- 3** Sélectionnez **Mosaïque**, puis appuyez sur le bouton [↵].
- 4** Sélectionnez **Disposition**, puis appuyez sur le bouton [↵].
 - (1) Réglez les nombres de projecteurs dans **Rangée** et **Colonne**.
 - (2) Sélectionnez **Valider**, puis appuyez sur le bouton [↵].

5 Répétez les étapes 1 à 4 pour chaque projecteur à utiliser pour la mosaïque.

6 Sélectionnez **Config. emplacement**, puis appuyez sur le bouton [↵].

(1) Réglez les positions des images projetées dans **Ordre des rangées** et **Ordre des colonnes**.

Ordre des rangées : Placez des écrans de haut en bas dans l'ordre **1, 2, 3**.

Ordre des colonnes : Placez des écrans de gauche à droite dans l'ordre **A, B, C**.

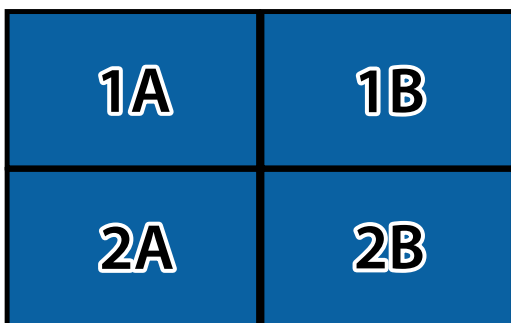

(2) Sélectionnez **Valider**, puis appuyez sur le bouton [↵].

7 Répétez l'étape 6 pour chaque projecteur.

8 Émettez le signal d'image pour afficher l'image.

☛ "Détection automatique des signaux d'entrée et modification de l'image projetée (Recherche de source)" [p.65](#)

Lorsque la mosaïque est terminée, réglez les écarts de position et la teinte des images projetées.

☛ "Régler les images projetées" [p.99](#)

Superposition bords

Vous pouvez régler précisément les zones superposées pour créer un écran uniforme.

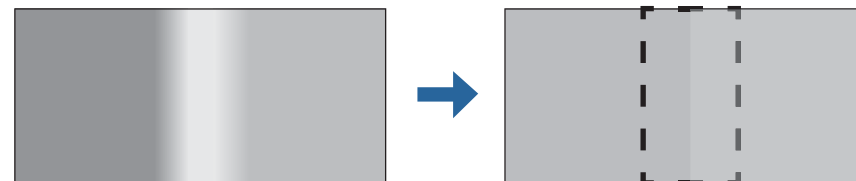

Avant d'effectuer la superposition des bords pour améliorer la précision des réglages, appuyez sur le bouton [Color Mode] de la télécommande, puis réglez **Mode couleurs** sur **Projection multiple**.

1 Appuyez sur le bouton [Menu] pendant la projection.

2 Sélectionnez **Projection multiple** sous **Avancé**.

3 Sélectionnez **Superposition bords**, puis appuyez sur le bouton [↵].

L'écran suivant s'affiche.

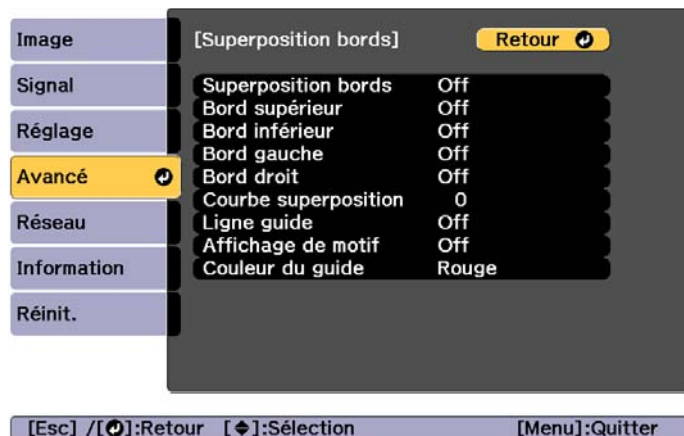

Sous-menu	Fonction
Superposition bords	Réglez sur On pour activer Superposition bords. Sélectionnez Off si vous n'utilisez pas plusieurs projecteurs.
Bord supérieur/Bord inférieur/Bord gauche/Bord droit	Superposition : Réglez sur On pour activer Superposition bords vers vos réglages, et la plage de superposition sera grisée. Fusion pos. démarr : Affiche la position de départ de la superposition sous forme de ligne rouge, et règle le niveau d'un pixel. Plage superposition : ajuste la plage à ombrager. L'ajustement est possible au niveau d'un pixel. La plage maximale est de 45 % de la résolution.
Courbe superposition	Vous pouvez choisir parmi 16 niveaux d'ombre.
Ligne guide	Réglez sur On pour afficher un guide de la plage de réglage de Superposition bords.
Affichage de motif	Réglez sur On pour afficher un guide correspondant à la position de la plage de réglage de Superposition bords.
Couleur du guide	Sélectionnez une combinaison de couleurs de guide parmi les six fournies.

- 4** Activez la fonction Superposition bords.
- (1) Sélectionnez **Superposition bords**, puis appuyez sur le bouton [↵].
 - (2) Choisissez **On**, puis appuyez sur le bouton [↵].
 - (3) Appuyez sur le bouton [Esc].

- 5** Réglez **Ligne guide** sur **On**.
- (1) Choisissez **Ligne guide** puis appuyez sur le bouton [↵].
 - (2) Choisissez **On**, puis appuyez sur le bouton [↵].
 - (3) Appuyez sur le bouton [Esc].



Si le guide n'est pas clair, vous pouvez modifier sa couleur dans **Couleur du guide**.

- 6** Réglez **Affichage de motif** sur **On**.
- (1) Sélectionnez **Affichage de motif**, puis appuyez sur le bouton [↵].
 - (2) Choisissez **On**, puis appuyez sur le bouton [↵].
 - (3) Appuyez sur le bouton [Esc].

- 7** Réglez **Bord supérieur**, **Bord inférieur**, **Bord gauche**, ou **Bord droit** en fonction des parties de l'image qui sont superposées. L'illustration suivante montre la configuration d'un (1) écran comme exemple.

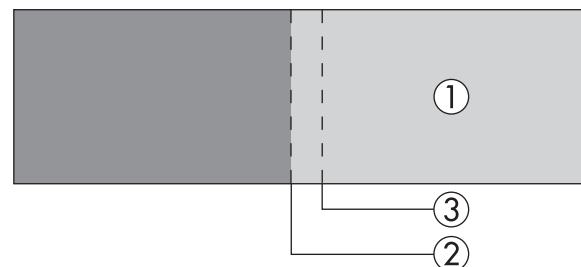

Dans l'exemple ci-dessus, vous devez ajuster le **Bord gauche** car vous pouvez voir des zones superposées sur le côté gauche de l'image (1).

- (1) Sélectionnez **Bord gauche**, puis appuyez sur le bouton [↵].
- (2) Sélectionnez **Superposition**, puis appuyez sur le bouton [↵].
- (3) Choisissez **On**, puis appuyez sur le bouton [↵].
- (4) Appuyez sur le bouton [Esc].
- (5) Dans **Fusion pos. démarr**, alignez la position de départ de la superposition avec le bord (2) de l'image.
- (6) Appuyez sur le bouton [Esc].
- (7) Dans **Plage superposition**, ajustez la plage (3) à ombrager.

La valeur est optimale lorsque la plage superposée et le guide sont dans la même position.

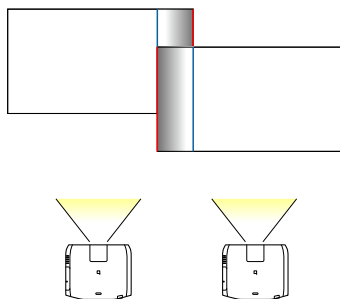

- (8) Appuyez sur le bouton [Esc].

8 Réglez l'option **Courbe superposition**.

- (1) Sélectionnez **Courbe superposition**, puis appuyez sur le bouton [↵].
- (2) Sélectionnez le degré d'ombrage, de **0** à **15**, puis appuyez sur le bouton [↵].
- (3) Appuyez sur le bouton [Esc].

9 Une fois les réglages terminés, définissez **Ligne guide** et **Affichage de motif** sur **Off** to finish.

Niveau Noir

Lors de l'affichage d'une image noire, seules les zones où les images se chevauchent ressortent. La fonction de niveau noir vous permet d'harmoniser la luminosité et la tonalité des zones où les images ne se chevauchent pas et des zones où elles se chevauchent, de manière à ce que les différences soient moins perceptibles.

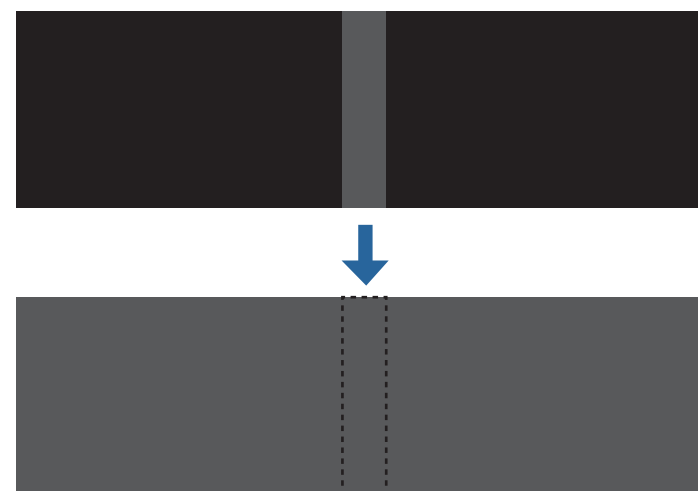



- Vous ne pouvez pas régler le Niveau Noir lors de l'affichage d'une mire.
- Vous ne pourrez peut-être pas procéder correctement aux réglages si la valeur **Corr. géométrique** est élevée.
- La luminosité et la tonalité peuvent varier dans les zones où les images se chevauchent, ainsi que dans d'autres zones, même une fois le réglage du niveau de noir effectué.
- Si vous modifiez les réglages **Bord supérieur/Bord inférieur/Bord droit/Bord gauche**, l'option Niveau Noir est réinitialisée.
 - ☛ "Superposition bords" p.102
- Lorsque le réglage automatique commence pour Corres. écran, les paramètres de Réglage couleur sont automatiquement ajustés.
 - ☛ "Corriger automatiquement la luminosité et la teinte pour plusieurs projecteurs" p.109

- 1 Sélectionnez **Niveau Noir** dans **Projection multiple**, puis appuyez sur le bouton [↵].

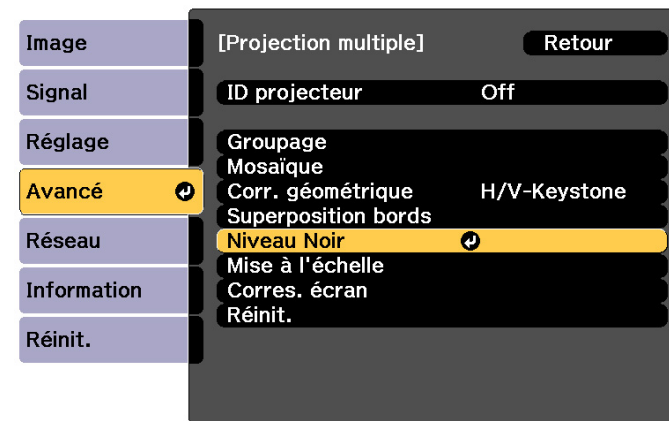

[Esc] :Retour [◆]:Sélection [↵]:Entrée [Menu]:Quitter

- 2 Sélectionnez **Réglage couleur**, puis appuyez sur le bouton [↵].

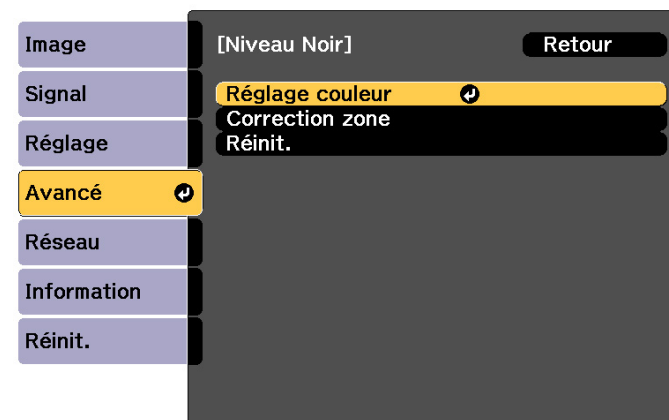

[Esc] :Retour [◆]:Sélection [↵]:Entrée [Menu]:Quitter

Les zones sont affichées conformément aux réglages de **Bord supérieur/Bord inférieur/Bord droit/Bord gauche**.

- 3** Sélectionnez la zone que vous souhaitez ajuster, puis appuyez sur le bouton [↵].

La zone sélectionnée s'affiche en orange.



Lorsque plusieurs écrans sont superposés, réglez en fonction de la zone avec le plus de superposition (la zone la plus brillante). Dans l'illustration ci-dessous, aligner d'abord (2) avec (1), puis réglez de sorte que (3) et (2) soient alignés.

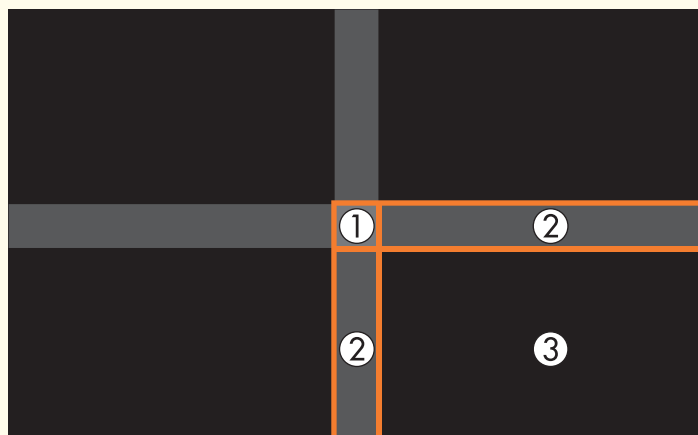

- 4** Réglez la teinte noire et la luminosité.

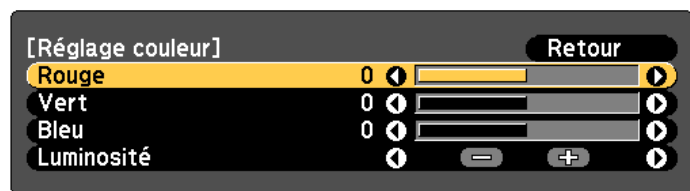

[Esc] :Retour [↩]:Sélection [↵]:Ajuster [Menu]:Quitt.
[Default] :Réinit.

- 5** Si nécessaire, répétez les étapes 3 à 4 pour régler les autres parties.



Après cela, si la tonalité de certaines zones n'est toujours pas harmonisée, ajustez-la en utilisant **Correction zone**.

- 6** Appuyez sur le bouton [Esc] pour retourner à l'écran de l'étape 2.
- 7** Sélectionnez **Correction zone**, puis appuyez sur le bouton [↵].

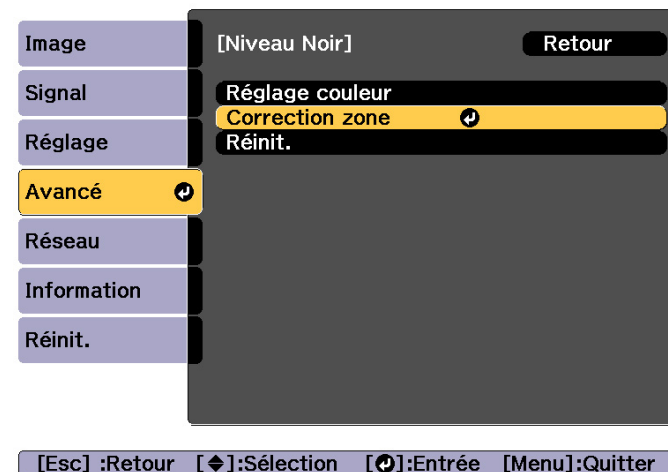

- 8** Sélectionnez **Démarrer réglages**, puis appuyez sur le bouton [↵].

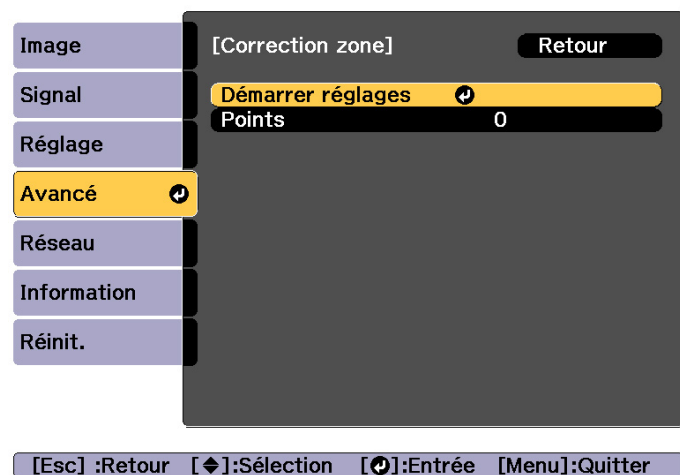

Des lignes de délimitation indiquant les zones de superposition des images s'affichent.

Les lignes de différenciation sont affichées conformément aux réglages de **Bord supérieur/Bord inférieur/Bord droit/Bord gauche**.

- 9** Utilisez les boutons [▲][▼][◀][▶] pour sélectionner une ligne de différenciation pour la zone que vous voulez ajuster.

La ligne sélectionnée s'affiche en orange.



- 10** Appuyez sur le bouton [↵] pour confirmer la sélection.



- 11** Utilisez les boutons [▲], [▼], [◀] et [▶] pour régler les positions de ligne de différenciation, puis appuyez sur le bouton [↵].

- 12** Appuyez sur les boutons [▲][▼][◀][▶] pour sélectionner le point que vous souhaitez déplacer, puis appuyez sur le bouton [↵].
Le point sélectionné s'affiche en orange.

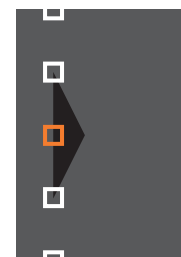

- 13** Appuyez sur les boutons [▲][▼][◀][▶] pour déplacer le point.
Si vous souhaitez déplacer un autre point, appuyez sur le bouton [Esc] pour retourner à l'étape 12, puis répétez les étapes 12 et 13.

Pour régler une autre ligne de différenciation, appuyez sur le bouton [Esc] jusqu'à ce que l'écran de sélection d'une ligne de différenciation de l'étape 9 s'affiche.



Pour réinitialiser l'option **Niveau Noir** à sa valeur par défaut, appuyez sur le bouton [Esc] pour retourner à l'écran de l'étape 7, sélectionnez [Réinit.], puis appuyez sur le bouton [↵].

14 Pour terminer les ajustements, appuyez sur le bouton [Menu].

Corres. écran

Réglez la teinte et la luminosité pour plusieurs projecteurs.

Lorsque des projecteurs sont connectés à un réseau, la teinte et la luminosité pour plusieurs projecteurs sont réglées automatiquement sur la base des valeurs de réglage du projecteur maître.

Lorsque les projecteurs ne sont pas connectés à un réseau, ou si le réglage automatique ne fonctionne pas, vous pouvez ajuster la teinte et la luminosité pour tous les projecteurs manuellement.



- Nous conseillons d'effectuer la Corres. écran 20 minutes après avoir allumé le projecteur ou annulé le mode Pause A/V.
- Pour améliorer la précision des ajustements, nous vous conseillons d'assombrir la pièce lors de la projection d'images et d'effectuer les réglages.
- Effectuez ce qui suit sur le projecteur maître avant de commencer les réglages.
 - Réglez le **Mode couleurs** sur **Projection multiple** avec la touche [Color Mode] de la télécommande.
 - Appuyez sur le bouton [A/V Mute] de la télécommande afin d'annuler le mode Pause A/V.
 - Réglez les éléments suivants dans le menu Image si nécessaire. Luminosité, Contraste, Intensité couleur, Nuance, Balance des blancs, Avancé
 - ☛ "Menu Image" [p.153](#)
 - Réglez la luminosité de l'image projetée.
 - ☛ "Réglage de la luminosité" [p.82](#)
- En cas de différences de luminosité importantes pour chaque projecteur en raison de sources lumineuses vieillissantes, effectuez à nouveau la Corres. écran.
- En utilisant la fonction de programmation, vous pouvez régler automatiquement la teinte et la luminosité à l'heure fixée.
 - ☛ "Fonction de planification" [p.123](#)
- Consultez ce qui suit si Corres. écran ne fonctionne pas correctement.
 - ☛ "Les réglages automatiques ne sont pas effectués correctement." [p.211](#)

Conditions de fonctionnement pour les fonctions de réglage automatique

Les fonctions de réglage automatique pour la Corres. écran sont activées lorsque les conditions suivantes sont remplies.

- La surface de l'écran est plate, ni oblique ni déformée

- Utilisation d'un écran de diffusion blanc mat
- La taille de projection est de 80 à 200 pouces
- L'image projetée après la mosaïque est rectangulaire
- Toutes les images projetées sont alignées sans espace (nous conseillons une valeur de 15 à 45 % de la largeur du chevauchement des images)
- Le projecteur est installé parallèlement à la surface de projection



Le réglage automatique n'est pas disponible pour les objectifs suivants.
 ELPLX02, ELPLX02W, ELPLR04, ELPLL08, ELPLL07/
 ELPLU03, ELPLU04, ELPLU02 (EB-1755U/EB-1750U)

Corriger automatiquement la luminosité et la teinte pour plusieurs projecteurs

Corrigez automatiquement la luminosité et la teinte pour les projecteurs sélectionnés dans **Groupage** sur la base de la luminosité et de la teinte définies pour le projecteur maître.



- Vérifiez ce qui suit avant de démarrer le réglage automatique.
 - Le projecteur est connecté au réseau
 - La **Config. emplacement** du projecteur a déjà été effectuée
- Le réglage automatique s'effectue avec la caméra intégrée à l'avant du projecteur. Ne bloquez pas la caméra ou les images projetées.
- La durée nécessaire pour le réglage automatique varie en fonction de l'emplacement et du nombre de projecteurs, et peut prendre jusqu'à environ 12 minutes.
- Les paramètres sont réglés automatiquement pour les Param. de luminosité et Niveau Noir (**Réglage couleur** uniquement).
- Après avoir effectué les réglages, Uniformité et Assortiment couleur reviennent à leurs valeurs par défaut.

1

Sélectionnez **Corres. écran** dans **Projection multiple**, puis appuyez sur le bouton [↵].

2

Sélectionnez **Démarrer réglage auto**, puis appuyez sur le bouton [↵].

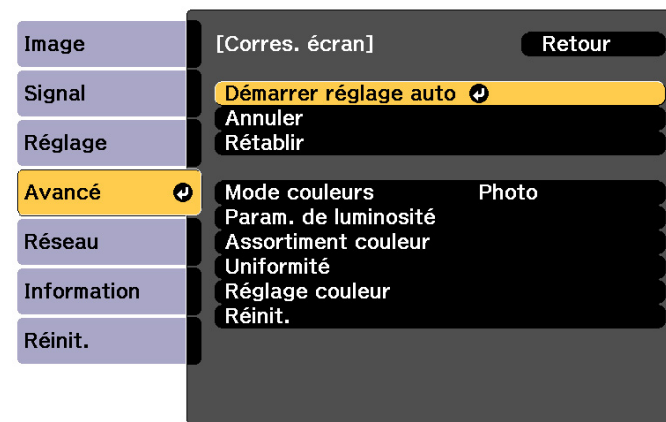

[Esc] :Retour [◆]:Sélection [⏏]:Entrée [Menu]:Quitter

Le motif de réglage s'affiche, et l'ajustement commence. Si l'image projetée est affichée avant le réglage, la procédure est terminée.



- Consultez ce qui suit si une erreur se produit.
 - ☛ "Les réglages automatiques ne sont pas effectués correctement." [p.211](#)
- Pour revenir à l'état d'avant le réglage, sélectionnez **Annuler**. Lorsque vous sélectionnez **Rétablir** après **Annuler**, l'image revient à l'état d'avant le réglage.
- Pour rétablir **Corres. écran** à sa valeur par défaut, sélectionnez **Réinit.**
- Lorsque vous réglez **Mode constant** de **Param. de luminosité** sur **On** et que vous souhaitez régler le **Niveau de luminosité** après avoir effectué la correspondance d'écran, sélectionnez **Réinit.**

Assortiment couleur

Vous pouvez régler précisément l'équilibre des couleurs et la luminosité du noir au blanc pour chaque ton de couleur.

Lorsque les projecteurs ne sont pas connectés à un réseau, ou si vous souhaitez régler manuellement après les ajustements automatiques, effectuez les étapes suivantes sur tous les projecteurs.

- 1 Sélectionnez **Corres. écran** dans **Projection multiple**, puis appuyez sur le bouton [↵].
- 2 Sélectionnez **Assortiment couleur**, puis appuyez sur le bouton [↵].

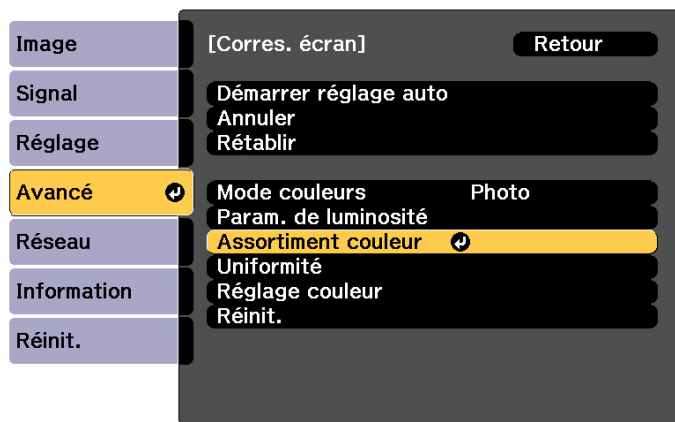

[Esc] :Retour [↵]:Sélection [↵]:Entrée [Menu]:Quitter

L'écran suivant s'affiche.

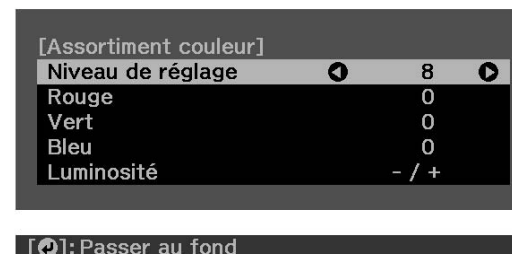

La moitié de la zone superposée sera affichée en noir pour que les bords de l'image soient plus faciles à voir.

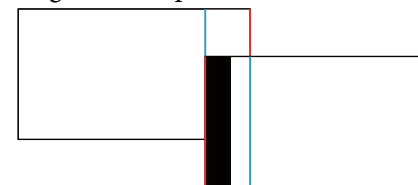

Niveau de réglage : huit niveaux, du blanc jusqu'au noir, en passant par le gris, sont disponibles. Vous pouvez régler chaque niveau.

Rouge, Vert, Bleu : Règle la teinte pour chaque couleur.

Luminosité : permet de régler la luminosité de l'image.



L'image projetée et l'écran de réglage sont tour à tour affichés à chaque fois que vous appuyez sur le bouton [↵].

- 3 Sélectionnez **Niveau de réglage**, puis définissez le niveau de réglage à l'aide des boutons [◀][▶].
- 4 Sélectionnez **Rouge**, **Vert**, ou **Bleu**, puis appuyez sur les boutons [◀][▶] pour ajuster la tonalité des couleurs.
- 5 Sélectionnez **Luminosité**, puis utilisez les boutons [◀][▶] pour ajuster la luminosité.

- 6** Retournez à l'étape 2 et ajustez chaque niveau.
- 7** Appuyez sur le bouton [Esc] pour revenir à l'écran précédent.

Afficher une image mise à l'échelle

Une section de l'image est rognée et affichée. Cela vous permet de créer une grande image en associant des images projetées à partir de plusieurs projecteurs.

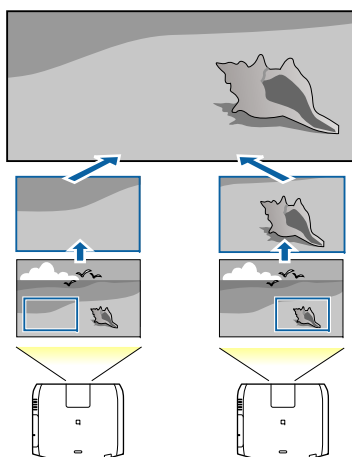

- 1** Projetez l'image puis appuyez sur le bouton [Menu]
- 2** Sélectionnez **Projection multiple** sous **Avancé**.

 Vous pouvez effectuer les mêmes opérations dans le menu **Mise à l'échelle** dans **Signal**.

- 3** Sélectionnez **Mise à l'échelle**, puis appuyez sur le bouton [↵].

- 4** Activez la **Mise à l'échelle**.

- (1) Sélectionnez **Mise à l'échelle**, puis appuyez sur le bouton [↵].
- (2) Sélectionnez **Automatique** ou **Manuel**, puis appuyez sur le bouton [↵].
Automatique : Ajuste automatiquement la zone coupée selon les valeurs de réglage dans Superposition bords et Mosaïque. Vous n'avez pas besoin d'effectuer d'autres étapes après l'étape 6.
Manuel : Vous permet d'ajuster la zone coupée manuellement.
- (3) Appuyez sur le bouton [Esc] pour revenir à l'écran précédent.



Si le réglage automatique ne fonctionne pas pour l'image coupée, réglez le rapport d'aspect, puis sélectionnez **Automatique**.
 👁 "Modification du rapport L/H de l'image projetée" [p.86](#)

- 5** Réglez l'option **Mode mise à échelle**.

- (1) Sélectionnez **Mode mise à échelle**, puis appuyez sur le bouton [↵].

- (2) Sélectionnez **Affichage zoom** ou **Aff. plein écran**, puis appuyez sur le bouton [↵].

Affichage zoom : permet de procéder à des réglages en fonction de l'image actuellement affichée.

Agrandir



Technique



Aff. plein écran : permet de procéder à des réglages en fonction de la taille de l'écran du projecteur (zone maximale dans laquelle une image peut être affichée).

Agrandir



Technique



- (3) Appuyez sur le bouton [Esc] pour revenir à l'écran précédent.

6 Réglez l'échelle.

Sélectionnez le mode de réglage à l'aide des boutons [▲][▼], puis procédez au réglage à l'aide des boutons [◀][▶].

-+ : permet d'agrandir ou de réduire une image horizontalement et verticalement.

Mise à échelle vert. : permet d'agrandir ou de réduire une image verticalement.

Mise à échelle hor. : permet d'agrandir ou de réduire une image horizontalement.

7 L'image est coupée et ajustée.

- (1) Sélectionnez **Réglage découpe**, puis appuyez sur le bouton [↵].
Si vous sélectionnez **Plage de la découpe**, la plage et les coordonnées de l'image projetée par le projecteur s'affichent.
- (2) Faites défiler l'image à l'aide des boutons [▲], [▼], [◀] et [▶].
Réglez les coordonnées et la taille de chaque image tout en visionnant l'écran.
- (3) Appuyez sur le bouton [Menu] pour terminer le réglage.



Vous pouvez vérifier la zone affichée après découpe pour l'image entière dans **Plage de la découpe**.

Projection simultanée de deux images (Split Screen)

Vous pouvez projeter simultanément les images de deux sources à droite et à gauche de l'écran.

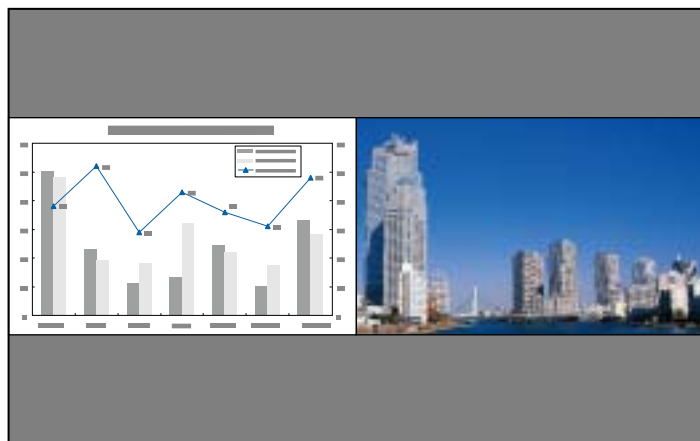

Sources d'entrée pour la projection Split Screen

Les sources d'entrée suivantes peuvent être projetées ensemble sur un écran divisé.

Écran gauche	Écran droit						
	HDMI	HDBa-seT	DVI-D	SDI*	Ordinateur	BNC	LAN
HDMI	-	✓	✓	✓	✓	✓	✓
HDBaseT	✓	-	✓	✓	✓	✓	✓
DVI-D	✓	✓	-	✓	✓	✓	✓
SDI*	✓	✓	✓	-	-	-	-
Ordinateur	✓	✓	✓	-	-	-	-
BNC	✓	✓	✓	-	-	-	-
LAN	✓	✓	✓	-	-	-	-

* EB-L1755U/EB-L1750U/EB-L1505UH/EB-L1500UH/EB-L1495U/EB-L1490U uniquement



- Les signaux qui dépassent WUXGA ne sont pas pris en charge.
 - Si **Emulation 4K** est activé, un message s'affiche. Sélectionnez **Oui** pour désactiver **Emulation 4K**. (EB-L1755U/EB-L1750U/EB-L1505UH/EB-L1500UH/EB-L1495U/EB-L1490U uniquement)
- ☞ Image - Amélioration image - Emulation 4K [p.153](#)

Procédures de fonctionnement

Projection sur un écran divisé

- 1 Appuyez sur le bouton [Split] de la télécommande pendant la projection.

La source d'entrée sélectionnée est projetée à gauche de l'écran.

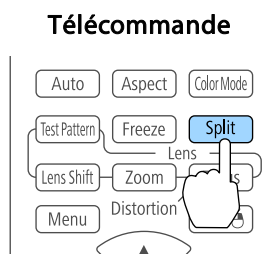

Vous pouvez effectuer les mêmes opérations dans le menu de configuration.

☛ Réglage - Split Screen p.158

- 2 Appuyez sur le bouton [Menu].
L'écran Config. Split Screen s'affiche.

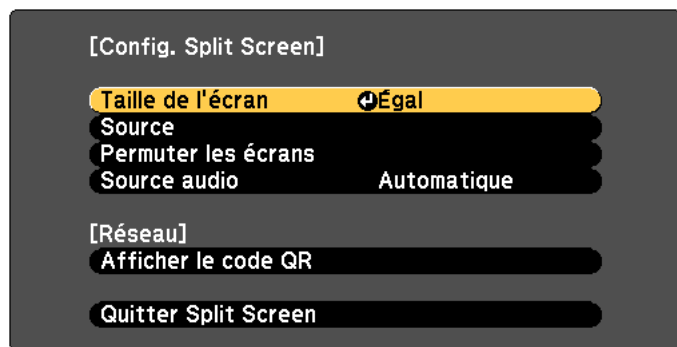

[◀]:Sélection [▶]:Entrée [Menu]:Quitter

- 3 Sélectionnez **Source**, puis appuyez sur le bouton [↵].

- 4 Sélectionnez chaque source d'entrée pour **Gauche** et **Droite**.

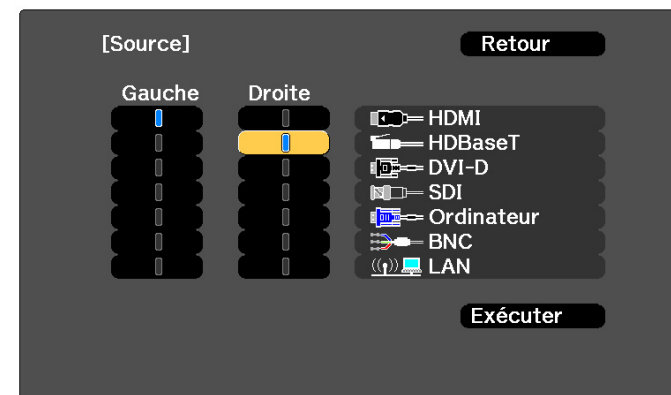

[Esc]:Retour [◀▶]:Sélection [▶]:Valid. [Menu]:Quitt.



Vous pouvez effectuer les mêmes opérations à l'aide de la procédure suivante.

☛ "Détection automatique des signaux d'entrée et modification de l'image projetée (Recherche de source)" p.65

☛ "Passage à l'image cible à l'aide de la télécommande" p.66

- 5 Choisissez **Exécuter** puis appuyez sur le bouton [↵].

Pour passer d'une source à une autre pendant une projection sur écran divisé, commencez la procédure à l'étape 2.

Permutation des écrans gauche et droit

Suivez les étapes ci-dessous pour passer d'un écran à un autre.

- 1** Appuyez sur le bouton [Menu] pendant une projection sur écran divisé.
- 2** Sélectionnez **Permuter les écrans**, puis appuyez sur le bouton [↵].

Les images projetées à gauche et à droite sont permutées.

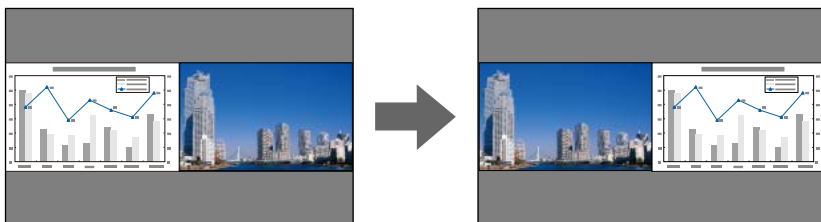

Permutation des tailles d'image

- 1** Appuyez sur le bouton [Menu] pendant une projection sur écran divisé.
- 2** Sélectionnez **Taille de l'écran**, puis appuyez sur le bouton [↵].
- 3** Sélectionnez la taille de l'écran que vous souhaitez appliquer, puis appuyez sur le bouton [↵].

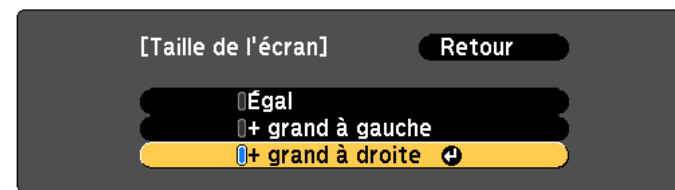

[Esc]:Retour [◆]:Sélection [↵]:Valid. [Menu]:Quitt.

Une fois la taille d'écran définie, les images projetées s'afficheront comme indiqué ci-dessous.

Égal

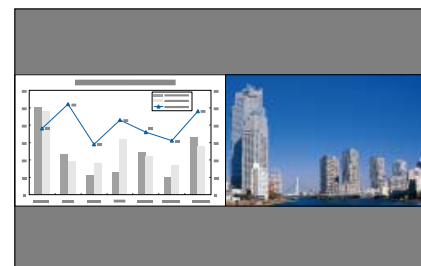

+ grand à gauche

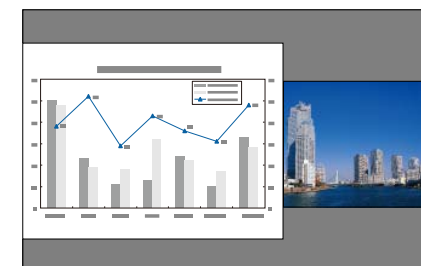

+ grand à droite

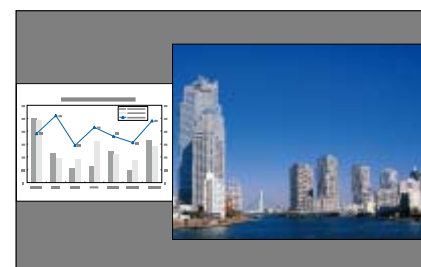



- Vous ne pouvez pas agrandir les images de l'écran de gauche et de l'écran de droite simultanément.
- L'agrandissement d'une image provoque la réduction de l'autre.
- Selon les signaux vidéo entrants, il se peut que les images n'aient pas la même taille à gauche et à droite même si l'option **Égal** est définie.

Modification de la source audio

- 1 Appuyez sur le bouton [Menu] pendant une projection sur écran divisé.
- 2 Sélectionnez **Source audio**, puis appuyez sur le bouton [↵].
- 3 Sélectionnez la source audio que vous souhaitez émettre, puis appuyez sur le bouton [↵].

Si vous sélectionnez **Automatique**, les sons correspondant à l'écran agrandi sont émis. Si les tailles d'écran utilisent **Égal**, l'audio est émis pour l'écran de gauche.



Arrêt de la division de l'écran

Appuyez sur le bouton [Esc] pour désactiver la division de l'écran.

Vous pouvez également effectuer les opérations pour y parvenir.

- Appuyez sur le bouton [Split] de la télécommande.

- Sélectionnez **Quitter Split Screen** sur l'écran Config. Split Screen.
 [p.114](#)

Contraintes liées à la projection sur écran divisé

Contraintes de fonctionnement

Il n'est pas possible d'effectuer les opérations suivantes durant la projection sur écran divisé.

- Définition du menu de configuration
- E-Zoom
- Modification du rapport L/H
- Utilisation des boutons [User1], [User2], ou [User3] de la télécommande.
- L'aide peut être affichée uniquement lorsque le projecteur ne reçoit pas de signaux d'image ou lorsqu'un message d'erreur ou d'avertissement s'affiche.
- Le logo de l'utilisateur ne s'affiche pas.

Contrainte relative aux images

- Pour l'image sur l'écran de droite, les valeurs par défaut pour le menu **Image** sont appliquées. Cependant, les paramètres pour l'image projetée sur l'écran gauche s'appliquent à l'image sur l'écran droit pour **Mode couleurs**, **Temp. couleur** et **Super-resolution**.
- **Contraste dynamique** et **Interpolation image** ne sont pas disponibles.

Arrêt momentané de l'image et du son (Pause A/V)

Cette fonction vous permet d'attirer l'attention du public sur votre commentaire, mais aussi de masquer certaines opérations telles que le

changement de fichiers dans le cas d'une présentation à partir d'un ordinateur.

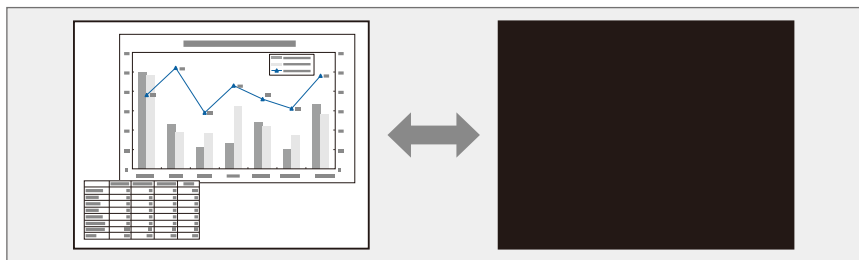

Chaque pression sur le bouton [A/V Mute] active ou désactive la fonction Pause A/V.

Télécommande

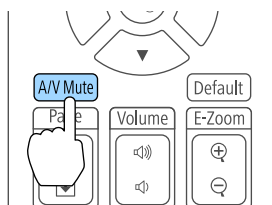

- La source lumineuse s'éteint lorsque la commande Pause A/V est exécutée.
- Si vous souhaitez avoir un effet de fondu lorsque la vidéo est activée ou désactivée, réglez le nombre de secondes souhaité dans **Fondu sortant** et **Fondu entrant**.
 ☛ **Avancé - Fonctionnement - Param. sourdine A/V - Fondu sortant, Fondu entrant p.160**
- Si la fonction Pause A/V est activée et que l'appareil est inutilisé pendant environ 2 heures, le projecteur s'éteindra automatiquement. Si vous ne souhaitez pas qu'il s'éteigne automatiquement, réglez **Minuterie pause A/V** sur **Off**.
 ☛ **Avancé - Fonctionnement - Param. sourdine A/V - Minuterie pause A/V p.160**
- Lorsque l'option **Relâcher Pause A/V** est réglée sur **Pause A/V** dans le menu de configuration, les opérations peuvent toujours être effectuées sans désactiver la fonction Pause A/V.
 - Modification de la source à l'aide des boutons de modification d'entrée de la télécommande
 - Contrôle du projecteur à partir d'un ordinateur à l'aide des commandes de communication
 ☛ **Avancé - Fonctionnement - Param. sourdine A/V - Relâcher Pause A/V p.160**
- La fonction Pause A/V n'est désactivée que lorsque vous appuyez sur le bouton [A/V Mute] ou envoyez une commande de désactivation.
- Pendant la projection d'images animées, les images et le son sont toujours lus par la source lorsque la fonction Pause A/V est activée. Il est impossible de reprendre la projection à l'endroit où la fonction Pause A/V a été activée.

Arrêt sur image (Gel)

Lorsque Gel est activé pour les images animées, l'image gelée est toujours projetée sur l'écran, ce qui vous permet de projeter une séquence animée image par image comme s'il s'agissait d'une séquence de photos. Vous pouvez en outre effectuer des opérations telles qu'un changement de fichiers, lors d'une projection à partir d'un ordinateur, sans projeter d'images si vous activez Gel au préalable.

Chaque pression sur le bouton [Freeze] active ou désactive la fonction Gel.

Télécommande

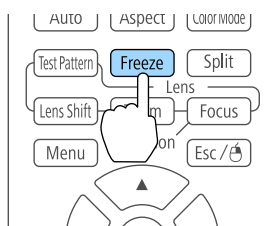

- La lecture audio n'est pas interrompue.
- Pendant la projection d'images animées, les images sont toujours lues alors que l'écran est arrêté. Il est impossible de reprendre la projection à l'endroit où l'écran a été arrêté.
- Si vous appuyez sur le bouton [Freeze] alors que le menu Configuration ou l'écran d'aide est affiché, le menu ou l'écran d'aide affiché est fermé.
- La fonction Gel peut fonctionner en combinaison avec la fonction E-Zoom.

Agrandissement d'une partie de l'image (E-Zoom)

Cette fonction vous permet d'agrandir une image, par exemple un graphique ou un tableau, de manière à mieux en voir les détails.

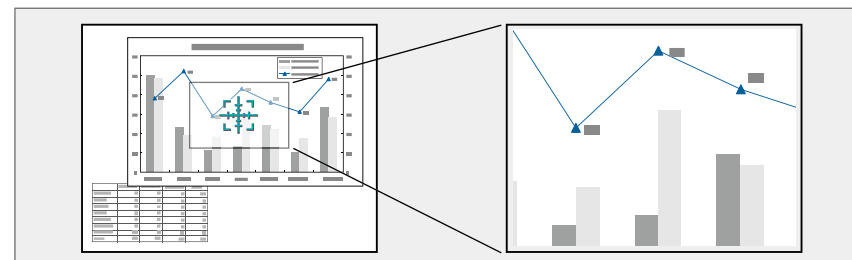

1 Démarrez la fonction E-Zoom.

Appuyez sur le bouton [⊕] pour fermer la croix (⊕).

Télécommande

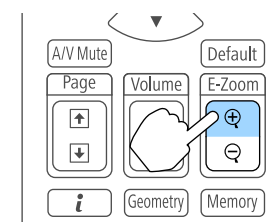

2 Déplacez la croix (⊕) sur la partie de l'image à agrandir.

Télécommande

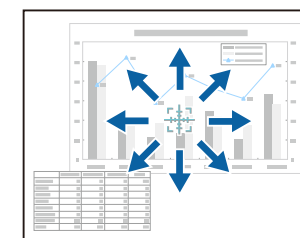
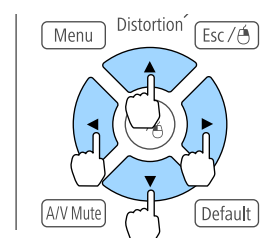

3 Effectuez l'agrandissement.

Télécommande

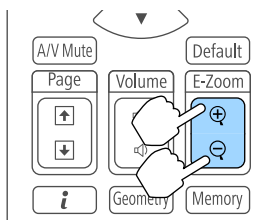

Bouton [⊕] : chaque pression sur le bouton provoque l'agrandissement de la zone. Vous pouvez effectuer un agrandissement rapide en maintenant le bouton enfoncé.

Bouton [⊖] : réduit les images qui ont été agrandies.

Bouton [Esc] : annule le zoom électronique.



- Lors de la projection agrandie, appuyez sur les boutons [▲], [▼], [◀] ou [▶] pour faire défiler l'image.
- Le zoom électronique n'est pas disponible lorsque l'option **Mise à l'échelle** est réglée sur **On**.
☛ **Signal - Mise à l'échelle** p.156
- Si **Emulation 4K** est activé, un message s'affiche. Sélectionnez **Oui** pour désactiver **Emulation 4K**. (EB-L1755U/EB-L1750U/EB-L1505UH/EB-L1500UH/EB-L1495U/EB-L1490U uniquement)
☛ **Image - Amélioration image - Emulation 4K** p.153

Enregistrement d'un logo d'utilisateur

Vous pouvez enregistrer l'image actuellement projetée sous la forme d'un logo d'utilisateur.



Lorsqu'un logo d'utilisateur a été enregistré, il n'est plus possible de rétablir le logo défini en usine.

- 1 Projetez l'image à enregistrer comme logo d'utilisateur, puis appuyez sur le bouton [Menu].

☛ "Utilisation du menu Configuration" p.149

- 2 Sélectionnez **Logo d'utilisateur** dans **Avancé**.



- Lorsque la fonction **Protec. logo utilis.** sous **Mot de passe protégé** est réglée sur **On**, un message vous informant qu'il est impossible de modifier le logo de l'utilisateur s'affiche. Effectuez les opérations après avoir réglé **Protec. logo utilis.** sur **Off**.
☛ "Gestion des utilisateurs (Mot de passe protégé)" p.127
- Si **Logo d'utilisateur** est sélectionné lors de l'exécution de **Corr. géométrique**, **E-Zoom** ou **Aspect**, la fonction en cours d'exécution est temporairement annulée.

- 3 Quand le message "Accepter cette image comme logo utilisateur ?" s'affiche, choisissez **Oui**.



Lorsque vous appuyez sur le bouton [↵], le format d'écran peut changer en fonction de la résolution du signal d'image.

- 4** Déplacez cette zone pour choisir la partie de l'image à employer comme logo d'utilisateur.

Vous pouvez effectuer les mêmes opérations à l'aide du panneau de commande du projecteur.

Télécommande

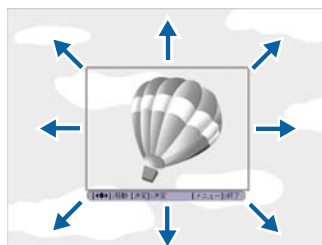
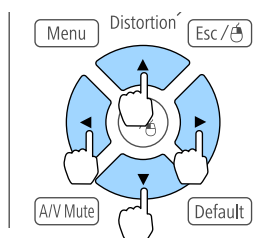

Vous pouvez enregistrer une zone de 400x300 points.

- 5** Si vous appuyez sur le bouton [**↵**] et que le message "Sélectionner cette image ?" s'affiche, sélectionnez **Oui**.
- 6** Sélectionnez le facteur de zoom dans l'écran de réglage du zoom.
- 7** Quand le message "Sauvegarder l'image comme logo utilisateur ?" s'affiche, choisissez **Oui**.
- L'image est enregistrée. Lorsque l'image est enregistrée, le message "Terminé." s'affiche.



Lorsqu'un logo d'utilisateur est enregistré, il remplace le logo d'utilisateur précédent.

Les paramètres de l'image actuellement affichée et les valeurs de correction géométrique sont enregistrés en mémoire, vous permettant de les charger si nécessaire.

Enregistrement/chargement/effacement/réinitialisation de la mémoire

- 1 Appuyez sur le bouton [Memory] pendant la projection.

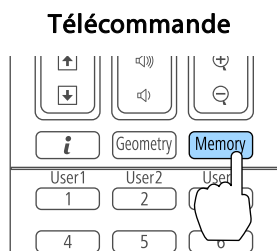

Vous pouvez également procéder depuis le menu Configuration.

☞ Réglage - Mémoire [p.158](#)

- 2 Sélectionnez un type de mémoire, puis appuyez sur le bouton [↵].

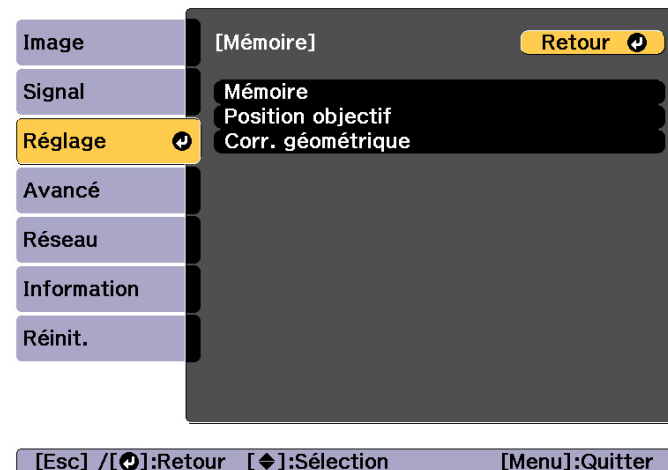

Mémoire : les paramètres des éléments de menu suivants sont enregistrés en mémoire. Vous pouvez enregistrer jusqu'à 10 valeurs.

Menu supérieur	Sous-menu
Image	Tous les éléments de réglage
Signal	Mise à l'échelle
Avancé	Superposition bords Niveau Noir Assortiment couleur

Position objectif : Enregistre la position de l'objectif réglé avec le décalage de l'objectif, le zoom, la mise au point et la distorsion. Vous pouvez enregistrer jusqu'à 10 valeurs.

☞ "Enregistrer et charger les valeurs de réglage de l'objectif" [p.42](#)

Corr. géométrique : Valeur de réglage de la correction géométrique enregistrée. Vous pouvez enregistrer jusqu'à 3 valeurs.

- 3 Sélectionnez la fonction que vous souhaitez effectuer, puis appuyez sur le bouton [↵].

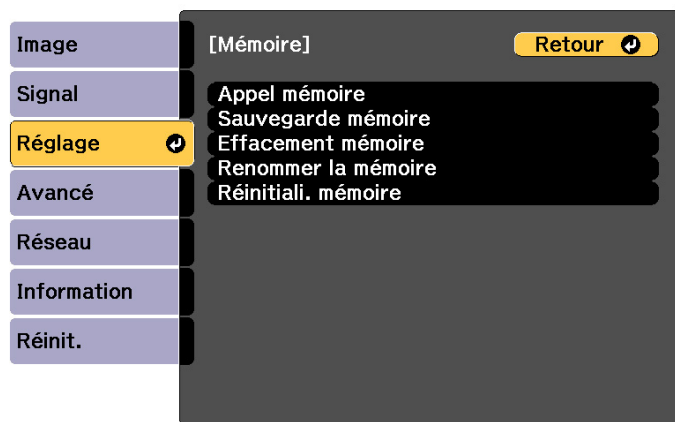

[Esc] / [↻]:Retour [◆]:Sélection [Menu]:Quitter

Fonction	Explication
Appel mémoire	Permet de charger la mémoire enregistrée. Lorsque vous sélectionnez une mémoire et appuyez sur le bouton [↵], les paramètres appliqués à l'image sont remplacés par les paramètres de la mémoire.
Sauvegarde mémoire	Enregistre les paramètres actuels dans la mémoire. Les paramètres sont enregistrés lorsque vous sélectionnez le nom d'une mémoire et appuyez sur le bouton [↵].
Effacement mémoire	Permet d'effacer la mémoire enregistrée. Un message s'affiche lorsque vous sélectionnez le nom d'une mémoire et appuyez sur le bouton [↵]. Sélectionnez Oui , puis appuyez sur le bouton [↵] pour effacer la mémoire sélectionnée.

Fonction	Explication
Renommer la mémoire	Permet de modifier le nom de la mémoire. Sélectionnez le nom de mémoire que vous souhaitez modifier, puis appuyez sur le bouton [↵]. Entrez le nom de la mémoire à l'aide du clavier virtuel. ☛ "Fonctions du clavier virtuel" p.167 Lorsque vous avez terminé, placez le curseur sur Finish , puis appuyez sur le bouton [↵].
Réinitiali. mémoire	Réinitialise le nom et les paramètres d'une mémoire enregistrée. Pour réinitialiser toutes les mémoires enregistrées dans Mémoire, Position objectif et Corr. géométrique , utilisez Réin. ttes mémoires . ☛ Réinit. - Réin. ttes mémoires p.177



Si la marque à gauche du nom de la mémoire devient bleue, cela signifie que la mémoire a déjà été enregistrée. Lorsque vous sélectionnez une mémoire enregistrée, un message vous demandant de confirmer l'écrasement de la mémoire s'affiche. Si vous sélectionnez **Oui**, les réglages précédents sont supprimés et les réglages actuels sont enregistrés.

Vous pouvez planifier la mise sous tension/hors tension du projecteur et le changement de la source d'entrée en configurant des événements dans le planning. Les événements enregistrés sont exécutés automatiquement à l'heure spécifiée aux dates spécifiées ou chaque semaine.

Vous pouvez enregistrer jusqu'à 30 événements dans **Planning**, et un événement dans **Planning étendu**.

Enregistrer un événement

Configurer un événement

- 1 Appuyez sur le bouton [Menu] pendant la projection.
 ☞ "Utilisation du menu Configuration" p.149
- 2 Sélectionnez **Réglage programme** sous **Avancé**.
- 3 Sélectionnez **Ajouter** depuis **Planning** ou **Planning étendu**.

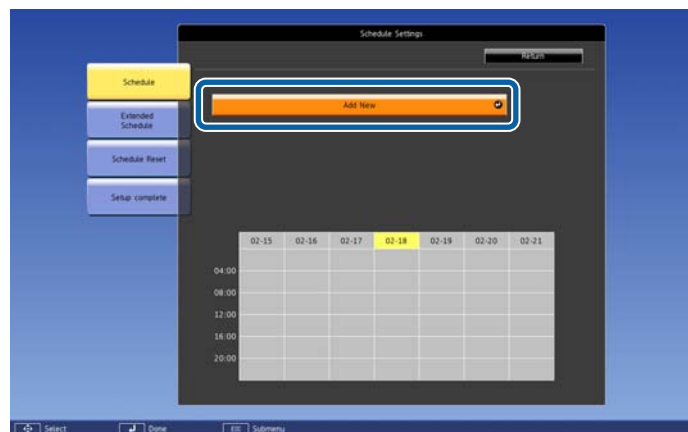

4 Définissez le planning.

Nom du sous-menu	Fonction
Paramètre Événement	Permet de sélectionner l'opération à effectuer sur le projecteur lorsque l'événement est exécuté. Sélectionnez Non modifié pour les éléments que vous ne souhaitez pas modifier lorsque l'événement survient. Vous pouvez définir les opérations d'éléments suivantes. Planning <ul style="list-style-type: none"> • Alimentation • Source • Mode lumière • Pause A/V • Volume • Calibrage lumière Planning étendu <ul style="list-style-type: none"> • Calibrage des couleurs • Corres. écran
Paramètre Date / heure	Permet de définir la date, le jour de la semaine, et l'heure d'exécution de l'événement. Vous pouvez définir jusqu'à quatre semaines plus tard. Saisissez la date et l'heure à l'aide du clavier virtuel. ☞ "Fonctions du clavier virtuel" p.167

- 5 Sélectionnez **Enregistrer**, puis appuyez sur le bouton [↵].
 Pour enregistrer des événements supplémentaires, répétez les étapes 3 à 5.

- 6 Sélectionnez **Installation terminée**, puis sélectionnez **Oui** pour finaliser l'enregistrement.

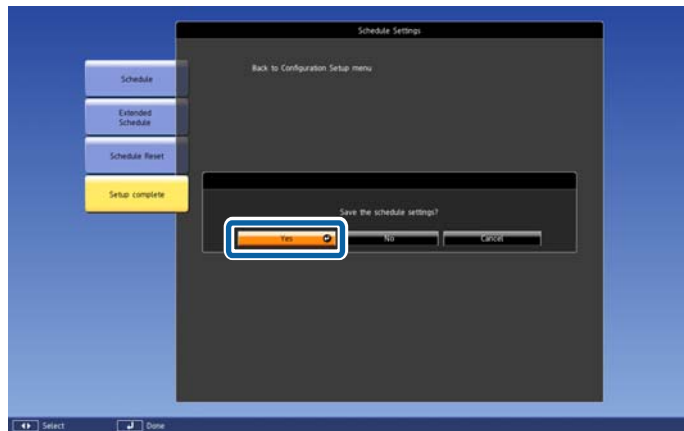

- Le calibrage lumière ne démarre pas automatiquement lorsque le projecteur est utilisé en continu pendant plus de 24 heures, ou lorsque l'arrêt direct est utilisé régulièrement. Réglez **Calibrage lumière** pour activer cette fonction toutes les 100 heures d'utilisation.
- Vous ne pouvez pas enregistrer un planning dans lequel les événements de Planning sont en conflit avec un événement de Planning étendu.
- Vous ne pouvez pas définir d'autres événements avant les durées suivantes.
 - Cinq minutes avant ou après avoir exécuté un événement Calibrage des couleurs.
 - Cinq minutes avant et 30 minutes après avoir exécuté un événement Corres. écran.
- Lorsque **Calibrage lumière** est activé, allumez le projecteur au moins 20 minutes avant l'événement.

Vérifier un événement

Cette section explique comment vérifier un événement du Planning.

1 Appuyez sur le bouton [Menu] pendant la projection.

2 Sélectionnez **Réglage programme** sous **Avancé**.

Le témoin est activé lors de l'enregistrement d'un événement



- (Aqua) : événement unique
- (Orange) : événement régulier
- (Vert) : surveillance de communication Marche/Arrêt
- (Gris) : événement désactivé

- Appuyez sur les boutons [◀][▶] pour mettre en surbrillance la date que vous voulez vérifier.
Les détails des événements enregistrés pour la date sélectionnée sont affichés.

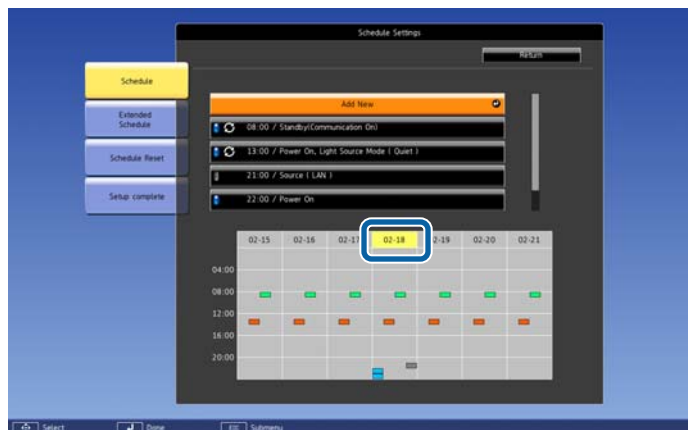

- (Bleu) : événement activé
- (Gris) : événement désactivé
- : Événement régulier

Modifier un événement

- Appuyez sur le bouton [Menu] pendant la projection.
☛ "Utilisation du menu Configuration" p.149
- Sélectionnez **Réglage programme** sous **Avancé**.
- Utilisez les boutons [◀][▶] pour mettre en surbrillance la date contenant l'événement que vous souhaitez modifier.



- Mettez l'événement que vous souhaitez modifier en surbrillance, puis appuyez sur le bouton [Esc].

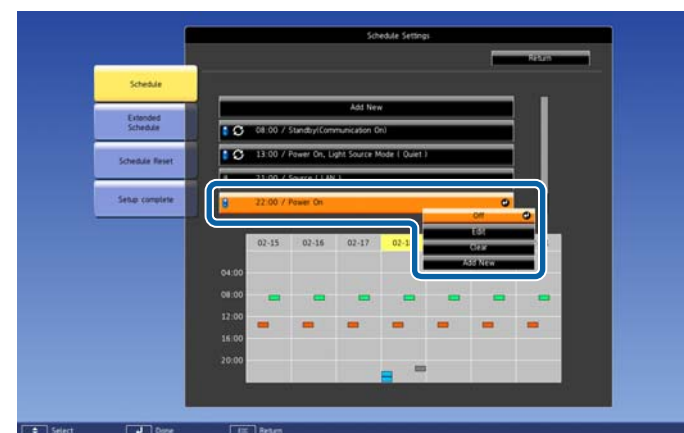

- Modifiez l'événement.

Nom du sous-menu	Fonction
On/Désactivé	Activez ou désactivez l'événement sélectionné.

Nom du sous-menu	Fonction
Modifier	Modifie le contenu de l'événement sélectionné. Sélectionnez Enregistrer , puis appuyez sur le bouton [↵] pour finaliser les modifications.
Effacer	Supprime l'événement sélectionné.
Ajouter	Enregistre un nouvel événement. Sélectionnez Enregistrer puis appuyez sur le bouton [↵] pour terminer l'enregistrement.

6 Sélectionnez **Installation terminée**, puis sélectionnez **Oui** pour finaliser les modifications.



Pour supprimer tous les événements enregistrés, sélectionnez **Réinitialisation du planning**, puis **Oui**. Sélectionnez **Installation terminée**, puis sélectionnez **Oui** pour supprimer les événements.

Ce projecteur possède les fonctions de sécurité améliorées suivantes :

- **Mot de passe protégé**
Vous pouvez restreindre le nombre de personnes pouvant utiliser le projecteur.
- **Blocage fonctionne./verrouillage des boutons de la télécommande**
Vous pouvez interdire aux personnes non autorisées de modifier les réglages du projecteur.
☛ "Limitation du fonctionnement" [p.129](#)
- **Systèmes de Sécurité**
Ce projecteur est équipé du dispositif de sécurité antivol suivant.
☛ "Systèmes de sécurité" [p.131](#)

Gestion des utilisateurs (Mot de passe protégé)

Lorsque la fonction Mot de passe protégé est activée, les personnes qui ignorent le mot de passe ne peuvent pas utiliser le projecteur pour projeter des images, même s'il est allumé. En outre, le logo de l'utilisateur qui s'affiche quand vous allumez le projecteur ne peut pas être modifié. Ce principe fait office de fonction antivol, puisque le projecteur ne peut pas être utilisé s'il est volé. Au moment de l'achat, la fonction Mot de passe protégé n'est pas activée.

Modes Mot de passe protégé

La fonction Mot de passe protégé comprend les quatre modes suivants, qui peuvent être activés en fonction de la manière dont le projecteur est utilisé.

- **Protec. démarrage**
Lorsque le mode **Protec. démarrage** est réglé sur **On**, vous devez saisir un mot de passe prédéfini une fois le projecteur branché et allumé (cela vaut également pour le mode Aliment. Directe). Si le mot de passe entré n'est pas correct, la projection ne démarre pas.

- **Protec. logo utilis.**

Ce mode interdit aux utilisateurs non autorisés de modifier le logo d'utilisateur enregistré, défini par le propriétaire du projecteur. Si le mode **Protec. logo utilis.** est réglé sur **On**, les modifications suivantes du logo de l'utilisateur sont interdites.

- Capture d'un logo d'utilisateur
- Régler **Afficher le fond** ou **Ecran démarrage** dans **Affichage**
☛ **Avancé - Affichage** [p.160](#)

- **Réseau protégé**

Si le mode **Réseau protégé** est réglé sur **On**, la modification des réglages **Réseau** est interdite.

☛ "Menu Réseau" [p.165](#)

- **Protect. planning**

Si le mode **Protect. planning** est réglé sur **On**, la modification des plannings ou de l'heure système du projecteur est interdite.

- **Accès caméra distance**

Lorsque **Accès caméra distance** est réglé sur **On**, il n'est pas possible de modifier les paramètres **Accès caméra distance** dans le menu **Réseau**. La valeur par défaut est **On**.

Réglage de la fonction Mot de passe protégé

Procédez comme suit pour régler la fonction Mot de passe protégé :

- 1** Pendant la projection, maintenez le bouton [Freeze] enfoncé pendant environ cinq secondes.

Le menu Mot de passe protégé s'affiche.

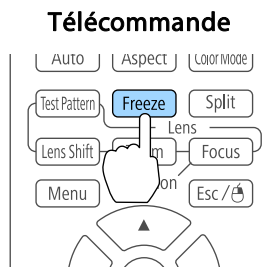

Si la fonction Mot de passe protégé est déjà activée, vous êtes invité à saisir le mot de passe.

Si le mot de passe saisi est correct, le menu Mot de passe protégé s'affiche.

☞ "Saisie du mot de passe" p.128

- 2** Sélectionnez le type de protection par mot de passe que vous souhaitez définir, puis appuyez sur le bouton [↵].

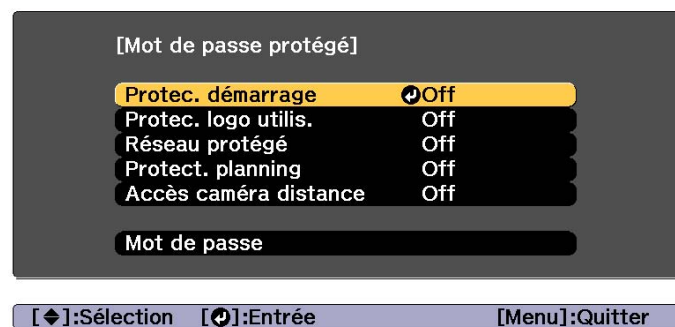

- 3** Choisissez **On**, puis appuyez sur le bouton [↵].

Appuyez sur le bouton [Esc] pour retourner à l'écran de l'étape 2.

- 4** Définissez le mot de passe.

- (1) Choisissez **Mot de passe** puis appuyez sur le bouton [↵].
- (2) Lorsque le message "Changer le mot de passe ?" s'affiche, choisissez **Oui** puis appuyez sur le bouton [↵]. Le mot de passe par défaut est réglé sur « 0000 ». Remplacez-le par le mot de passe de votre choix. Si vous choisissez **Non**, l'écran affiché à l'étape 2 s'affiche à nouveau.
- (3) Tout en maintenant le bouton [Num] enfoncé, entrez un nombre à quatre chiffres à l'aide du pavé numérique. Le numéro s'affiche sous la forme « * * * * ». Lorsque vous entrez le quatrième chiffre, l'écran de confirmation s'affiche.

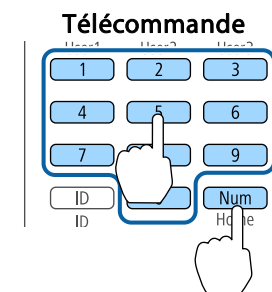

- (4) Entrez de nouveau le mot de passe. "Mot de passe accepté." s'affiche.

Si vous entrez un mot de passe incorrect, un message vous invite à l'entrer de nouveau.

Saisie du mot de passe

Lorsque l'écran de saisie du mot de passe s'affiche, utilisez la télécommande pour entrer le mot de passe.

Tout en maintenant le bouton [Num] enfoncé, entrez le mot de passe en appuyant sur les touches du pavé numérique.

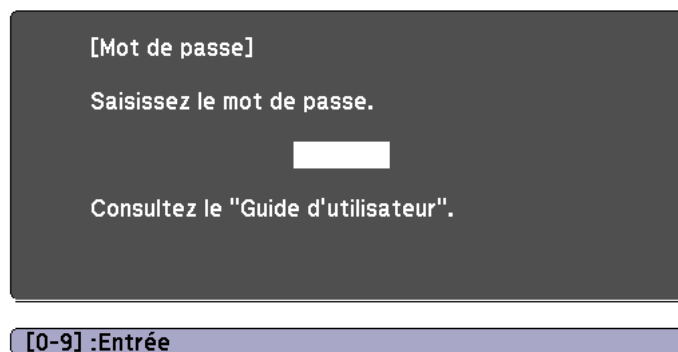

La fonction Mot de passe protégé est désactivée temporairement lorsque vous entrez le mot de passe approprié.

Attention

- Si vous entrez un mot de passe incorrect trois fois de suite, le message "Le projecteur est verrouillé." s'affiche pendant environ cinq minutes, puis le projecteur passe en mode attente. Dans une telle situation, débranchez le cordon d'alimentation de la prise secteur puis rebranchez-le et rallumez le projecteur. Le projecteur affiche de nouveau l'écran de saisie du mot de passe, de manière à vous permettre d'entrer le mot de passe correct.
- Si vous avez oublié le mot de passe, notez le numéro « **Request Code** : xxxxx » qui s'affiche à l'écran, puis contactez le bureau le plus proche, dont vous trouverez l'adresse dans la Liste des contacts pour projecteurs Epson.
 - ☛ [Liste des contacts pour projecteurs Epson](#)
- Si vous répétez l'opération ci-dessus et saisissez un mot de passe incorrect trente fois de suite, le message suivant s'affiche et le projecteur n'accepte plus aucune saisie de mot de passe : "Le projecteur est verrouillé. Contactez Epson comme indiqué dans la documentation."
 - ☛ [Liste des contacts pour projecteurs Epson](#)

Limitation du fonctionnement

Les trois types suivants de fonctions de limitation du fonctionnement suivants sont proposés sur le projecteur.

- Blocage fonctionne.

Cette fonction est utile, par exemple lors de manifestations pendant lesquelles la projection est effectuée avec toutes les touches inopérantes, ou dans des endroits tels que des écoles, afin de limiter le nombre de touches utilisables.
- Verrouillage obj.

Cette fonction désactive tous les boutons de la télécommande agissant sur le fonctionnement de l'objectif pour éviter tout dérèglement une fois qu'il a été ajusté.
- Blocage des boutons de la télécommande

Cette fonction désactive les boutons de la télécommande, à l'exception des principaux boutons nécessaires au fonctionnement de base de la télécommande, afin d'éviter les erreurs d'utilisation.



Blocage fonctionne.

Utilisez l'une des fonctions suivantes pour verrouiller les boutons du panneau de commande. Même si le panneau de commande est verrouillé, vous pouvez toujours utiliser la télécommande normalement.

- Verrouill.compl.

Tous les boutons du panneau de commande sont verrouillés. Il est impossible d'effectuer la moindre action depuis le panneau de commande, y compris allumer ou éteindre l'appareil.
- Verrouill. fonc.

Tous les boutons du panneau de commande sont verrouillés, à l'exception du bouton [⏻].

- 1 Appuyez sur le bouton [

Vous pouvez également définir les paramètres **Blocage fonctionne.** à partir du menu de configuration.

☛ Réglage - Verrouillage - Blocage fonctionne. p.158

- 2 Sélectionnez **Verrouill.compl.** ou **Verrouill. fonc.** selon votre choix.

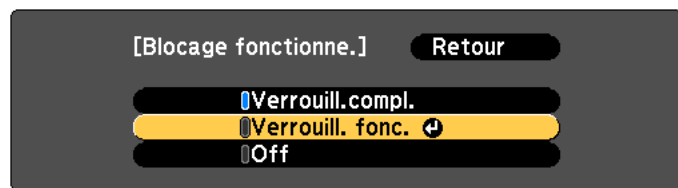

[Esc]:Retour [↵]:Sélection [⏎]:Valid. [Menu]:Quitt.

- 3 Choisissez **Oui** lorsque le message de confirmation s'affiche. Les boutons du panneau de commande sont bloqués conformément au réglage choisi.



Vous pouvez annuler le blocage du panneau de commande des deux manières suivantes :

- Utilisez la télécommande pour régler **Blocage fonctionne.** sur **Off** dans le menu de configuration.
 - ☛ Réglage - Verrouillage - Blocage fonctionne. p.158
- Maintenez le bouton [

Verrouillage obj.

Cette fonction bloque tous les boutons de la télécommande agissant sur le fonctionnement de l'objectif.

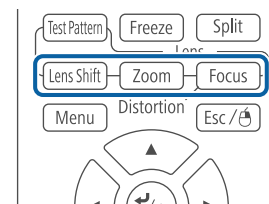

Réglez **Verrouillage obj.** sur **On** dans le menu Configuration.

☛ Réglage - Verrouillage - Verrouillage obj. p.158

Blocage des boutons de la télécommande

Cette fonction bloque les boutons suivants de la télécommande.

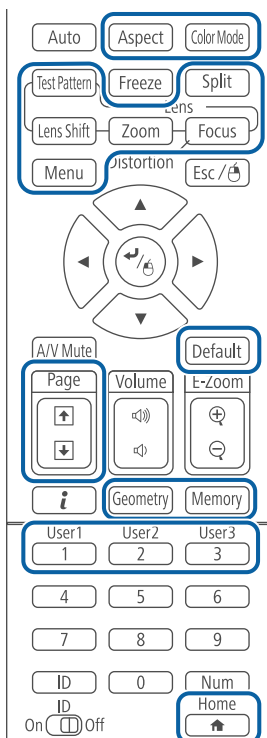

Les boutons de la télécommande sont verrouillés ou déverrouillés à chaque fois que vous appuyez sur le bouton [🏠] pendant environ cinq secondes.

Télécommande

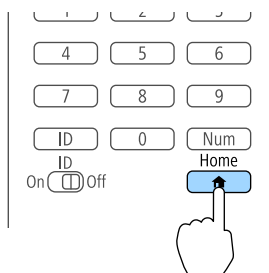

Même si le blocage des boutons de la télécommande est activé, vous pouvez effectuer les opérations suivantes.

- Rétablissement de la valeur par défaut du paramètre Récepteur à distance
- Déverrouillage des boutons de la télécommande

Systemes de sécurité

Ce projecteur est équipé des systèmes antivol suivants.

- Fente pour système de sécurité

La fente pour système de sécurité est compatible avec le système Microsaver Security System fabriqué par Kensington.

Consultez la section suivante pour plus d'informations sur le système Microsaver Security System.

<http://www.kensington.com/>

- Point d'installation pour câble de sécurité

Un câble antivol, disponible dans le commerce, peut être glissé dans le point d'installation de manière à fixer le projecteur à un meuble ou une colonne.

Installation du câble antivol

Insérez un câble antivol dans le trou d'installation.

Consultez la documentation du câble antivol pour savoir comment le verrouiller.

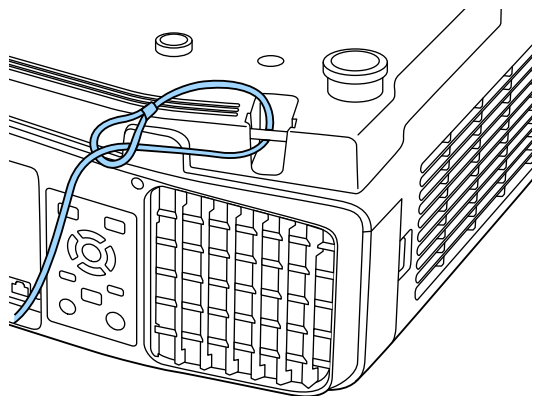



Utiliser le projecteur sur un réseau

Suivez les instructions de ces sections pour configurer votre projecteur à des fins d'utilisation sur un réseau.

Vous pouvez envoyer des images à votre projecteur via un réseau câblé. Pour faire cela, connectez le projecteur à votre réseau, puis configurez votre projecteur et l'ordinateur pour une projection sur réseau.

Après connexion au projecteur et configuration, installez Epson iProjection depuis Epson Projector Software CD-ROM (si disponible) ou le site Web.

Le logiciel Epson iProjection configure votre ordinateur pour une projection en réseau. Il vous permet aussi de participer à des réunions interactives en projetant les écrans d'ordinateur des utilisateurs sur un réseau. Consultez le "Guide de fonctionnement Epson iProjection (Windows/Mac)" pour plus d'instructions.

Sélectionner les paramètres de réseau câblé

Avant de pouvoir projeter depuis des ordinateurs sur votre réseau, vous devez sélectionner les paramètres réseau sur le projecteur.



Assurez-vous d'avoir déjà connecté le projecteur à votre réseau câblé à l'aide du port LAN.

☞ "Connecter un câble LAN" [p.56](#)

- 1 Appuyez sur le bouton [Menu] de la télécommande ou du panneau de commande.

- 2 Sélectionnez le menu **Réseau** et appuyez sur [Enter].

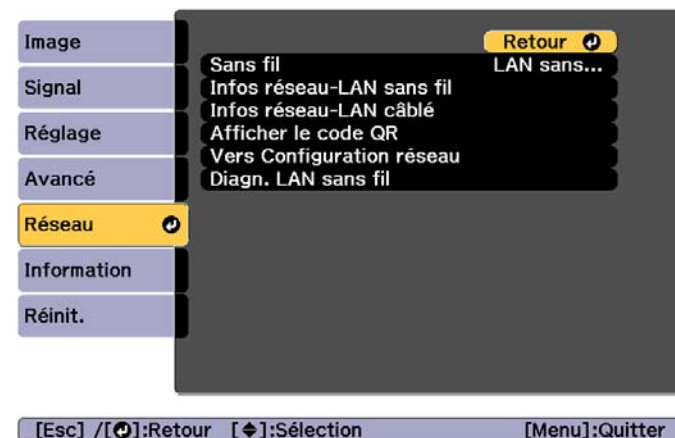

- 3 Sélectionnez le paramètre **Vers Configuration réseau** et appuyez sur [Enter].

- 4 Sélectionnez le menu **Base** et appuyez sur [Enter].

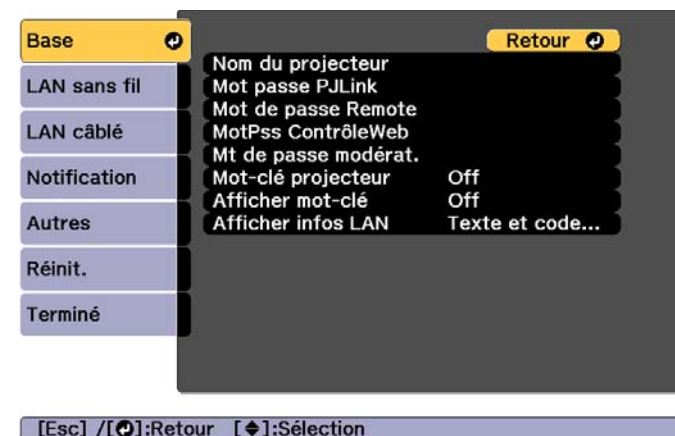

- 5 Sélectionnez les options de base souhaitées.

- **Nom du projecteur** : Saisissez le nom de projecteur utilisé pour identifier le projecteur sur un réseau. Vous pouvez entrer 16 caractères alphanumériques à un octet.
- **Mot passe PLink** : Vous permet de saisir un mot de passe pour utiliser le protocole PLink à des fins de contrôle du projecteur. Vous pouvez entrer 32 caractères alphanumériques à un octet.
- **Mot de passe Remote** : Vous permet de définir un mot de passe d'authentification pour utiliser la fonction Remote dans Epson Web Control lors de la configuration ou l'utilisation du projecteur. Vous pouvez entrer 8 caractères alphanumériques à un octet. (Le nom d'utilisateur est **EPSONREMOTE**, et le mot de passe par défaut est **guest**.)
- **MotPss ContrôleWeb** : Vous pouvez saisir un mot de passe pour accéder au projecteur avec le ContrôleWeb dans Epson Web Control. Vous pouvez entrer 8 caractères alphanumériques à un octet. (Le nom d'utilisateur est **EPSONWEB**, et le mot de passe par défaut est **admin**.)
- **Mt de passe modérat.** : Vous permet de définir un mot de passe d'authentification lors de la connexion au projecteur en tant que modérateur avec Epson iProjection. Saisissez les quatre chiffres pour le mot de passe. (Il n'y a pas de mot de passe par défaut.)
- **Mot-clé projecteur**: Vous permet d'activer une protection par mot de passe pour empêcher l'accès au projecteur par toute personne non présente dans la pièce où il se trouve. Vous devez saisir un mot clé affiché par Epson iProjection afin de projeter les images et recevoir les données.
- **Afficher mot-clé** : Vous permet d'afficher un mot-clé de projecteur sur l'écran de projection lors de la connexion au projecteur avec Epson iProjection.
- **Afficher infos LAN** vous permet de définir le format d'affichage pour les informations réseau du projecteur.



Utilisez le clavier affiché pour saisir le nom, les mots de passe et le mot-clé. Appuyez sur les boutons [▲][▼][◀][▶] de la télécommande pour surligner les caractères et appuyez sur [Enter] pour les sélectionner.

6 Sélectionnez le menu **LAN câblé** et appuyez sur [Enter].

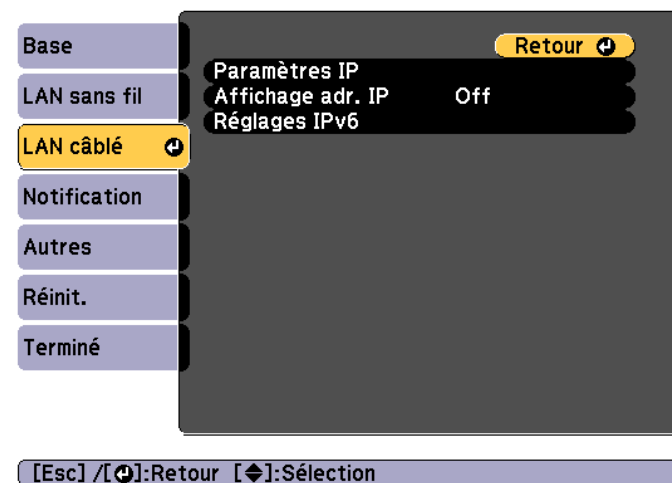

7 Affectez les paramètres IP pour votre réseau si nécessaire.

- Si votre réseau attribue automatiquement des adresses, sélectionnez **Paramètres IP** pour définir le paramètre **DHCP** sur **On**.
- Si vous devez définir des adresses manuellement, sélectionnez **Paramètres IP** pour définir le réglage **DHCP** sur **Off** et saisissez les valeurs pour **Adresse IP**, **Masque ss-rés** et **Adresse passerelle** si nécessaire.
- Si vous souhaitez connecter le projecteur au réseau avec IPv6, sélectionnez **Réglages IPv6**.

☛ "Menu LAN câblé" [p.172](#)



Appuyez sur les boutons [▲][▼][◀][▶] de la télécommande., puis sélectionnez le nombre que vous souhaitez saisir sur le clavier logiciel affiché. Appuyez sur le bouton [Enter] pour confirmer.

- 8** Afin d'empêcher l'adresse IP de s'afficher sur l'écran de veille LAN et l'écran d'accueil, définissez le réglage **Affichage adr. IP** sur **Off**.
- 9** Si vous avez fini d'effectuer les réglages, sélectionnez **Installation terminée**. Suivez les instructions à l'écran pour enregistrer les paramètres et fermer le menu.
- 10** Appuyez sur le bouton [LAN] de la télécommande.
Les réglages du réseau câblé sont terminés lorsque vous voyez la bonne adresse IP sur l'écran de veille LAN.

```
[LAN]

Nom du projecteur      :
SSID                  :
Adresse IP  :
Adresse IP  :
Mot-clé                :

Event ID              :
```

Vous pouvez envoyer des images à votre projecteur via un réseau sans fil.

Pour ce faire, vous devez installer le module de réseau local sans fil 802.11b/g/n d'Epson, puis configurer votre projecteur et votre ordinateur pour la projection sans fil.

☛ "Installation de l'unité réseau sans fil" p.58

Vous pouvez connecter le projecteur à votre réseau sans fil en configurant la connexion manuellement avec les menus **Réseau** du projecteur.

Définissez l'heure du projecteur avant de configurer le menu Réseau. Si l'heure n'est pas définie, le réseau sans fil pourrait être mal configuré.

☛ "Réglage de l'heure" p.47

Après avoir installé le module réseau sans fil et configuré le projecteur, installez le logiciel réseau à partir de Epson Projector Software CD-ROM (si disponible) ou téléchargez les logiciels nécessaires. Utilisez les logiciels et la documentation suivants pour configurer et contrôler la projection sans fil :

- Le logiciel Epson iProjection (Windows/Mac) vous permet de participer à des réunions interactives en projetant les écrans d'ordinateur des utilisateurs sur un réseau. Consultez le "Guide de fonctionnement Epson iProjection (Windows/Mac)" pour plus d'instructions.
- L'application Epson iProjection (iOS/Android) vous permet de projeter à partir d'appareils mobiles iOS ou Android.
Vous pouvez télécharger Epson iProjection (iOS/Android) gratuitement depuis l'App Store ou Google Play. Les éventuels frais de communication avec App Store ou Google Play sont à la charge du client.
- Epson iProjection (Chromebook) vous permet de projeter des images depuis un Chromebook.
Vous pouvez télécharger Epson iProjection (Chromebook) gratuitement sur le Chrome Web Store. Les éventuels frais de communication avec le Chrome Web Store sont à la charge du client.

Sélectionner manuellement les paramètres du réseau sans fil

Avant de pouvoir projeter sur votre réseau sans fil, vous devez sélectionner les paramètres réseau du projecteur.

1 Appuyez sur le bouton [Menu] de la télécommande ou du panneau de commande.

2 Sélectionnez le menu **Réseau** et appuyez sur [Enter].



3 Réglez le **Sans fil** sur **LAN sans fil activé**.



4 Sélectionnez le paramètre **Vers Configuration réseau** et appuyez sur [Enter].

5 Sélectionnez le menu **Base** et appuyez sur [Enter].

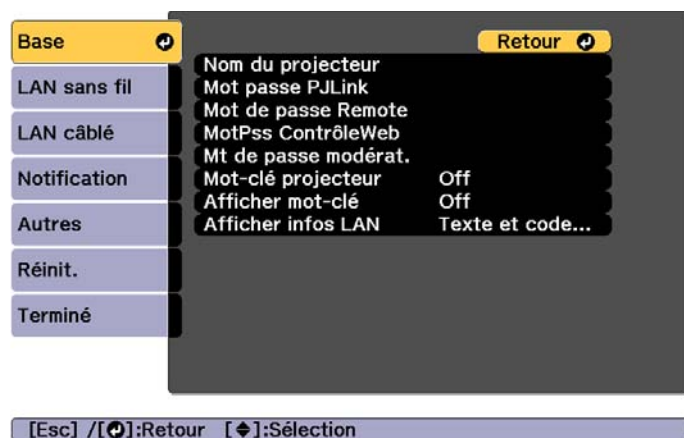

6 Sélectionnez les options de base souhaitées.

- **Nom du projecteur** : Saisissez le nom de projecteur utilisé pour identifier le projecteur sur un réseau. Vous pouvez entrer 16 caractères alphanumériques à un octet.
- **Mot passe PJLink** : Vous permet de saisir un mot de passe pour utiliser le protocole PJLink à des fins de contrôle du projecteur. Vous pouvez entrer 32 caractères alphanumériques à un octet.
- **Mot de passe Remote** : Vous pouvez saisir un mot de passe pour accéder au projecteur avec le Remote dans Epson Web Control. Vous pouvez entrer 8 caractères alphanumériques à un octet. (Le nom d'utilisateur est **EPSONREMOTE**, et le mot de passe par défaut est **guest**.)
- **MotPss ContrôleWeb** : Vous pouvez saisir un mot de passe pour accéder au projecteur avec le ContrôleWeb dans Epson Web Control. Vous pouvez entrer 8 caractères alphanumériques à un octet. (Le nom d'utilisateur est **EPSONWEB**, et le mot de passe par défaut est **admin**.)
- **Mt de passe modérat.** : Vous permet de définir un mot de passe d'authentification lors de la connexion au projecteur en tant que modérateur avec Epson iProjection. Saisissez les quatre chiffres pour le mot de passe. (Il n'y a pas de mot de passe par défaut.)
- **Mot-clé projecteur**: Vous permet d'activer une protection par mot de passe pour empêcher l'accès au projecteur par toute personne non présente dans la pièce où il se trouve. Activez le « mot-clé du projecteur » lorsque vous utilisez la miniature pour utiliser la fonction d'affichage ou d'envoi entre le projecteur et les appareils connectés.
- **Afficher mot-clé** : Vous permet d'afficher un mot-clé de projecteur sur l'écran de projection lors de la connexion au projecteur avec Epson iProjection.
- **Afficher infos LAN** vous permet de définir le format d'affichage pour les informations réseau du projecteur.



Utilisez le clavier affiché pour saisir le nom et le mot de passe. Appuyez sur les boutons [▲][▼][◀][▶] de la télécommande pour surligner les caractères et appuyez sur [Enter] pour les sélectionner.

7 Sélectionnez le menu **LAN sans fil** et appuyez sur [Enter].

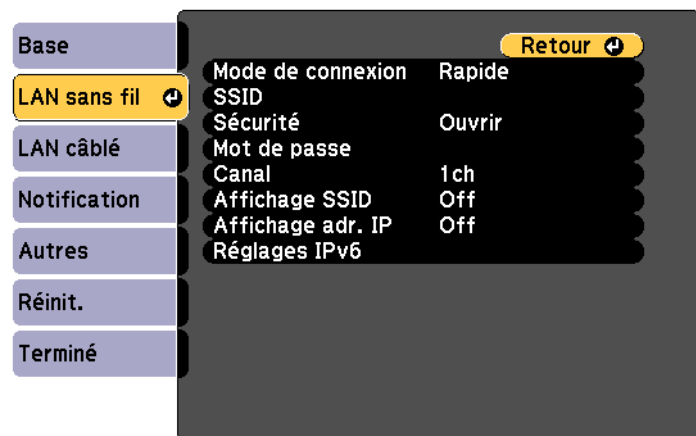

[Esc] / [⏪]:Retour [↕]:Sélection

8 Sélectionnez le paramètre **Mode de connexion**.

- **Rapide** vous permet de connecter plusieurs smartphones, tablettes ou ordinateurs directement en utilisant la communication sans fil.
- **Avancé** : Vous permet de vous connecter à un ordinateur, smartphone ou tablette sur un point d'accès LAN sans fil.

9 Si vous avez sélectionné le mode de connexion **Avancé**, sélectionnez **Rech. point accès** pour sélectionner le point d'accès auquel vous souhaitez vous connecter.



Si vous avez besoin d'attribuer le SSID manuellement, sélectionnez **SSID** pour le saisir.

10 Pour le mode de connexion **Avancé**, affectez les paramètres d'adresse IP pour votre réseau si nécessaire.

- Si votre réseau attribue automatiquement des adresses, sélectionnez **Paramètres IP** pour définir le paramètre **DHCP** sur **On**.
- Si vous devez définir des adresses manuellement, sélectionnez **Paramètres IP** pour définir le réglage **DHCP** sur **Off** et saisissez les valeurs pour **Adresse IP**, **Masque ss-rés** et **Adresse passerelle** si nécessaire.
- Si vous souhaitez connecter le projecteur au réseau avec IPv6, sélectionnez **Réglages IPv6**.
 "Menu LAN sans fil" [p.168](#)

11 Afin d'empêcher le SSID ou l'adresse IP de s'afficher sur l'écran de veille LAN et l'écran d'accueil, définissez le paramètre **Affichage SSID** ou le réglage **Affichage adr. IP** sur **Off**.

12 Si vous avez fini d'effectuer les réglages, sélectionnez **Installation terminée**. Suivez les instructions à l'écran pour enregistrer les paramètres et fermer le menu.

- 13** Appuyez sur le bouton [LAN] de la télécommande.
Les réglages du réseau câblé sont terminés lorsque vous voyez la bonne adresse IP sur l'écran de veille LAN.

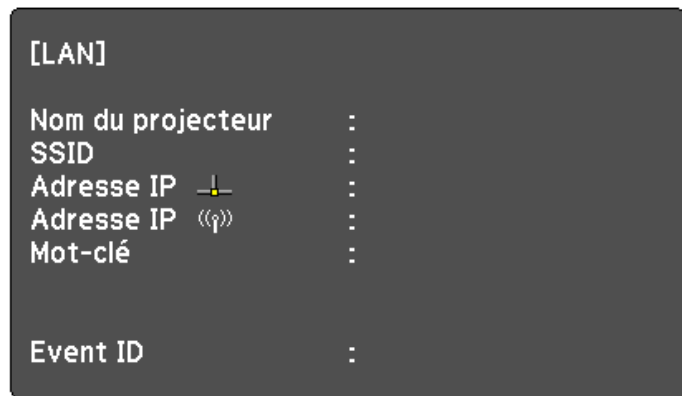

Lorsque vous avez terminé de régler les paramètres sans fil de votre projecteur, vous devez sélectionner le réseau sans fil sur votre ordinateur. Démarrez alors le logiciel réseau pour envoyer des images à votre projecteur à travers un réseau sans fil.

Sélectionner les paramètres de réseau sans fil dans Windows

Avant de vous connecter au projecteur, sélectionnez le bon réseau sans fil sur votre ordinateur.

- 1** Pour accéder à votre logiciel d'utilitaire sans fil, double-cliquez sur l'icône Réseau de la barre des tâches Windows.
- 2** Lors de la connexion en mode Avancé, sélectionnez le nom du réseau (SSID) auquel le projecteur se connecte.
- 3** Cliquez sur **Connexion**.

Sélectionner les paramètres de réseau sans fil dans OS X

Avant de vous connecter au projecteur, sélectionnez le bon réseau sans fil sur votre ordinateur.

- 1** Cliquez sur l'icône AirPort dans la barre de menu au sommet de l'écran.
- 2** Lors de la connexion en mode Avancé, vérifiez qu'AirPort est activé et sélectionnez le nom du réseau (SSID) auquel le projecteur se connecte.

Configurer la sécurité du réseau sans fil

Vous pouvez configurer la sécurité de votre projecteur pour l'utiliser sur un réseau sans fil. Configurez une des options de sécurité suivantes pour qu'elle coïncide avec le paramétrage utilisé sur votre réseau :

- Sécurité WPA2-PSK
- Sécurité WPA2-EAP*
- Sécurité WPA/WPA2-PSK*
- Sécurité WPA/WPA2-EAP*

* Uniquement disponible pour le mode de connexion Avancé.



Contactez votre administrateur réseau pour des instructions sur la saisie des bonnes informations.

- 1 Si vous souhaitez configurer la sécurité WPA2-EAP ou WPA/WPA2-EAP, assurez-vous que votre fichier de certificat numérique est compatible avec l'enregistrement du projecteur et est placé directement sur le périphérique de stockage USB.
 - ☛ "Client et certificats CA pris en charge" [p.143](#)
- 2 Appuyez sur le bouton [Menu] de la télécommande ou du panneau de commande.
- 3 Sélectionnez le menu **Réseau** et appuyez sur [Enter].
- 4 Sélectionnez le paramètre **Vers Configuration réseau** et appuyez sur [Enter].

- 5 Sélectionnez le menu **LAN sans fil** et appuyez sur [Enter].

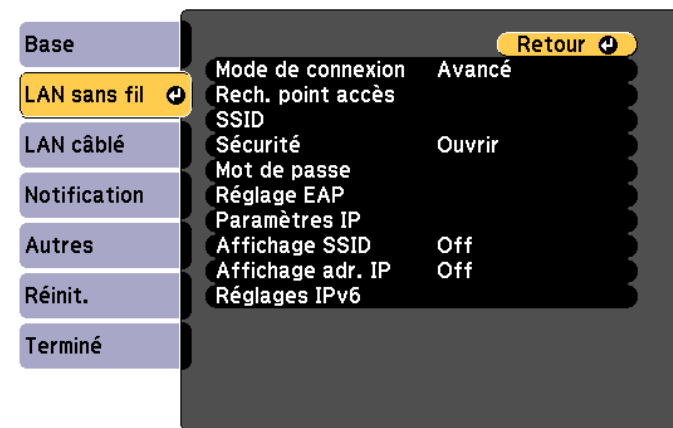

[Esc] / [↵]:Retour [↻]:Sélection

- 6 Sélectionnez le paramètre **Sécurité** et appuyez sur [Enter].

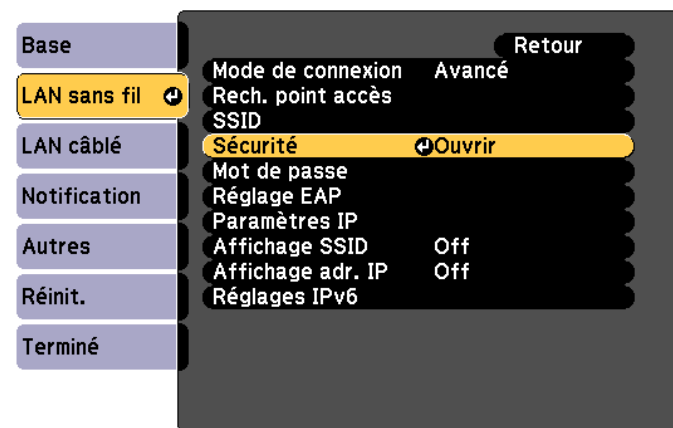

[Esc] :Retour [↻]:Sélection [↵]:Entrée

- 7 Sélectionnez les paramètres de sécurité pour qu'ils coïncident avec votre paramétrage réseau.

- WPA2-PSK, WPA/WPA2-PSK :

Sélectionnez **Installation terminée**. Suivez les instructions à l'écran pour enregistrer les paramètres et fermer le menu.

- WPA2-EAP, WPA/WPA2-EAP :

Sélectionnez **Réglage EAP** et appuyez sur [Enter].

8 Sélectionnez le protocole d'authentification pour le paramètre **Type EAP**.

9 Pour importer votre certificat, sélectionnez le type de certificat et appuyez sur [Enter].

- **Certificat client** pour le type **PEAP-TLS** ou **EAP-TLS**
- **Certificat CA** pour le type **PEAP**, **PEAP-TLS**, **EAP-TLS**, ou **EAP-FAST**



Vous pouvez également enregistrer les certificats numériques à partir de votre navigateur Web. Cependant, veillez à les enregistrer une seule fois, sinon ils pourraient ne pas s'installer correctement.

☛ "Régler un certificat avec un navigateur Web" [p.240](#)

10 Sélectionnez **Enregistrer** et appuyez sur [Enter].

11 Suivez les instructions à l'écran pour connecter un périphérique de stockage USB au port d'unité réseau sans fil du projecteur.

Si le module réseau sans fil est déjà installé dans le projecteur, enlevez-le.

☛ "Installation de l'unité réseau sans fil" [p.58](#)

12 Appuyez sur [Enter] pour afficher la liste des certificats.

13 Sélectionnez le certificat à importer en utilisant la liste affichée. Un message s'affiche pour vous demander de saisir le mot de passe pour le certificat.

14 Saisissez un mot de passe et appuyez sur [Enter]. Le certificat est importé est un message de confirmation s'affiche.

15 Sélectionnez vos paramètres EAP si nécessaire.

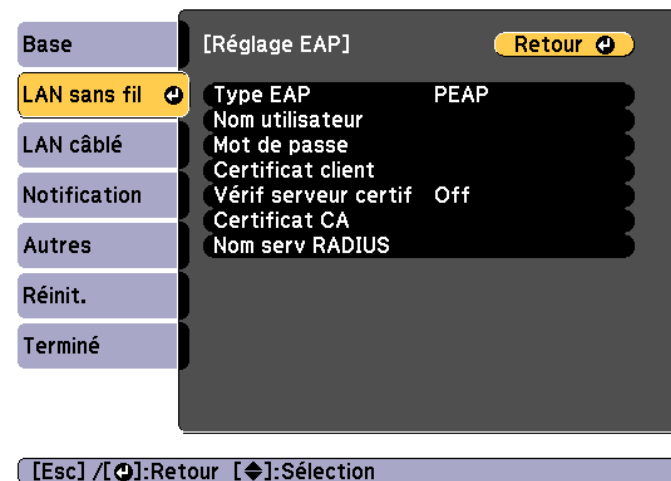

- **Nom d'utilisateur** : Saisissez le nom de l'utilisateur. Vous pouvez entrer 64 caractères alphanumériques à un octet. Lorsque vous saisissez plus de 32 caractères, utilisez votre navigateur Web pour entrer le texte. Lors de l'importation d'un certificat client, le nom du certificat délivré est automatiquement défini.

- **Mot de passe** : Saisissez le mot de passe utilisé pour l'authentification dans **PEAP**, **EAP-FAST** et **LEAP**. Vous pouvez entrer 64 caractères alphanumériques à un octet. Lorsque vous saisissez plus de 32 caractères, utilisez votre navigateur Web pour entrer le texte.

- **Vérif serveur certif** vous permet de choisir si vous souhaitez ou non vérifier le certificat du serveur lorsqu'un certificat CA a été défini.
- **Nom serv RADIUS** vous permet de saisir le nom du serveur à vérifier.

16 Si vous avez fini d'effectuer les réglages, sélectionnez **Installation terminée**. Suivez les instructions à l'écran pour enregistrer les paramètres et fermer le menu.

Client et certificats CA pris en charge

Vous pouvez enregistrer les types suivants de certificats numériques.

Certificat client (PEAP-TLS/EAP-TLS)

Élément	Explication
Format	PKCS#12
Extension	PFX, P12
Cryptage	RSA
Hachages	MD5/SHA-1/SHA-256/SHA-384/SHA-512
Longueur de clé	512/1024/2048/4096 bits
Mot de passe *	Vous devez configurer un mot de passe. Jusqu'à 32 caractères alphanumériques à un octet

Certificat CA (PEAP/PEAP-TLS/EAP-TLS/EAP-FAST)

Élément	Explication
Format	X509v3
Extension	DER/CER/PEM
Cryptage	RSA

Élément	Explication
Hachages	MD5/SHA-1/SHA-256/SHA-384/SHA-512
Longueur de clé	512/1024/2048/4096 bits
Encodage	BASE64/Binaire

* Vous pouvez définir un mot de passe avec jusqu'à 64 caractères alphanumériques. Lorsque vous saisissez plus de 32 caractères, utilisez votre navigateur Web pour entrer le texte.

☛ "Modification des paramètres à l'aide d'un navigateur Web (Epson Web Control)" [p.232](#)

Utiliser un code QR pour vous connecter à un appareil mobile

Après avoir sélectionné les paramètres de réseau sans fil pour votre projecteur, vous pouvez afficher un code QR sur l'écran et l'utiliser pour vous connecter à un appareil mobile avec l'application Epson iProjection (iOS/Android).



- Assurez-vous d'avoir installé la dernière version d'Epson iProjection sur votre appareil (Epson iProjection versions V1.3.0 et ultérieures prennent en charge cette fonction).
- Vous pouvez télécharger Epson iProjection gratuitement depuis l'App Store ou Google Play. Les éventuels frais de communication avec App Store ou Google Play sont à la charge du client.
- Lorsque vous utilisez Epson iProjection en Mode de connexion Rapide, nous vous conseillons de régler les paramètres de sécurité.

1 Appuyez sur le bouton [LAN] de la télécommande ou sélectionnez **Afficher le code QR** dans le menu **Réseau**.

Le code QR s'affiche sur l'écran projeté.



- Si vous ne voyez pas le code QR, réglez **Afficher infos LAN** sur **Texte et code QR** dans le menu Réseau du projecteur.
☛ Réseau - Vers Configuration réseau - Afficher infos LAN [p.167](#)
- Pour masquer le code QR, appuyez sur le bouton [Esc].
- Lorsque le code QR est masqué, appuyez sur le bouton [Enter] pour afficher le code.
- Vous pouvez également afficher le code QR en sélectionnant l'icône sur l'écran d'accueil.

2 Lancez Epson iProjection sur votre appareil mobile.

3 Lisez le code QR projeté avec Epson iProjection pour le connecter au projecteur.



Pour lire le code QR correctement, veillez à scanner l'écran de façon carrée et suffisamment proche pour que le code projeté corresponde au guide du lecteur de code QR de l'appareil mobile. Si vous êtes trop éloigné de l'écran, le code peut ne pas être lu.

Lorsqu'une connexion est établie, sélectionnez le menu **Contenu** dans , puis sélectionnez le fichier que vous souhaitez projeter.

Utilisation d'une clé USB pour se connecter à un ordinateur Windows

Vous pouvez configurer votre lecteur flash USB comme une clé USB pour connecter rapidement le projecteur à un ordinateur Windows compatible réseau sans fil. La clé USB vous permet de sélectionner automatiquement les paramètres de réseau sans fil d'un ordinateur et de projeter votre présentation sans fil.

- 1** Configurez la clé USB avec Epson iProjection (Windows). Consultez le "Guide de fonctionnement Epson iProjection (Windows/Mac)" pour plus d'instructions.
- 2** Assurez-vous que le module réseau sans fil est installé.
- 3** Allumez le projecteur.
- 4** Appuyez sur le bouton [LAN] de la télécommande. L'écran de veille du réseau s'affiche. Vérifiez qu'un SSID et une adresse IP s'affichent.
- 5** Retirez le module réseau sans fil du projecteur et insérez la clé USB dans le même port que celui utilisé pour le module réseau sans fil.
 "Installation de l'unité réseau sans fil" [p.58](#)
Un message vous informe que la mise à jour des informations du réseau est terminée.
- 6** Retirez la clé USB. Réinsérez le module réseau sans fil sur le projecteur.
- 7** Branchez la clé USB à un port USB de votre ordinateur.



Sous Windows Vista, si la fenêtre de lecture automatique s'affiche, sélectionnez **MPPLaunch.exe**, puis **Autoriser**.

- 8** Suivez les instructions à l'écran pour installer l'application nécessaire.



- Si un message du pare-feu Windows s'affiche, cliquez sur **Oui** pour désactiver le pare-feu.
- Vous devez disposer de l'autorité d'administrateur pour installer le logiciel.
- Si l'installation n'est pas lancée automatiquement, double-cliquez sur **MPPLaunch.exe** sur la clé USB.

Après quelques minutes, l'image de votre ordinateur s'affiche sur le projecteur. Si elle ne s'affiche pas, appuyez sur le bouton [LAN] sur la télécommande de votre projecteur ou redémarrez votre ordinateur.

- 9** Lancez votre présentation.

- 10** Lorsque vous avez terminé la projection sans fil, sélectionnez l'option **Retirer le périphérique en toute sécurité** dans la barre des tâches de Windows, puis retirez la clé USB de votre ordinateur.



Vous devez peut-être redémarrer votre ordinateur pour réactiver votre connexion réseau sans fil.

Vous pouvez utiliser le protocole HTTPS pour renforcer la sécurité entre le projecteur et le navigateur Web qui communique avec. Pour cela, créez un certificat de serveur, installez-le sur le projecteur, puis activez le paramètre **HTTP sécurisé** dans les menus du projecteur pour vérifier la fiabilité du navigateur Web.

☛ **Réseau - Vers Configuration réseau - Autres -HTTP sécurisé**
[p.174](#)

Même si vous n'installez pas de certificat de serveur, le projecteur crée automatiquement un certificat d'auto-signature et autorise la communication. Cependant, étant donné que ce certificat d'auto-signature ne peut pas vérifier la fiabilité à partir d'un navigateur Web, un avertissement sur la fiabilité du serveur s'affiche lorsque vous accédez au projecteur depuis un navigateur Web. Cet avertissement n'empêche pas la communication.

Importation d'un certificat de serveur Web avec les menus

Vous pouvez créer votre certificat de serveur Web et l'importer avec les menus du projecteur et une clé USB.



Vous pouvez également enregistrer les certificats numériques à partir de votre navigateur Web. Cependant, veillez à les enregistrer une seule fois, sinon ils pourraient ne pas s'installer correctement.

☛ "Régler un certificat avec un navigateur Web" [p.240](#)

- 1** Si vous souhaitez configurer la sécurité WPA2-EAP ou WPA/WPA2-EAP, assurez-vous que votre fichier de certificat numérique est compatible avec l'enregistrement du projecteur et est placé directement sur le périphérique de stockage USB.
☛ "Certificats de serveur Web pris en charge" [p.147](#)
- 2** Appuyez sur le bouton [Menu] de la télécommande ou du panneau de commande.
- 3** Sélectionnez le menu **Réseau** et appuyez sur [Enter].
- 4** Sélectionnez le paramètre **Vers Configuration réseau** et appuyez sur [Enter].

- 5** Sélectionnez le menu **Autres** et appuyez sur [Enter].

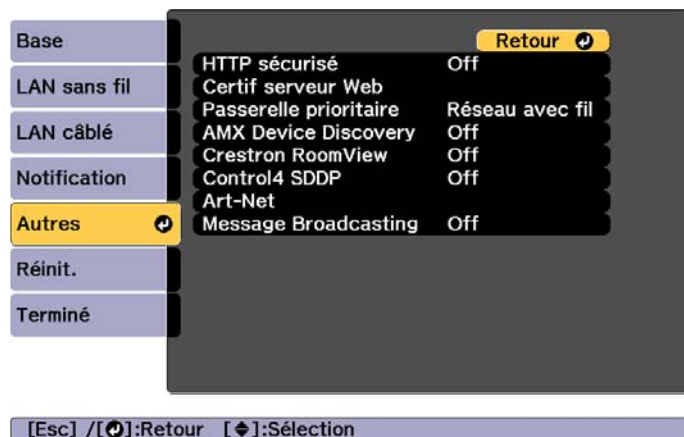

- 6** Sélectionnez **On** en tant que paramètre **HTTP sécurisé**.

- 7** Sélectionnez **Certif serveur Web** et appuyez sur [Enter].

- 8** Sélectionnez **Enregistrer** et appuyez sur [Enter].

- 9** Suivez les instructions à l'écran pour connecter un périphérique de stockage USB au port d'unité réseau sans fil du projecteur.

Si le module réseau sans fil est déjà installé dans le projecteur, enlevez-le.

☛ "Installation de l'unité réseau sans fil" [p.58](#)

- 10** Appuyez sur [Enter] pour afficher la liste des certificats.

- 11** Sélectionnez le certificat à importer en utilisant la liste affichée.

Un message s'affiche pour vous demander de saisir le mot de passe pour le certificat.

- 12** Saisissez un mot de passe et appuyez sur [Enter].

Le certificat est importé est un message de confirmation s'affiche.

Certificats de serveur Web pris en charge

Vous pouvez enregistrer les types suivants de certificats numériques.

Certificat de serveur Web (HTTP sécurisé)

Élément	Explication
Format	PKCS#12
Extension	PFX, P12
Cryptage	RSA
Hachages	MD5/SHA-1/SHA-256/SHA-384/SHA-512
Longueur de clé	512/1024/2048/4096 bits
Nom commun	Nom d'hôte réseau
Organisation	En option
Mot de passe *	Vous devez configurer un mot de passe. Jusqu'à 32 caractères alphanumériques à un octet

* Vous pouvez définir un mot de passe avec jusqu'à 64 caractères alphanumériques. Lorsque vous saisissez plus de 32 caractères, utilisez votre navigateur Web pour entrer le texte.

☛ "Régler un certificat avec un navigateur Web" [p.240](#)



Menu Configuration

Ce chapitre explique comment utiliser le menu Configuration et ses fonctions.

Cette section explique comment utiliser le menu Configuration.

Les étapes décrites sont basées sur l'utilisation de la télécommande. Vous pouvez toutefois exécuter des opérations identiques à l'aide du panneau de commande. Les boutons que vous pouvez utiliser et leurs fonctions sont indiqués sous le menu.

1 Affichez l'écran du menu Configuration.

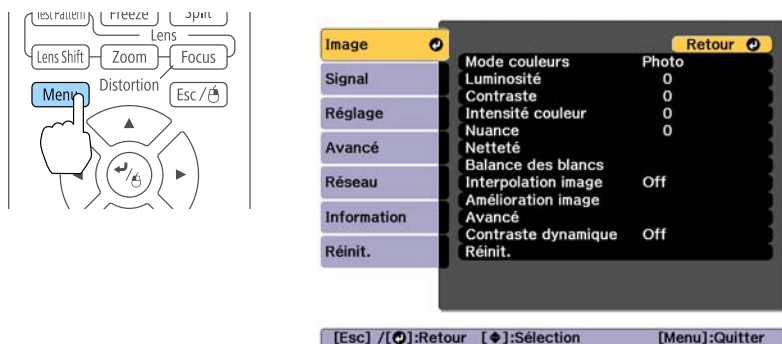

2 Sélectionnez un élément principal de menu.

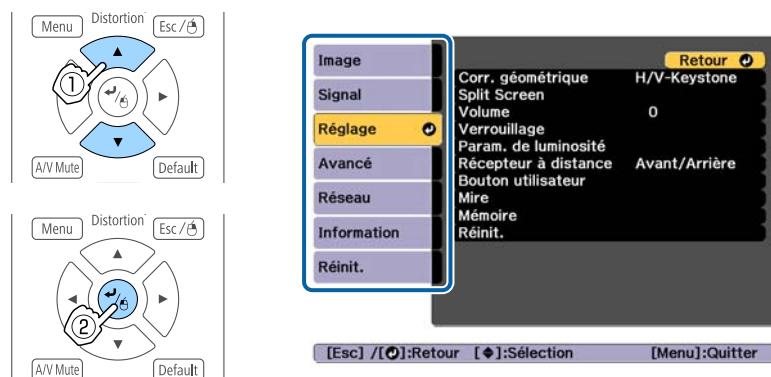

3 Sélectionnez un élément secondaire de menu.

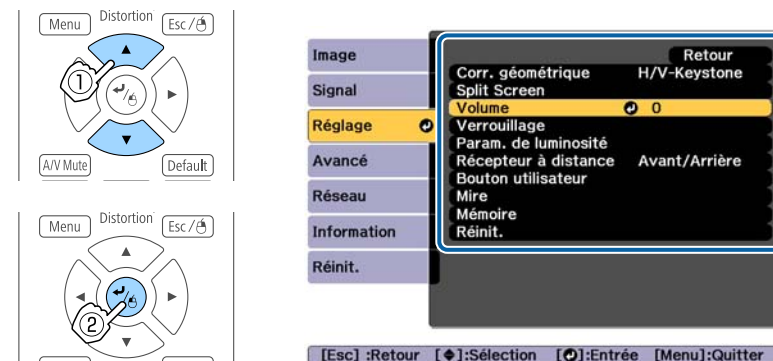

4 Modifiez les réglages.

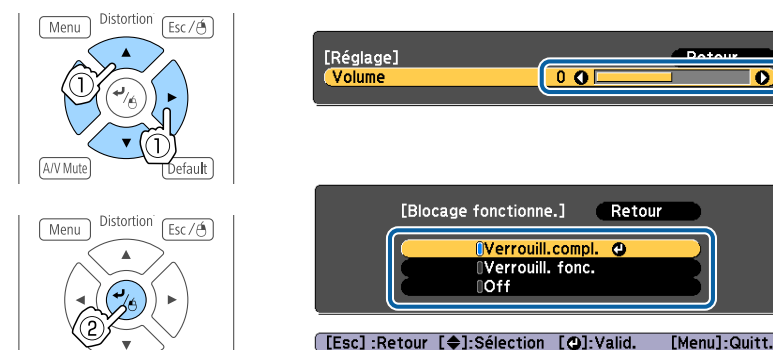



Lorsque « [Default] : Réinit. » s'affiche sur le guide sous le menu, appuyer sur la touche [Default] de la télécommande rétablit les paramètres réglés à leurs valeurs par défaut.

5 Appuyez sur le bouton [Menu] pour terminer le réglage.



Tableau du menu configuration

Les éléments que vous pouvez régler varient en fonction du modèle utilisé et du signal et de la source d'image en cours de projection.



Nom du menu principal	Nom du sous-menu	Valeur de l'élément ou du paramètre
Menu Image  p.153	Mode couleurs	Dynamique, Présentation, Naturel, Cinéma, BT.709, DICOM SIM, Projection multiple
	Luminosité	0 à 100
	Contraste	0 à 100
	Intensité couleur	0 à 100
	Nuance	0 à 100
	Netteté	Standard, Thin Line Enhancement, Optim lignes épaisses
	Balance des blancs	Temp. couleur, Correction V-M, Offset R, Offset G, Offset B, Gain R, Gain G, Gain B
	Interpolation image	Off, Bas, Normal et Haut
	Amélioration image	Emulation 4K, Modes prédéf. image, Réduction bruit, Réduction bruit MPEG, Super-resolution, Optim. des détails
Menu Signal  p.156	Avancé	Gamma, RGBCMY, Désentrelacement
	Contraste dynamique	Off, Normal et Haute vitesse
	Résolution	Automatique, Large, Normal et Manuel
	Aspect	Automatique, Normal, 4:3, 16:9, Complet, Zoom H, Zoom V, Native
	Alignement	-



Nom du menu principal	Nom du sous-menu	Valeur de l'élément ou du paramètre
	Sync.	0 à 31
	Position	-128 à 127
	Ajustement Auto	On, Off
	Overscan	Automatique, Off, 4% et 8%
	Obturation	Haut, Bas, Gauche, et Droite
	Avancé	Plage vidéo, Signal entrée, Traitement images, EDID, Tampon DDC
	Mise à l'échelle	Mise à l'échelle, Mode mise à échelle, Mise à échelle vert., Mise à échelle hor., Réglage découpe, Plage de la découpe
Menu Réglage  p.158	Corr. géométrique	Off, H/V-Keystone, Quick Corner, Surface courbe, Mur d'angle, Correction du point, Mémoire
	Split Screen	-
	Volume	0 à 20
	Verrouillage	Blocage fonctionne., Verrouillage obj.
	Param. de luminosité	Mode lumière, Niveau de luminosité, Mode constant, Restant estimé
	Récepteur à distance	Avant/Arrière, Avant, Arrière et Off
	Bouton utilisateur	Bouton utilisateur 1, Bouton utilisateur 2 et Bouton utilisateur 3

Nom du menu principal	Nom du sous-menu	Valeur de l'élément ou du paramètre
	Mire	Standard, Mire quadrillée, Mire quadrillée R, Mire quadrillée V, Mire quadrillée B, Barres de couleur V, Barres de couleur H, Échelle de gris, Barres grises V, Barres grises H, Damier 1, Damier 2, Blanc, Noir, Aspect du cadre
	Mémoire	Mémoire, Position objectif, Corr. géométrique
Menu Avancé  p.160	Écran d'accueil	Aff. auto écran acc., Fonction perso 1, Fonction perso 2
	Affichage	Position de menu, Position message, Message, Afficher le fond, Ecran démarrage, Confirmation attente, Notif nettoyage filtre, Réglages Écran, Align. des panneaux, Uniformité, Rotation OSD
	Logo d'utilisateur	-
	Projection	Avant, Avant/Plafond, Arrière et Arrière/Plafond
	Fonctionnement	Aliment. Directe, Mode veille, Temps Mode veille, Mode haute alt., Rech. source auto, Activation auto, Param. sourdine A/V, Avancé, Date & heure, Calibrage objectif
	Réglages A/V	Sortie A/V, Sortie du moniteur et Réglages audio
	Mode attente	Comm. activée et Comm. désactivée
	HDBaseT	Commande Communication, Extron XTP

Nom du menu principal	Nom du sous-menu	Valeur de l'élément ou du paramètre	
	Calibrage des couleurs	Démarrer réglage auto, Annuler, Rétablir, Uniformité	
	Projection multiple	ID projecteur, Groupage, Mosaïque, Corr. géométrique, Superposition bords, Niveau Noir, Mise à l'échelle, Corres. écran	
	Réglage programme	-	
	Langue	27 langues	
Menu Information  p.176	Infos projecteur	Tps total fonction., Heures fonction., Sources, Signal entrée, Résolution, Taux rafraîchi., Info sync, Etat, Numéro de série, Type d'objectif, Event ID, Niv. signal HDBaseT	
	Infos lumière	Heures lumière, Restant estimé	
	Version	Main, Video2	
	Infos État	Status Information, Source, Signal Information, Network Wired, Network Wireless, Maintenance, Version	
	Infos avert tension	-	
	Info avert temp	-	
	Menu Réinit.  p.177	Réin. ttes mémoires	-
		Calibrage lumière	Exécuter maintenant, Exéc périodiquement, Réglage programme, Dernière exécution
Tout réinitialiser		-	
Tout réinit (Valeur défaut)		Tout réinit (Valeur défaut), Mot de passe	

Menu Réseau

Nom du menu principal	Nom du sous-menu	Valeur de l'élément ou du paramètre
Menu Base  p.167	Nom du projecteur	-
	Mot passe PJLink	-
	Mot de passe Remote	-
	MotPss ContrôleWeb	-
	Mt de passe modérat.	-
	Mot-clé projecteur	On, Off
	Afficher mot-clé	On, Off
	Afficher infos LAN	Texte et code QR, Texte
Menu LAN sans fil  p.168	Mode de connexion	Rapide, Avancé
	Rech. point accès	-
	SSID	-
	Sécurité	Ouvrir, WPA2-PSK, WPA/WPA2-PSK, WPA2-EAP, WPA/WPA2-EAP
	Mot de passe	-
	Réglage EAP	EAP Type, User name, Password, Client Certificate, Verify Server Cert., CA certificate, RADIUS Serv.Name
	Canal	1ch, 6ch et 11ch
	Paramètres IP	DHCP, IP Address, Subnet Mask, Gateway Address
	Affichage SSID	On, Off
	Affichage adr. IP	On, Off

Nom du menu principal	Nom du sous-menu	Valeur de l'élément ou du paramètre
	Réglages IPv6	IPv6, Configuration auto, Util. adresse temporaire
Menu Réseau avec fil  p.172	Paramètres IP	DHCP, IP Address, Subnet Mask, Gateway Address
	Affichage adr. IP	On, Off
	Réglages IPv6	IPv6, Configuration auto, Util. adresse temporaire
Menu Notification  p.174	Notif. courrier	On, Off
	Serveur SMTP	-
	Numéro de port	-
	De	-
	Réglage d'adresse 1, Réglage adresse 2, Réglage adresse 3	Adresse électronique, Pas de signal, Erreur système, Erreur laser, Erreur haute temp., Erreur filtre à air, Avertissement laser, Avert. haute temp., Avertiss. filtre air, Notif nettoiy filtre, Fin mode constant
	SNMP	On, Off
	Trap IP Address 1, Trap IP Address 2	-
	Community Name	-
	Notification PJLink	On, Off
	Adresse IP notifiée	-
Menu Autres  p.174	HTTP sécurisé	On, Off
	Certif serveur Web	-

Nom du menu principal	Nom du sous-menu	Valeur de l'élément ou du paramètre
	Passerelle prioritaire	Réseau avec fil et Réseau sans fil
	AMX Device Discovery	On, Off
	Crestron RoomView	On, Off
	Control4 SDDP	On, Off
	Art-Net	Art-Net, Net, Sub-Net, Universe, Démarrer le canal
	Message Broadcasting	On, Off

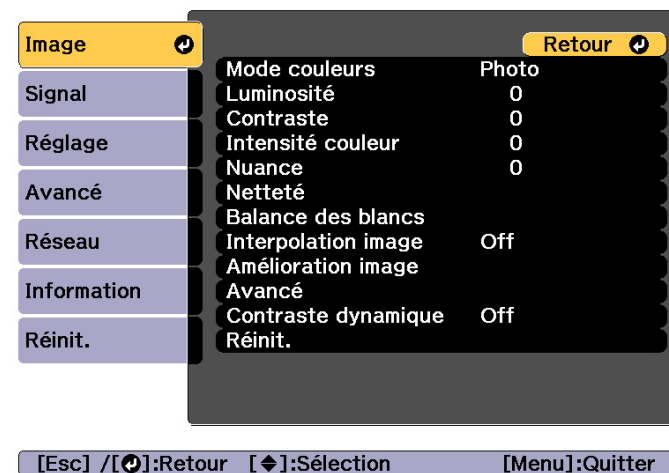

Menu Image

Les éléments que vous pouvez régler varient en fonction du signal et de la source d'image en cours de projection. Les détails des réglages sont mémorisés pour chaque mode couleurs.

☛ "Détection automatique des signaux d'entrée et modification de l'image projetée (Recherche de source)" [p.65](#)

Sous-menu	Fonction
Mode couleurs	Permet de sélectionner la qualité d'image optimale pour votre environnement. ☛ "Sélection de la qualité de projection (sélection du Mode couleurs)" p.81
Luminosité	Permet de régler la luminosité de l'image.
Contraste	Permet de régler la différence entre les zones claires et les zones sombres des images.
Intensité couleur	Permet de régler l'intensité des couleurs des images.
Nuance	Permet d'ajuster la teinte de l'image.
Netteté	Standard : permet d'ajuster la netteté de l'image. Optim lignes fines : si ce paramètre est réglé sur une valeur positive, les détails seront optimisés, comme les cheveux ou les motifs d'un tissu. Optim lignes épaisses : si ce paramètre est réglé sur une valeur positive, le contour, l'arrière-plan et les autres parties principales des objets de l'image seront optimisés pour une meilleure visibilité.

Sous-menu	Fonction
Balance des blancs	<p>Permet d'ajuster la teinte globale des images.</p> <p>Temp. couleur : Vous pouvez régler la teinte globale de l'image entre 14 niveaux de 3200K à 10 000K. L'image prend une teinte bleue lorsqu'une valeur élevée est sélectionnée et une teinte rouge si la valeur est basse. Lorsque Mode couleurs est réglé sur Dynamique, le réglage Temp. couleur défini peut différer du réglage Temp. couleur réel de la source lumineuse du projecteur. Utilisez ce menu comme référence.</p> <p>Correction V-M : La teinte de couleur est rouge si vous définissez une valeur négative, et verte pour une valeur positive.</p> <p>Décalage R/V/B, Gain R/G/B : Vous pouvez ajuster le décalage et le gain de chaque couleur R (rouge), V (vert) et B (bleu) individuellement.</p>
Interpolation image *1, 2, 3, 4, 5	<p>Vous pouvez lire sans à-coups des images mettant en scène des mouvements rapides en produisant des images intermédiaires entre les images d'origine.</p>

Sous-menu	Fonction
Amélioration image	<p>Permet d'ajuster la résolution de l'image.</p> <p> "Réglage de la résolution d'image (Amélioration image)" p.93</p> <p>Emulation 4K*6 : (EB-L1755U/EB-L1750U/EB-L1505UH/EB-L1500UH/EB-L1495U/EB-L1490U uniquement) Vous pouvez projeter au double de la résolution.</p> <p>Modes prédéf. image : Sélectionnez le paramètre optimal selon l'image projetée à partir de cinq préréglages préparés à l'avance.</p> <p>Réduction bruit*2, 4, 7 : Permet de lisser les irrégularités au niveau des images progressives.</p> <p>Réduction bruit MPEG*2, 7 : Vous pouvez réduire le bruit noir et de points qui survient lors de la projection des films MPEG.</p> <p>Super-resolution*7 : Pour afficher une image précise, vous pouvez réduire le flou apparaissant au bord lorsque la résolution du signal d'image est mise à l'échelle et projetée.</p> <p>Optim. des détails*7 : Vous pouvez améliorer le contraste d'une image des détails d'une image.</p> <p>Réinit.*7 : Rétablissez l'ensemble prédéfini aux valeurs par défaut.</p>

Sous-menu	Fonction
Avancé	<p>Vous pouvez apporter des ajustements en choisissant les éléments suivants.</p> <p>Gamma : Vous pouvez ajuster la coloration en sélectionnant l'une des valeurs de correction du gamma, en vous reportant au graphe projeté.</p> <p>RGBCMY : vous pouvez ajuster la teinte, la saturation et la luminosité de chaque couleur séparément (R = rouge, V = vert, B = bleu, C = cyan, M = magenta et J = jaune).</p> <p>Désentrelacement*4 : (Uniquement lorsque le signal d'entrée est 480i, 576i ou 1080i) Vous pouvez convertir les signaux d'entrée en signaux progressifs. (conversion IP)</p> <p>Off est idéal pour les images avec une grande quantité de mouvement, Vidéo pour les images vidéo générales, et Film/Auto pour les films, graphiques d'ordinateur et animations.</p>
Contraste dynamique *8	<p>Réglez sur Normal ou Haute vitesse pour régler l'iris afin d'obtenir la luminosité optimale des images projetées. Sélectionnez Haute vitesse pour des corrections iris plus rapides pour correspondre au rythme de la scène.</p>

Sous-menu	Fonction
Réinit.	<p>Rétablit les valeurs par défaut du menu Image. Consultez la section suivante pour rétablir les valeurs par défaut de tous les éléments de menu.</p> <p>☞ "Menu Réinit." p.177</p>

- *1 Cette option ne peut pas être définie lorsque E-Zoom est utilisé.
- *2 Vous ne pouvez pas régler cela lors de l'entrée de signaux dont la résolution est supérieure à WUXGA ou que Emulation 4K est activé.
- *3 Vous ne pouvez pas régler cela lorsque **Superposition bords** est défini sur **On**, que **Mise à l'échelle** est activé ou que **Traitement images** est défini sur **Rapide 1**.
- *4 Cet élément ne peut être défini lorsque l'option **Traitement images** est réglée sur **Rapide 2**.
- *5 Vous ne pouvez pas régler cela lorsque **Aspect** est réglé sur **Zoom V**.
- *6 Vous ne pouvez pas régler cela lorsque **Aspect** est réglé sur **Native**.
- *7 Vous ne pouvez pas régler cela lorsque **Modes prédéf. image** est réglé sur **Off**.
- *8 Cette option ne peut être définie que si **Mode couleurs** est réglé sur **Dynamique** ou **Cinéma**.

Menu Signal

Les éléments que vous pouvez régler varient en fonction du signal et de la source d'image en cours de projection. Les détails des réglages sont mémorisés pour chaque signal d'image.

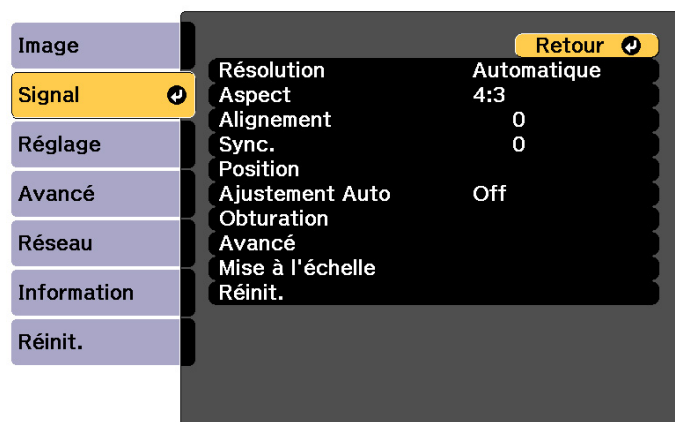

[Esc] / [⏪]:Retour [⏩]:Sélection [Menu]:Quitter

Sous-menu	Fonction
Résolution	(Disponible uniquement lorsqu'un signal d'origine RVB est reçu en entrée.) Réglez sur Automatique pour régler automatiquement la résolution du signal d'entrée. Si les images ne sont pas projetées correctement avec le réglage Automatique , lorsqu'une partie de l'image est manquante par exemple, utilisez le réglage Large pour les grands écrans et le réglage Normal pour les écrans 4:3 ou 5:4 en fonction de l'ordinateur connecté. Le réglage Manuel vous permet de définir la résolution. Ce réglage est idéal lorsque l'ordinateur connecté est fixe.
Aspect	Permet de définir le <u>Rapport L/H</u> des images projetées. ☛ "Modification du rapport L/H de l'image projetée" p.86

Sous-menu	Fonction
Alignement	(Disponible uniquement lorsqu'un signal d'origine RVB est reçu en entrée.) Permet d'ajuster les images provenant d'un ordinateur si elles comportent des bandes verticales.
Sync.	(Disponible uniquement lorsqu'un signal d'origine RVB est reçu en entrée.) Permet d'ajuster les images provenant d'un ordinateur si elles scintillent, sont floues ou comportent des interférences.
Position	Si une partie de l'image est manquante, cette fonction permet de déplacer la position d'affichage vers le haut, le bas, la gauche ou la droite, de manière à projeter l'image entière.
Ajustement Auto	(Disponible uniquement lorsqu'un signal d'origine RVB est reçu en entrée.) Réglez sur On pour obtenir automatiquement le meilleur réglage de Alignement, Sync. et Position en cas de changement du signal d'entrée.
Overscan	Change le rapport L/H de l'image de sortie (la portée de l'image projetée). Vous pouvez régler la plage de rognage sur 4% ou 8% . Si vous sélectionnez Automatique , le réglage est automatiquement effectué en fonction du signal d'entrée.
Obturation	Vous pouvez masquer les images dans la zone définie. Ajustez la zone à l'aide des boutons [◀][▶]. Vous pouvez régler en utilisant une combinaison de Haut , Bas , Gauche et Droite .

Sous-menu	Fonction
Avancé	<p>Vous pouvez effectuer les réglages en choisissant les éléments suivants.</p> <p>Plage vidéo : Sélectionnez la plage vidéo pour le signal d'entrée du port HDMI, DVI-D, HDBaseT ou SDI. Sélectionnez Étendu si vous rencontrez des problèmes de niveaux de noir mal alignés ou de zones d'extrême luminosité au niveau de l'image.</p> <p>Signal entrée : Sélectionnez un signal d'entrée sur le port Computer ou BNC. Si vous choisissez Automatique, le signal d'entrée est réglé automatiquement en fonction de l'équipement connecté. Si les couleurs ne s'affichent pas correctement en mode Automatique, sélectionnez le signal approprié en fonction de l'équipement connecté.</p> <p>Traitement images : modifie les réglages du traitement d'images.</p> <ul style="list-style-type: none"> • Fine : Lorsque Interpolation image est réglé sur On, l'Interpolation image est activée. • Rapide 1 : Les images s'affichent plus rapidement sans perte de qualité d'image. • Rapide 2 : Les images s'affichent plus rapidement qu'avec Rapide 1. <p>EDID : (S'affiche lorsque la source de courant est HDMI, HDBaseT ou DVI-D) Débranchez le câble de l'image actuellement projetée du projecteur, puis effectuez les réglages. Modifiez l'EDID de la source actuelle lorsque vous projetez plusieurs images avec différentes résolutions pour que l'image s'affiche correctement. Après avoir modifié l'EDID, redémarrez le projecteur.</p> <p>Les paramètres pour les projecteurs WUXGA sont 3840x2160/30 Hz, 1920x1200/60 Hz (par défaut), 1920x1080/60 Hz, 1600x1200/60 Hz et 1400x1050/60Hz.</p> <p>Les paramètres pour les projecteurs SXGA+ sont 1920x1200/60Hz, 1920x1080/60Hz, 1600x1200/60Hz, 1400x1050/60Hz (par défaut) et 1024x768/60Hz.</p> <p>Tampon DDC : (S'affiche lorsque la source actuelle est HDMI ou DVI-D) Affecter cette fonction sur On peut parfois améliorer les images qui ne s'affichent pas correctement à partir des appareils connectés avec un câble HDMI ou DVI.</p>

Sous-menu	Fonction
Mise à l'échelle	<p>Lors de l'utilisation de plusieurs projecteurs pour projeter une image, ajustez la plage de l'image affichée par chaque projecteur.</p> <p>☛ "Afficher une image mise à l'échelle" p.111</p>
Réinit.	<p>Rétablit les valeurs par défaut de toutes les fonctions du menu Signal, à l'exception de Signal entrée et de EDID.</p> <p>Consultez la section suivante pour rétablir les valeurs par défaut de tous les éléments de menu.</p> <p>☛ "Menu Réinit." p.177</p>

Menu Réglage



[Esc] / [↵]:Retour [↵]:Sélection [Menu]:Quitter

Sous-menu	Fonction
Corr. géométrique	<p>Permet de corriger la distorsion.</p> <p>☛ "Correction de la distorsion de l'image projetée" p.68</p> <ul style="list-style-type: none"> • Off : Annule temporairement la correction géométrique. • H/V-Keystone : Réglez V-Keystone, Balance V, H-Keystone et Balance H pour corriger la distorsion trapézoïdale verticale et horizontale. • Quick Corner: Sélectionnez et corrigez les quatre coins de l'image projetée. • Surface courbe : Permet de corriger la distorsion qui survient lors de la projection sur une surface courbe. • Mur d'angle : Permet de corriger la distorsion qui survient lors de la projection à angle droit. • Correction du point : Divise l'image projetée sur la grille et corrige la distorsion en déplaçant le point d'intersection sélectionné d'un côté à l'autre et de haut en bas. • Mémoire : Vous pouvez enregistrer la valeur de réglage de la correction géométrique et la charger si nécessaire. ☛ "Fonction mémoire" p.121
Split Screen	<p>Il est possible de diviser l'écran en deux.</p> <p>☛ "Projection simultanée de deux images (Split Screen)" p.113</p>
Volume	<p>Permet de régler le volume. Les valeurs de réglage sont mémorisées pour chaque source.</p>

Sous-menu	Fonction
Verrouillage	<p>Blocage fonctionne. : lorsque cette fonction est activée, elle limite l'utilisation du panneau de commande du projecteur.</p> <p>☛ "Blocage fonctionne." p.129</p> <p>Verrouillage obj. : Lorsque vous réglez ce paramètre sur On, les boutons [Lens Shift], [Zoom] et [Focus] de la télécommande sont désactivés.</p> <p>☛ "Verrouillage obj." p.130</p>
Param. de luminosité	<p>Mode lumière : Réglez la luminosité de la source de lumière.</p> <ul style="list-style-type: none"> • Normal : Sélectionnez cela si vous ne souhaitez pas réduire la luminosité. Cela permet d'obtenir un temps de fonctionnement de la source lumineuse d'environ 20 000 heures. • Calme : Sélectionnez cela si le bruit du ventilateur vous dérange. Cela définit la luminosité sur 70 %. Cela permet d'obtenir un temps de fonctionnement de la source lumineuse d'environ 20 000 heures. • Étendu : Sélectionnez cette option pour prolonger la durée de vie de la source de lumière. Cela définit la luminosité sur 70 % Cela permet d'obtenir un temps de fonctionnement de la source lumineuse d'environ 30 000 heures. • Personnalisé : Sélectionnez cette option pour définir le niveau de luminosité dans une plage de 30 à 100 %. <p>Niveau de luminosité : (Uniquement disponible lorsque Mode lumière est réglé sur Personnalisé) Définit la luminosité de la source lumineuse.</p> <p>Mode constant : (Uniquement disponible lorsque Mode lumière est réglé sur Personnalisé) Si elle est réglée sur On, la luminosité de la source lumineuse dans Niveau de luminosité est maintenue telle quelle. Lorsque Mode constant est réglé sur On, vous ne pouvez pas modifier les paramètres de Mode lumière et Niveau de luminosité.</p> <p>☛ "Réglage de la luminosité" p.82</p> <p>Restant estimé : Lorsque Mode constant est réglé sur On, cela indique la durée pendant laquelle le mode constant peut être maintenu.</p> <p>☛ "Guide pour Restant estimé" p.83</p>

Sous-menu	Fonction
Récepteur à distance	<p>Cette fonction limite la réception du signal de commande provenant de la télécommande.</p> <p>S'il est réglé sur Off, vous ne pouvez effectuer aucune opération à partir de la télécommande. Si vous souhaitez effectuer des opérations à partir de la télécommande, maintenez le bouton [Menu] de la télécommande enfoncé pendant au moins 15 secondes pour rétablir la valeur par défaut.</p>
Bouton utilisateur	<p>Pour sélectionner les éléments du menu Configuration que vous souhaitez attribuer aux boutons [User1], [User2], et [User3] de la télécommande. Il est possible d'attribuer les éléments suivants : Mode lumière, Projection multiple, Résolution, Traitement images, Affichage sur écran, Afficher le code QR, Amélioration image, Interpolation image, Corres. écran, Calibrage des couleurs</p>
Mire	<p>Vous pouvez afficher une mire afin de régler la projection sans connecter un autre équipement lors de la configuration du projecteur.</p> <p>☛ "Affichage d'une mire" p.34</p>
Mémoire	<p>Permet de procéder à des opérations et à définir les réglages de la fonction de mémoire.</p> <p>☛ "Fonction mémoire" p.121</p>
Réinit.	<p>Vous pouvez rétablir toutes les valeurs par défaut des réglages du menu Réglage, à l'exception des réglages Bouton utilisateur et Mémoire.</p> <p>Consultez la section suivante pour rétablir les valeurs par défaut de tous les éléments de menu.</p> <p>☛ "Menu Réinit." p.177</p>

Menu Avancé

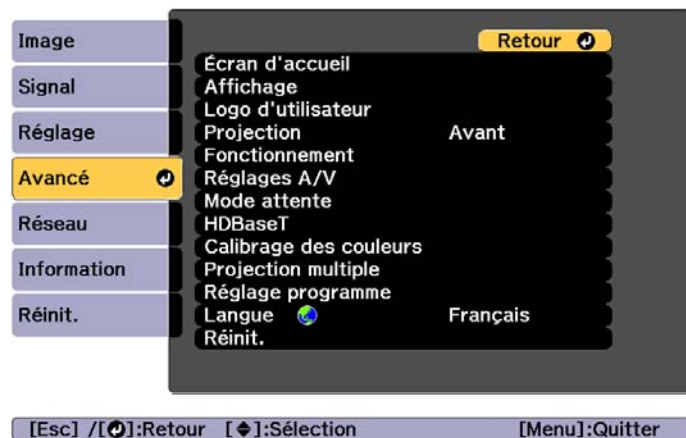

Sous-menu	Fonction
Écran d'accueil	<p>Aff. auto écran acc. : Lorsque vous réglez cette option sur On, l'écran d'accueil s'affiche lorsque le projecteur est allumé. L'écran d'accueil n'est pas affiché lorsque la source sélectionnée dispose d'un signal d'image lorsque le projecteur s'allume.</p> <p>Fonction perso 1, Fonction perso 2 : Sélectionnez les fonctions devant être affectées à l'écran d'accueil à partir des cinq fonctions suivantes. Réglages réseau, Information, Amélioration image, Interpolation image, Split Screen</p>



Sous-menu	Fonction
Affichage	<p>Permet d'effectuer des réglages relatifs à l'affichage du projecteur.</p> <p>Position de menu : sélectionnez la position à laquelle le menu est affiché sur l'écran projeté.</p> <p>Position message : sélectionnez la position à laquelle le message est affiché sur l'écran projeté.</p> <p>Message : réglés sur Off, les éléments suivants ne s'affichent pas.</p> <p>Le nom des éléments lorsque l'option Source, Mode couleurs ou Aspect est modifié, les messages en l'absence de signal et les avertissements tels que Avert. haute temp.</p> <p>Afficher le fond* : si aucun signal vidéo n'est disponible, vous pouvez définir l'état de l'écran Noir, Bleu ou Logo lorsqu'aucun signal d'image n'est disponible.</p> <p>Ecran démarrage* : sélectionnez On pour afficher le Logo d'utilisateur lorsque vous allumez le projecteur.</p> <p>Confirmation attente: (N'est pas disponible lorsque vous réglez Type de télécommande sur Simple.) Si Off est sélectionné, vous pouvez mettre le projecteur hors tension en appuyant simplement sur le bouton [⏪].</p> <p>Notif nettoy filtre : vous pouvez activer ou désactiver (On/Off) la notification du filtre à air. Quand cette fonction est sur On et qu'un bouchon est détecté dans le filtre à air, un message s'affiche à l'écran.</p> <p>Réglages Écran : (ce réglage n'est pas disponible lors de la projection d'images depuis un ordinateur via un réseau.) Définissez le rapport d'aspect et la position de l'écran projeté en fonction de l'écran utilisé.</p> <p>☛ "Réglages de l'écran" p.32</p> <p>Align. des panneaux : permet de corriger les couleurs mal alignées (rouge et bleu) au niveau de l'écran.</p> <p>☛ "Align. des panneaux" p.227</p> <p>Uniformité : permet de régler la balance des couleurs pour l'ensemble de l'écran.</p> <p>☛ "Uniformité" p.229</p>



Sous-menu	Fonction
	Rotation OSD : Fait pivoter la direction du menu à 90° degrés.
Logo d'utilisateur *	Permet de modifier le logo d'utilisateur qui est affiché par les fonctions Afficher le fond, Pause A/V, etc.  "Enregistrement d'un logo d'utilisateur" p.119
Projection	Sélectionnez l'une des méthodes de projection suivantes en fonction de l'installation du projecteur. Avant, Avant/Plafond, Arrière et Arrière/Plafond Vous pouvez modifier le réglage comme suit, en maintenant le bouton [A/V Mute] pendant environ cinq secondes. Avant ↔ Avant/Plafond Arrière ↔ Arrière/Plafond



Sous-menu	Fonction
Fonctionnement	<p>Aliment. Directe : sélectionnez On de manière à ce que le projecteur s'allume dès qu'il est branché. Lorsque le cordon d'alimentation est branché, notez que le projecteur s'allume automatiquement dans une situation telle que la fin d'une panne de courant.</p> <p>Mode veille : lorsqu'elle est réglée sur On, cette fonction permet d'arrêter automatiquement la projection si aucun signal d'image n'est reçu et si aucune activité n'est effectuée.</p> <p>Temps Mode veille : lorsque le Mode veille est réglé sur On, vous pouvez définir le délai à l'issue duquel le projecteur s'éteint automatiquement, selon une plage de 1 à 30 minutes.</p> <p>Mode haute alt. : sélectionnez On si vous utilisez le projecteur à une altitude supérieure à 1500 m.</p> <p>Rech. source auto : Réglez cette option sur On pour détecter automatiquement un signal d'image d'une autre source et projeter l'image lorsqu'aucun signal d'image n'est reçu sur la source d'entrée actuelle.</p> <p>Activation auto : Si vous réglez cette option sur Ordinateur ou BNC, le projecteur s'allume lorsque les signaux sont reçus du port d'entrée Computer ou BNC, même si le projecteur est en mode d'attente.</p> <p>Param. sourdine A/V : Effectuez les réglages pour le mode Pause A/V.</p> <ul style="list-style-type: none"> • Fondu entrant : Spécifiez la durée en secondes du fondu entrant lors de l'affichage d'une image. • Fondu sortant : Spécifiez la durée en secondes du fondu sortant lorsque vous masquez une image. • Minuterie pause A/V : Lorsque vous réglez cette option sur On et que l'appareil est inutilisé pendant environ 2 heures après l'activation de la Pause A/V, le projecteur s'éteindra automatiquement. • Relâcher Pause A/V : Lorsque l'option Pause A/V est sélectionnée, vous ne pouvez désactiver la pause A/V









Sous-menu	Fonction
	<p>qu'en appuyant sur le bouton [A/V Mute] (ou en envoyant une commande de désactivation).</p> <p>Si l'option N'importe lequel est sélectionnée, la pause A/V est désactivée lorsqu'une opération quelconque est effectuée sur le projecteur.</p> <p> "Arrêt momentané de l'image et du son (Pause A/V)" p.116</p> <p>Avancé : les éléments suivants peuvent être définis.</p> <ul style="list-style-type: none"> • Terminaison sync BNC : permet de définir la terminaison du signal provenant du port BNC. En règle générale, ce paramètre doit être réglé sur Off. Sélectionnez On si une terminaison analogique (75 Ω) est nécessaire, comme pour les pupitres de mélange vidéo. • Type de télécommande : vous pouvez sélectionner Normal ou Simple selon le type de télécommande. Sélectionnez Normal pour utiliser la télécommande fournie avec le projecteur. Quand vous sélectionnez Simple, vous pouvez utiliser la télécommande fournie avec les autres projecteurs Epson pour contrôler ce projecteur. Cela peut s'avérer utile si vous souhaitez utiliser une télécommande à laquelle vous êtes habitué pour contrôler le projecteur. Toutefois, vous ne pouvez pas utiliser la télécommande fournie avec ce projecteur lorsque le réglage est défini sur Simple. Assurez-vous que le paramètre est correct car, si le projecteur est monté au plafond ou à un endroit difficilement accessible, il peut être difficile de rétablir la valeur Normal. De plus, vous ne pouvez pas utiliser les fonctions qui n'appartiennent pas à ce projecteur ou à la télécommande employée. • Bip : si l'option On est sélectionnée, l'avertisseur sonore de confirmation émet un signal pour vous indiquer

Sous-menu	Fonction
	<p>lorsque l'appareil est mis sous tension ou hors tension ou que le cycle de refroidissement est terminé.</p> <ul style="list-style-type: none"> • Indicateurs : Si réglé sur Off, les indicateurs du projecteur sont tous éteints, sauf pour indiquer une anomalie ou un avertissement. • Destin enreg journal : définissez l'emplacement de sauvegarde des journaux de fonctionnement du projecteur. Sélectionnez USB et mémoire interne pour enregistrer les journaux sur une clé USB connectée au port USB-A du projecteur. Les journaux sont enregistrés sous la forme de fichiers texte (.log) sur la clé USB. • Instant. désactivé : si réglé sur Activé, le projecteur bascule en mode d'attente 3 secondes environ après la mise hors tension. N'allumez pas le projecteur immédiatement après l'avoir éteint, la commande de communication peut être coupée. Pour stabiliser les commandes de communication, réglez sur Désactivé. Si réglé sur Désactivé, le projecteur entre en mode d'attente après environ 75 secondes après la mise hors tension. • Touche invers. sens : sélectionnez On lorsque le projecteur est installé au plafond. • Surveil. tension CA : Lorsque vous réglez cela sur On, et que le projecteur est éteint par une méthode quelconque (y compris l'arrêt direct) à l'exception du bouton d'alimentation, une boîte de dialogue d'avertissement de tension CA s'affiche lors du prochain allumage du projecteur. Réglez cela sur Off si vous utilisez l'arrêt direct régulièrement. • Type d'objectif : Lorsque vous utilisez l'objectif suivant, sélectionnez le numéro de modèle de l'objectif.

Sous-menu	Fonction
	ELPLS04, ELPLU02, ELPLR04, ELPLW04, ELPLM06, ELPLM07, ELPLL07 Date & heure : définissez l'heure système du projecteur.  "Réglage de l'heure" p.47 Calibrage objectif : Acquiert les informations de l'objectif installé sur le projecteur.
Réglages A/V	Sortie A/V : Réglez cette option sur Toujours valide pour émettre de l'audio et des images vers des appareils externes même lorsque le projecteur est en mode attente. Sortie du moniteur : sélectionnez la sortie d'image vers un moniteur externe lorsque le mode de veille du projecteur est activé. Si l'option Automatique est sélectionné, les signaux RVB analogiques du port Computer ou BNC sont émis selon la source sélectionnée lorsque le projecteur était éteint. Réglages audio : Procédez aux réglages audio suivants. <ul style="list-style-type: none"> • Sortie audio : Sélectionnez les sons à émettre lors de la projection des images du port Computer, BNC ou DVI-D. Si réglé sur Automatique, l'audio est généré à partir du port d'entrée audio correspondant à chaque port d'entrée d'image.  "Connexion des équipements" p.51 • Sortie audio HDMI : sélectionnez la source audio lors de la projection d'images du port HDMI. Si vous sélectionnez HDMI, les sons de l'image sont émis du port HDMI. Si vous sélectionnez Audio3, les sons sont émis du port Audio3.

Sous-menu	Fonction
Mode attente	Mode attente : Si vous réglez cela sur Comm. activée , vous pouvez effectuer les opérations suivantes même si le projecteur même est en mode attente. <ul style="list-style-type: none"> • Surveillance et contrôle du projecteur via un réseau • Émission de sons et d'images vers un périphérique externe (uniquement lorsque l'option Sortie A/V est réglée sur Toujours valide) • La communication à partir du port HDBaseT est activée (uniquement lorsque l'option Commande Communication est réglée sur On). <div style="border: 1px solid black; padding: 5px; margin-top: 10px;">  Lors de la surveillance ou du contrôle du projecteur via LAN sans fil, réglez Mode de connexion sur Avancé.  Réseau - LAN sans fil - Mode de connexion p.168 </div> <p>Port : Sélectionnez le port de communication qui reste activé lorsque le projecteur est en veille.</p>

Sous-menu	Fonction
HDBaseT	<p>Commande Communication : (Cet élément ne peut pas être défini lorsque Extron XTP est réglé sur On.) Réglé sur On, la communication Ethernet ou série et la télécommande câblée via HDBaseT Transmitter connecté au port HDBaseT sont toutes activées.</p> <p>Extron XTP : réglez sur On lorsque vous connectez un commutateur ou un émetteur Extron XTP au port HDBaseT. Consultez le site Web de Extron pour plus d'informations sur le système XTP. http://www.extron.com/</p> <div style="border: 1px solid black; padding: 5px; margin-top: 10px;">  <ul style="list-style-type: none"> • Lorsque Commande Communication ou Extron XTP est réglé sur On, Mode attente est automatiquement réglé sur Comm. activée. • Lorsque Commande Communication ou Extron XTP est réglé sur On, le port LAN du projecteur, le port RS-232 et le port Remote sont désactivés. • Lorsque Extron XTP est réglé sur On, le ventilateur peut tourner en mode d'attente mais cela n'est pas anormal. </div>
Calibrage des couleurs	<p>Démarrer réglage auto : Ajuste automatiquement la tonalité de couleur pour l'ensemble de l'écran.  "Calibrage des couleurs" p.226</p> <p>Annuler : Annule le réglage automatique.</p> <p>Rétablir : Rétablit le réglage automatique.</p> <p>Uniformité : permet de régler la balance des couleurs pour l'ensemble de l'écran.  "Uniformité" p.229</p> <p>Réinit. : Vous pouvez réinitialiser toutes les valeurs de réglage de Calibrage des couleurs aux valeurs par défaut.</p>

Sous-menu	Fonction
Projection multiple	<p>Définissez les paramètres lors de la projection à l'aide de plusieurs projecteurs.  "Fonction de projection multiple" p.98</p> <p>ID projecteur : sélectionnez un identifiant compris entre 01 et 30. Off indique qu'aucun ID n'est défini.  "Réglages ID" p.45</p> <p>Groupage : Lors de l'utilisation de plusieurs projecteurs pour projeter une image, sélectionnez les projecteurs utilisés.</p> <p>Mosaïque : Réglez le nombre d'écrans partagés et les positions de chaque image projetée.  "Mosaïque" p.99</p> <p>Corr. géométrique : Corrige la distorsion dans l'image projetée.  "Correction de la distorsion de l'image projetée" p.68</p> <p>Superposition bords : corrige la bordure entre plusieurs images pour créer un écran uniforme.  "Superposition bords" p.102</p> <p>Niveau Noir : permet d'ajuster les différences de luminosité et de tonalité des zones où les images se chevauchent et des zones où elles ne se chevauchent pas.  "Niveau Noir" p.104</p> <p>Mise à l'échelle : lors de l'utilisation de plusieurs projecteurs pour projeter une image, ajustez la plage de l'image affichée par chaque projecteur.  "Afficher une image mise à l'échelle" p.111</p> <p>Corres. écran : Ajuste la teinte et la luminosité pour chaque projecteur.  "Corres. écran" p.108</p> <p>Réinit. : vous pouvez réinitialiser toutes les valeurs par défaut du menu Projection multiple.</p>
Réglage programme	<p>Vous pouvez définir le planning du projecteur de manière à ce qu'il effectue une opération spécifique à une heure prédéterminée.  "Fonction de planification" p.123</p>

Sous-menu	Fonction
Langue	Définit la langue des messages et des menus.
Réinit.	<p>Vous pouvez réinitialiser tous les valeurs de réglage du menu Avancé. Les éléments suivants ne sont cependant pas réinitialisés.</p> <p>Format d'écran, Position à l'écran, Alignement LCD, Uniformité, Projection, Mode haute alt., Rech. source auto, Relâchement muet A/V, Type de télécommande, Touche invers. sens, Type d'objectif, Date & heure, Calibrage objectif, Sortie A/V, Sortie du moniteur, Mode attente, Port, Commande Communication, Extron XTP, ID projecteur, Calibrage des couleurs, Groupage, Mosaïque, Superposition bords, Niveau Noir, Corres. écran, Assortiment couleur, Langue</p> <p>Consultez la section suivante pour rétablir les valeurs par défaut de tous les éléments de menu.</p> <p>☛ "Menu Réinit." p.177</p>

* Lorsque **Protec. logo utilis.** est réglé sur **On** dans **Mot de passe protégé**, les réglages liés au logo de l'utilisateur ne peuvent être modifiés. Vous pouvez apporter des modifications après avoir réglé la fonction **Protec. logo utilis.** sur **Off**.

☛ "Gestion des utilisateurs (Mot de passe protégé)" [p.127](#)

Menu Réseau

Si la fonction **Réseau protégé** est réglée sur **On** sous **Mot de passe protégé**, un message s'affiche et les paramètres réseau ne peuvent être modifiés. Réglez **Réseau protégé** sur **Off**, puis configurez le réseau.

☛ "Réglage de la fonction Mot de passe protégé" [p.127](#)

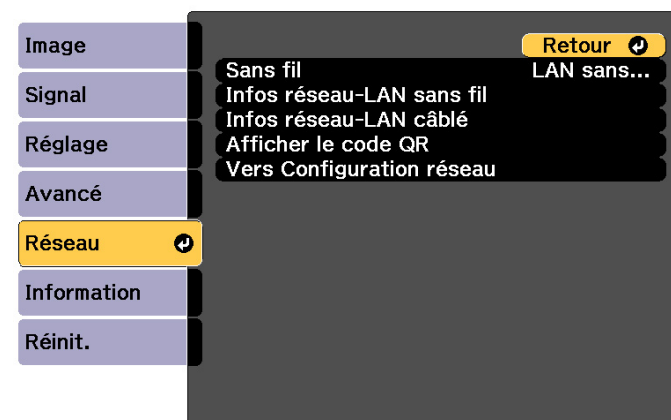

[Esc] / [⏪]:Retour [⏩]:Sélection [Menu]:Quitter

Sous-menu	Fonction
Sans fil	Définissez cette fonction sur LAN sans fil activé lors de la connexion du projecteur à l'ordinateur via un réseau local sans fil. Si vous ne souhaitez pas effectuer de connexion via un réseau sans fil, définissez ce réglage sur Off pour éviter tout accès non autorisé.

Sous-menu	Fonction
Infos réseau-LAN sans fil	Affiche les informations relatives à l'état du réseau. <ul style="list-style-type: none"> • Mode de connexion • Syst LAN sans fil • Niveau d'antenne • Nom du projecteur • SSID • DHCP • Adresse IP • Masque ss-rés • Adresse passerelle • Adresse MAC • Code de région Lorsque IPv6 est sélectionné, les informations suivantes s'affichent. <ul style="list-style-type: none"> • Adresse IPv6 (manuel) : Adresse IPv6, Longueur préfixe, Adresse passerelle • Adresse IPv6 (auto) : Adresse temporaire, Liaison-Adre. locale, Adresse sans état, Adresse avec état
Infos réseau-LAN câblé	Affiche les informations relatives à l'état du réseau. <ul style="list-style-type: none"> • Nom du projecteur • DHCP • Adresse IP • Masque ss-rés • Adresse passerelle • Adresse MAC • Adresse IPv6 (manuel) : Adresse IPv6, Longueur préfixe, Adresse passerelle • Adresse IPv6 (auto) : Adresse temporaire, Liaison-Adre. locale, Adresse sans état, Adresse avec état
Afficher le code QR	Lors de la connexion à des appareils iOS ou Android avec Epson iProjection, lisez le code QR affiché.

Sous-menu	Fonction
Vers Configuration réseau	Les menus suivants permettent de définir les réglages du réseau : Base, LAN sans fil, Réseau avec fil, Notification, Autres, Réinit.
Accès caméra distance	Réglez cela sur On pour vérifier l'image projetée depuis un emplacement distant. Vous pouvez également régler un mot de passe pour la prise d'images avec l'accès caméra à distance depuis Epson Web Control.  "Vérifier l'image projetée depuis un emplacement distant" p.238

Remarques sur l'utilisation du menu Réseau

La sélection dans le menu supérieur et les sous-menus, ainsi que la modification de l'élément sélectionné s'effectuent de la même manière que dans le menu Configuration.

Quand vous avez terminé, veuillez aller dans le menu **Terminé** et sélectionner **Oui**, **Non**, ou **Annul.** Lorsque vous choisissez **Oui** ou **Non**, vous revenez au menu Configuration.



Oui : permet d'enregistrer les paramètres et de quitter le menu Réseau.

Non : permet de quitter le menu Réseau sans enregistrer les paramètres.

Annul. : le menu Réseau reste affiché.

Fonctions du clavier virtuel

Le menu Réseau contient des fonctions qui nécessitent la saisie de caractères alphanumériques durant l'installation. Dans ce cas, le clavier virtuel suivant s'affiche. Placez le curseur sur la touche souhaitée à l'aide des boutons [▲][▼][◀][▶], puis appuyez sur le bouton [↵] pour saisir le caractère sélectionné. Pour saisir des chiffres, maintenez le bouton [Num] de la télécommande enfoncé, puis appuyez sur les touches numériques. Après la saisie, appuyez sur la touche **Finish** du clavier pour confirmer. Appuyez sur **Cancel** pour annuler la saisie.



- À chaque fois que vous sélectionnez la touche **CAPS** et que vous appuyez sur le bouton [↵], vous alternez entre majuscules et minuscules.
- À chaque fois que vous sélectionnez la touche **SYM1/2** et que vous appuyez sur le bouton [↵], les touches de symboles situées à l'intérieur du cadre changent.

Vous pouvez saisir les types de caractères suivants.

Chiffres	0123456789
Lettres	ABCDEFGHIJKLMNOPQRSTUVWXYZ abcdefghijklmnopqrstuvwxyz
Symboles	!"#\$%&'()*+,-./:;<=>?@[\\]^_`{ }~

Menu Base

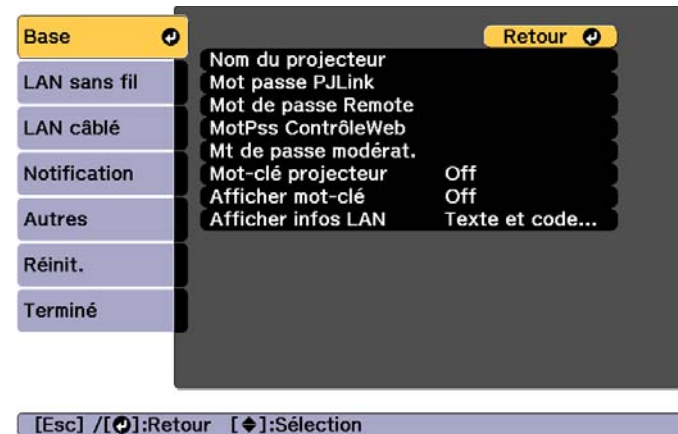

Sous-menu	Fonction
Nom du projecteur	Saisissez le nom de projecteur utilisé pour identifier le projecteur sur un réseau. Vous pouvez entrer 16 caractères alphanumériques à un octet. (" * + , / ; < = > ? [\] ` et les espaces ne peuvent pas être utilisés.)
Mot passe PJLink	Définissez un mot de passe à utiliser pour accéder au projecteur à l'aide de logiciels PJLink compatibles. Vous pouvez entrer 32 caractères alphanumériques à un octet. (Les espaces et symboles ne peuvent pas être utilisés.) ☛ "À propos de PJLink" p.244
Mot de passe Remote	Définissez un mot de passe pour utiliser Remote dans Epson Web Control. Vous pouvez entrer 8 caractères alphanumériques à un octet. (* : et les espaces ne peuvent pas être utilisés.) Le nom d'utilisateur par défaut est « EPSONREMOTE » et le mot de passe par défaut est « guest ». ☛ "Modification des paramètres à l'aide d'un navigateur Web (Epson Web Control)" p.232

Sous-menu	Fonction
MotPss ContrôleWeb	Définissez le mot de passe à utiliser pour l'authentification pour définir des paramètres et contrôler le projecteur via la fonction ContrôleWeb dans Epson Web Control. Vous pouvez entrer jusqu'à huit caractères alphanumériques à un octet (* et les espaces ne peuvent pas être utilisés). Le nom d'utilisateur par défaut est « EPSONWEB » et le mot de passe par défaut est « admin ». ☛ "Modification des paramètres à l'aide d'un navigateur Web (Epson Web Control)" p.232
Mt de passe modérateur.	Saisissez le mot de passe d'authentification à quatre chiffres pour l'utilisation de Epson iProjection lors de la connexion au projecteur en tant que modérateur. (Il n'y a pas de mot de passe par défaut.)
Mot-clé projecteur	Réglez sur On pour activer un mot de passe de sécurité afin d'empêcher la projection accidentelle par d'autres utilisateurs. Lorsque vous projetez des images depuis un ordinateur ou un appareil mobile, vous devez saisir le mot de passe qui s'affiche sur l'écran de projection dans Epson iProjection.
Afficher mot-clé	Lorsque vous réglez cela sur On et que vous vous connectez au projecteur avec Epson iProjection, le mot-clé du projecteur s'affiche sur l'écran de projection. Cela est uniquement activé lorsque Mot-clé projecteur est réglé sur On .
Afficher infos LAN	Réglez le format d'affichage pour les informations réseau du projecteur. Si vous affichez le code QR, vous pouvez effectuer une connexion au réseau simplement en lisant le code QR avec Epson iProjection. Texte et code QR est défini par défaut.

Menu LAN sans fil

Pour connecter le projecteur à un ordinateur utilisant un réseau sans fil, installez l'unité Réseau sans fil (ELPAP10).

☛ "Installation de l'unité réseau sans fil" [p.58](#)

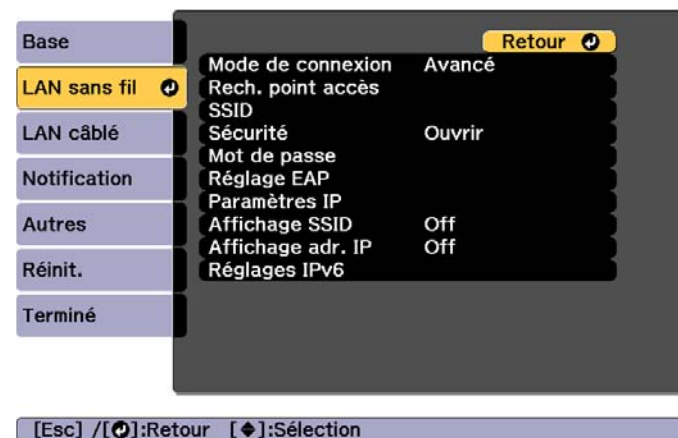

Sous-menu	Fonction
Mode de connexion	Définissez le mode de connexion à utiliser lors de la connexion du projecteur à l'ordinateur via un réseau local sans fil. Rapide : Vous permet de vous connecter directement à un ordinateur, smartphone ou tablette via le LAN sans fil. Avancé : Vous permet de vous connecter à un ordinateur, smartphone ou tablette sur un point d'accès LAN sans fil. La connexion est établie en mode infrastructure.
Rech. point accès	Lorsque Mode de connexion est réglé sur Avancé , vous pouvez rechercher les points d'accès environnants et définir le SSID à connecter à partir de ces points d'accès. Selon les réglages des point d'accès, ces derniers peuvent ne pas figurer dans la liste. ☛ "Écran Rech. point accès" p.171

Sous-menu	Fonction
SSID	Entrez un SSID. Lorsqu'un SSID est fourni pour le LAN sans fil dans lequel le projecteur opère, entrez ce SSID. Vous pouvez entrer 32 caractères alphanumériques à un octet.
Sécurité	Sélectionnez le type de sécurité selon les paramètres de votre LAN sans fil. Ouvrir : la sécurité n'est pas définie. WPA2-PSK : La communication est sécurisée selon la norme WPA2. Utilise la méthode AES pour le cryptage. Lorsque vous établissez une connexion d'un ordinateur vers le projecteur, entrez la valeur définie dans le mot de passe. WPA/WPA2-PSK* : Se connecte en mode WPA-Personal. La méthode de cryptage est sélectionnée automatiquement selon les paramètres du point d'accès. Définissez un mot de passe identique à celui du point d'accès. WPA2-EAP* : La communication est sécurisée selon la norme WPA2. Utilise la méthode AES pour le cryptage. WPA/WPA2-EAP* : se connecte en mode WPA-Enterprise. La méthode de cryptage est sélectionnée automatiquement selon les paramètres du point d'accès.
Mot de passe	Saisissez un mot de passe utilisé pour vous connecter au réseau lorsque le paramètre Sécurité est défini sur WPA2-PSK ou WPA/WPA2-PSK . Vous devez entrer entre 8 et 63 caractères alphanumériques à un octet. Vous pouvez saisir jusqu'à 32 caractères via le menu Configuration. Lorsque vous saisissez plus de 32 caractères, utilisez votre navigateur Web pour entrer le texte. ☛ "Modification des paramètres à l'aide d'un navigateur Web (Epson Web Control)" p.232 Lorsque le Mode de connexion est réglé sur Rapide , le mot de passe initial est défini.

Sous-menu	Fonction
Réglage EAP	Définissez les protocoles pour l'authentification WPA2-EAP et WPA/WPA2-EAP. Type EAP : Sélectionnez le protocole de certification. <ul style="list-style-type: none"> • PEAP : protocole d'authentification largement employé dans Windows Server. • PEAP-TLS : protocole d'authentification utilisé dans Windows Server. Sélectionnez en cas d'utilisation d'un certificat client. • EAP-TLS : protocole d'authentification largement employé pour utiliser un certificat client. • EAP-FAST, LEAP: Sélectionnez cela lorsque ces protocoles d'authentification sont utilisés. Nom utilisateur : Saisissez un nom d'utilisateur qui servira pour l'authentification. Vous pouvez entrer 64 caractères alphanumériques à un octet. Vous pouvez entrer jusqu'à 32 caractères via le menu Configuration. Lorsque vous saisissez plus de 32 caractères, utilisez votre navigateur Web pour entrer le texte. ☛ "Modification des paramètres à l'aide d'un navigateur Web (Epson Web Control)" p.232 Si vous devez également entrer un nom de domaine, ajoutez le nom de domaine avant le nom d'utilisateur et séparez-les par une barre oblique inverse (nom de domaine\nom utilisateur). Mot de passe : Saisissez le mot de passe utilisé pour l'authentification dans PEAP, EAP-FAST et LEAP. Vous pouvez entrer 64 caractères alphanumériques à un octet. Vous pouvez entrer jusqu'à 32 caractères via le menu Configuration. Lorsque vous saisissez plus de 32 caractères, utilisez votre navigateur Web pour entrer le texte. ☛ "Modification des paramètres à l'aide d'un navigateur Web (Epson Web Control)" p.232 Lorsque vous entrez le mot de passe et que vous sélectionnez Finir , la valeur est définie et s'affiche sous la forme d'astérisques (*). Certificat client : Importe des certificats client à utiliser dans PEAP-TLS et EAP-TLS.

Sous-menu	Fonction
	<p>Vérif serveur certif : Réglez sur On pour effectuer la vérification pour le certificat du serveur de certification. Pour vérifier un certificat de serveur, vous devez définir un Certificat CA.</p> <p>Certificat CA : Importe les certificats CA à utiliser dans PEAP, PEAP-TLS, EAP-TLS et EAP-FAST.</p> <p>Nom serv RADIUS : Spécifiez le nom du serveur de certification. Vous pouvez entrer 32 caractères alphanumériques à un octet.</p>
Canal	Vous pouvez sélectionner les canaux utilisés pour établir une connexion en mode Rapide. Si d'autres signaux génèrent des interférences, utilisez un autre canal.
Paramètres IP *	<p>Effectuez les réglages réseau.</p> <p>DHCP : Réglez sur On pour configurer le réseau à l'aide de DHCP. Si On est sélectionné, vous ne pouvez pas ajouter d'autres adresses.</p> <p>Adresse IP : Vous pouvez saisir l'Adresse IP affectée au projecteur. Vous pouvez entrer un nombre de 0 à 255 dans chaque partie de l'adresse. Toutefois, les adresses IP suivantes ne peuvent pas être utilisées : 0.0.0.0, 127.x.x.x, 224.0.0.0 à 255.255.255.255 (où x est un nombre de 0 à 255)</p> <p>Masque ss-rés : Vous pouvez saisir le Masque ss-rés pour le projecteur. Vous pouvez entrer un nombre de 0 à 255 dans chaque partie de l'adresse. Toutefois, les masques de sous-réseau suivants ne peuvent pas être utilisés : 0.0.0.0, 255.255.255.255</p> <p>Adresse passerelle : Vous pouvez saisir l'adresse IP de la passerelle du projecteur. Vous pouvez entrer un nombre de 0 à 255 dans chaque partie de l'adresse. Toutefois, l'Adresse passerelle suivante ne peut pas être utilisée : 0.0.0.0, 127.x.x.x, 224.0.0.0 à 255.255.255.255 (où x est un nombre de 0 à 255)</p>
Affichage SSID	Afin d'empêcher le SSID de s'afficher sur l'écran d'attente du réseau LAN, réglez-le sur Off .

Sous-menu	Fonction
Affichage adr. IP	Afin d'empêcher l'adresse IP de s'afficher sur l'écran d'attente du réseau LAN, réglez-la sur Off .
Réglages IPv6	<p>Effectuez les réglages pour utiliser les protocoles IPv6.</p> <div style="border: 1px solid black; padding: 10px; margin: 10px 0;">  <ul style="list-style-type: none"> • Les fonctions suivantes prennent en charge les protocoles IPv6. <ul style="list-style-type: none"> - Epson Web Control - PJLink • Lorsque vous définissez l'adresse IPv6 manuellement, effectuez les réglages dans Avancé depuis Epson Web Control. <ul style="list-style-type: none"> ☛ "Modification des paramètres à l'aide d'un navigateur Web (Epson Web Control)" p.232 </div> <p>IPv6 : Réglez sur On lorsque vous utilisez des protocoles IPv6. Assurez-vous qu'une adresse de liaison locale est définie lors de l'utilisation d'IPv6. Elle est composée de l'ID d'interface créé à partir de fe80:: et de l'adresse MAC du projecteur.</p> <p>Configuration auto : Réglez sur On pour acquérir automatiquement une adresse IPv6 à partir d'une RA (publication routeur). L'adresse se compose comme indiqué ci-dessous.</p> <ul style="list-style-type: none"> • Adresse sans état (0 à 6) : Créée automatiquement en associant le préfixe acquis à partir de la RA (publication routeur) et de l'ID d'interface créé à partir de l'adresse MAC du projecteur. • Adresse avec état (0 à 1) : Créée automatiquement à partir du serveur DHCP à l'aide de DHCPv6. <p>Util. adresse temporaire : Réglez sur On pour valider temporairement l'adresse IPv6 (0 to 1) lorsque Configuration auto est réglé sur On.</p>

* Vous ne pouvez sélectionner cela que lorsque Mode de connexion est réglé sur **Avancé**.

Type de sécurité

Lorsque l'unité de réseau sans fil optionnelle est installée et utilisée en mode de connexion Avancé, il est vivement recommandé de configurer les paramètres de sécurité.

WPA est une norme de chiffrement qui améliore la sécurité des réseaux sans fil. Le projecteur prend en charge les méthodes de chiffrement TKIP et AES.

WPA comprend également des fonctions d'authentification des utilisateurs. L'authentification WPA propose deux méthodes : l'emploi d'un serveur d'authentification ou l'authentification entre un ordinateur et un point d'accès sans passer par un serveur. Ce projecteur prend en charge la seconde méthode (sans serveur).



Pour plus de détails sur les réglages, suivez les instructions de votre administrateur réseau.

Écran Rech. point accès

Les points d'accès détectés sont répertoriés dans une liste.

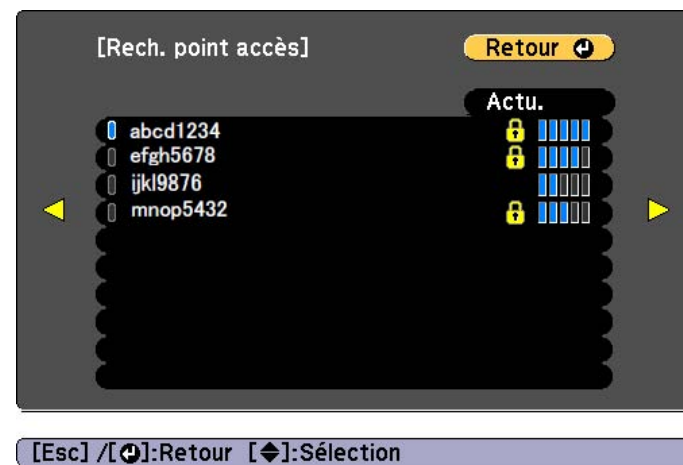

Sous-menu	Fonction
Actu.	Recherche de nouveau le point d'accès.
	Indique un point d'accès déjà défini.
	Indique les points d'accès dans lesquels la sécurité est définie. Si vous sélectionnez un point d'accès sur lequel une sécurité n'est pas définie, le menu Réseau sans fil s'affiche. Si vous sélectionnez un point d'accès sur lequel une sécurité est définie, le menu Sécurité s'affiche. Sélectionnez un type de sécurité selon les paramètres de sécurité du point d'accès.

Menu LAN câblé

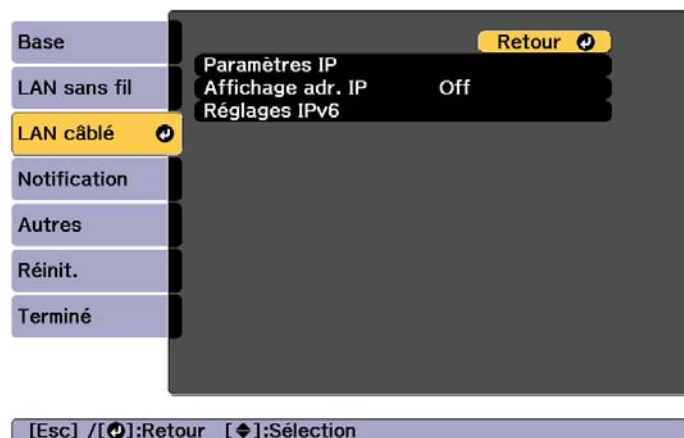

Sous-menu	Fonction
Paramètres IP	<p>Permet d'effectuer des réglages relatifs aux adresses suivantes.</p> <p>DHCP : Réglez sur On pour configurer le réseau à l'aide de DHCP. Si On est sélectionné, vous ne pouvez pas ajouter d'autres adresses.</p> <p>Adresse IP : Vous pouvez saisir l'Adresse IP affectée au projecteur. Vous pouvez entrer un nombre de 0 à 255 dans chaque partie de l'adresse. Toutefois, les adresses IP suivantes ne peuvent pas être utilisées :</p> <p>0.0.0.0, 127.x.x.x, 224.0.0.0 à 255.255.255.255 (où x est un nombre de 0 à 255)</p> <p>Masque ss-rés : Vous pouvez saisir le Masque ss-rés pour le projecteur. Vous pouvez entrer un nombre de 0 à 255 dans chaque partie de l'adresse. Toutefois, les masques de sous-réseau suivants ne peuvent pas être utilisés :</p> <p>0.0.0.0, 255.255.255.255</p> <p>Adresse passerelle : Vous pouvez saisir l'adresse IP de la passerelle du projecteur. Vous pouvez entrer un nombre de 0 à 255 dans chaque partie de l'adresse. Toutefois, l'Adresse passerelle suivante ne peut pas être utilisée :</p> <p>0.0.0.0, 127.x.x.x, 224.0.0.0 à 255.255.255.255 (où x est un nombre de 0 à 255)</p>
Affichage adr. IP	<p>Afin d'empêcher l'adresse IP de s'afficher sur l'écran d'attente du réseau LAN, réglez-la sur Off.</p>

Sous-menu	Fonction
Réglages IPv6	<p>Effectuez les réglages pour utiliser les protocoles IPv6.</p> <div style="border: 1px solid black; padding: 5px; margin: 10px 0;"> <ul style="list-style-type: none"> • Les fonctions suivantes prennent en charge les protocoles IPv6. <ul style="list-style-type: none"> - Epson Web Control - PLink • Lorsque vous définissez l'adresse IPv6 manuellement, effectuez les réglages dans Avancé depuis Epson Web Control. <ul style="list-style-type: none"> ☛ "Modification des paramètres à l'aide d'un navigateur Web (Epson Web Control)" p.232 </div> <p>IPv6 : Réglez sur On lorsque vous utilisez des protocoles IPv6. Assurez-vous qu'une adresse de liaison locale est définie lors de l'utilisation d'IPv6. Elle est composée de l'ID d'interface créé à partir de fe80:: et de l'adresse MAC du projecteur.</p> <p>Configuration auto : Réglez sur On pour acquérir automatiquement une adresse IPv6 à partir d'une RA (publication routeur). L'adresse se compose comme indiqué ci-dessous.</p> <ul style="list-style-type: none"> • Adresse sans état (0 à 6) : Créée automatiquement en associant le préfixe acquis à partir de la RA (publication routeur) et de l'ID d'interface créé à partir de l'adresse MAC du projecteur. • Adresse avec état (0 à 1) : Créée automatiquement à partir du serveur DHCP à l'aide de DHCPv6. <p>Util. adresse temporaire : Réglez sur On pour valider temporairement l'adresse IPv6 (0 to 1) lorsque Configuration auto est réglé sur On.</p>

☛ "Lecture du courrier de notification d'erreur" [p.242](#)

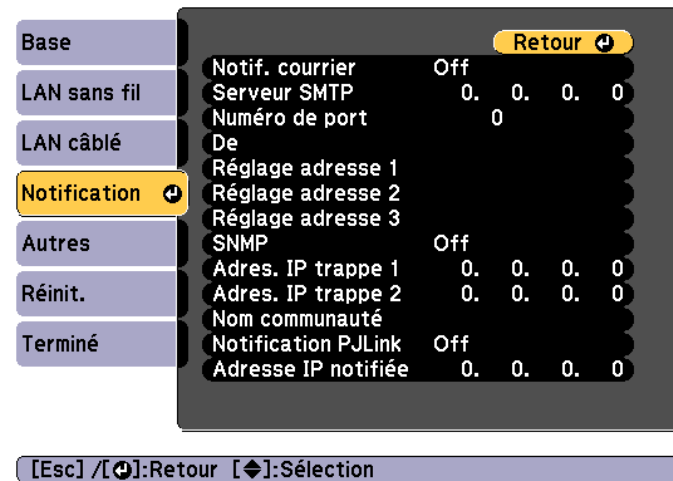

Sous-menu	Fonction
Notif. courrier	Réglez sur On pour envoyer un e-mail aux adresses prédéfinies lorsqu'un problème ou un avertissement est rencontré sur un projecteur.
Serveur SMTP	Vous pouvez entrer l' <u>Adresse IP</u> attribuée au serveur SMTP du projecteur. Vous pouvez entrer un nombre de 0 à 255 dans chaque partie de l'adresse. Toutefois, les adresses IP suivantes ne peuvent pas être utilisées : 127.x.x.x, 224.0.0.0 à 255.255.255.255 (où x est un nombre de 0 à 255)
Numéro de port	Vous pouvez entrer le numéro de port du serveur SMTP. La valeur par défaut est 25. Vous pouvez saisir un nombre compris entre 1 et 65 535.

Menu Notification

Lorsque ce paramètre est réglé, vous recevez une notification par e-mail lorsqu'un problème ou un avertissement est rencontré sur le projecteur.

Sous-menu	Fonction
De	Saisissez l'adresse e-mail de l'expéditeur. Vous pouvez entrer 64 caractères alphanumériques à un octet. Vous pouvez entrer jusqu'à 32 caractères via le menu Configuration. Lorsque vous saisissez plus de 32 caractères, utilisez votre navigateur Web pour entrer le texte. (" () , ; < > [\] et les espaces ne peuvent pas être utilisés.) ☛ "Modification des paramètres à l'aide d'un navigateur Web (Epson Web Control)" p.232
Réglage d'adresse 1/Réglage adresse 2/Réglage adresse 3	Définissez les adresses e-mail de destination pour les notifications, et le contenu des notifications. Vous pouvez enregistrer jusqu'à trois destinations. Vous pouvez entrer jusqu'à 64 caractères alphanumériques à un octet. Vous pouvez entrer jusqu'à 32 caractères via le menu Configuration. Lorsque vous saisissez plus de 32 caractères, utilisez votre navigateur Web pour entrer le texte. (" () , ; < > [\] et les espaces ne peuvent pas être utilisés.) ☛ "Modification des paramètres à l'aide d'un navigateur Web (Epson Web Control)" p.232
SNMP	Réglez sur On pour contrôler le projecteur via SNMP . Pour surveiller le projecteur, vous devez installer le programme de gestion SNMP sur votre ordinateur. Les paramètres SNMP doivent être gérés par un expert en réseaux. La valeur par défaut est Off .
Adres. IP trappe 1/Adres. IP trappe 2	Vous pouvez enregistrer deux adresses IP comme destination des notifications d'interruption SNMP. Vous pouvez entrer un nombre de 0 à 255 dans chaque partie de l'adresse. Toutefois, les adresses IP suivantes ne peuvent pas être utilisées : 127.x.x.x, 224.0.0.0 à 255.255.255.255 (où x est un nombre de 0 à 255)
Nom communauté	Définissez le nom de communauté de SNMP. Vous pouvez entrer 32 caractères alphanumériques à un octet. (Les espaces et symboles ne peuvent pas être utilisés.)
Notification PJLink	Réglez cela sur On pour utiliser la fonction de notification PJLink.

Sous-menu	Fonction
Adresse IP notifiée	Saisissez l'adresse IP de l'ordinateur auquel vous souhaitez envoyer des notifications d'état de fonctionnement du projecteur avec la fonction de notification PJLink. Vous pouvez entrer un nombre de 0 à 255 dans chaque partie de l'adresse. Toutefois, les adresses IP suivantes ne peuvent pas être utilisées : 127.x.x.x, 224.0.0.0 à 255.255.255.255 (où x est un nombre de 0 à 255)

Menu Autres

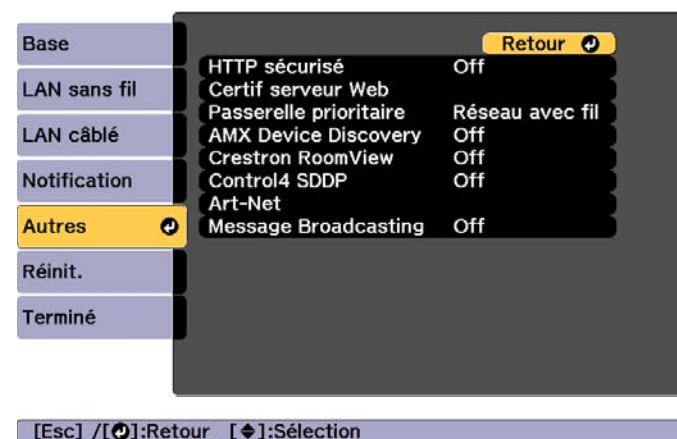

Sous-menu	Fonction
HTTP sécurisé	Pour renforcer la sécurité, la communication entre le projecteur et l'ordinateur dans Epson Web Control est cryptée. Lorsque vous réglez la sécurité avec Epson Web Control, nous vous recommandons de régler cela sur On .
Certif serveur Web	Importe le certificat de serveur Web utilisé dans HTTP sécurisé.
Passerelle prioritaire	Pour la passerelle prioritaire, sélectionnez Câblé ou Sans fil .

Sous-menu	Fonction
AMX Device Discovery	Lorsque vous souhaitez autoriser <u>AMX Device Discovery</u> à détecter le projecteur, réglez cette fonction sur On . Réglez-le sur Off si vous n'êtes pas connecté à un environnement contrôlé par un contrôleur AMX ou AMX Device Discovery.
Crestron RoomView	Réglez sur On uniquement pour surveiller et contrôler le projecteur sur le réseau à l'aide de Crestron RoomView®. Sinon réglez sur Off . ☛ "À propos de Crestron RoomView®" p.245 Les modifications de réglages du projecteur prennent effet au moment du redémarrage. Si On est sélectionné, les fonctions suivantes ne sont pas disponibles. <ul style="list-style-type: none"> • Epson Web Control • La fonctionnalité Message Broadcasting dans le logiciel Epson Projector Management
Control4 SDDP	Réglez sur On si vous souhaitez activer l'acquisition des informations relatives aux périphériques par <u>Control4® Simple Device Discovery Protocol (SDDP)</u> .
Art-Net	Art-Net : Réglez sur On pour contrôler le projecteur avec Art-Net. ☛ "Art-Net" p.250 Net/Sub-Net/Universe : Règle Net/Sub-Net/Universe pour le projecteur. Démarrer le canal : Définit le canal de départ qui gère Art-Net. ☛ "Définitions des canaux" p.250
Message Broadcasting	Réglez cela sur On pour recevoir des informations envoyées par Message Broadcasting dans le logiciel Epson Projector Management. Téléchargez le logiciel et les guides de l'utilisateur sur le site Web suivant. http://www.epson.com

Menu Réinit.

Réinitialise tous les réglages réseau.

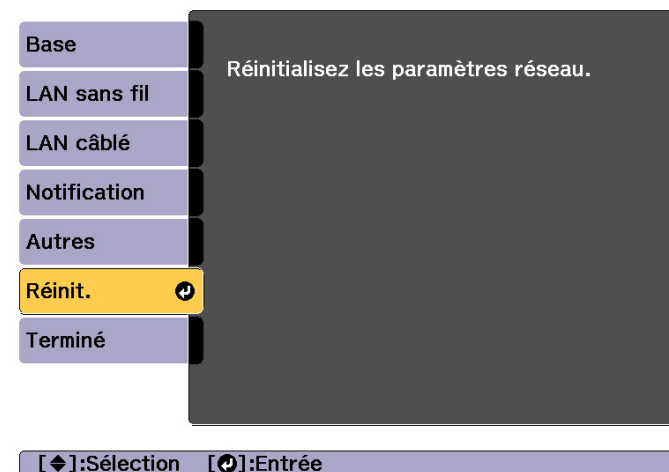

Sous-menu	Fonction
Réinitialisez les paramètres réseau.	Pour réinitialiser tous les réglages réseau, sélectionnez Oui .

Menu Information (Affichage uniquement)

Permet de vérifier l'état des signaux d'image projetées et celui du projecteur. Les éléments pouvant être affichés varient en fonction de la source en cours de projection.

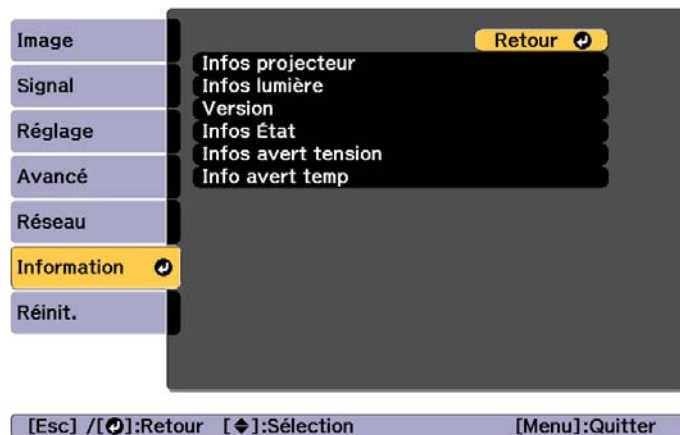

Sous-menu	Fonction	
Infos projec- teur	Heures fonc- tion.*	Affiche la durée de fonctionnement après allumage du projecteur.
	Source	Vous pouvez afficher le nom de la source pour l'équipement connecté en cours de projection.
	Signal entrée	Vous pouvez afficher le contenu du paramètre Signal entrée défini dans le menu Signal en fonction de la source.
	Résolution	Permet d'afficher la résolution.
	Taux rafraîchi.	Permet d'afficher le <u>Taux rafraîchi.</u> ».
	Info sync	Permet d'afficher des informations sur le signal d'image. Ces informations peuvent s'avérer nécessaires pour des activités de service.

Sous-menu	Fonction	
Etat	Affiche les informations concernant les erreurs survenues avec le projecteur. Ces informations peuvent s'avérer nécessaires pour des activités de service.	
Numéro de série	Affiche le numéro de série du projecteur.	
Type d'objectif	Affiche le numéro de modèle de votre objectif.	
Event ID	Si des problèmes se produisent lorsque le projecteur et l'ordinateur sont connectés au réseau, les informations d'incident qui s'affichent comportent un ID événement. Pour plus d'informations sur l'interprétation de l'ID événement, reportez-vous à la page suivante. ☛ "À propos d'Event ID" p.218	
Niv. signal HDBaseT	Affiche le niveau du signal d'image en entrée sur le port HDBaseT. Lorsque cela s'affiche en jaune, la puissance du niveau de signal est réduite. Nous vous conseillons les niveaux de signal suivants. <ul style="list-style-type: none"> • 1080p : 16dB ou plus • 4K : 18dB ou plus 	
Infos lumière	Heures lumière	Affiche la durée de fonctionnement pour la source de lumière conformément au mode lumière.
	Restant estimé	Lorsque Mode constant est réglé sur On , cela affiche la durée pendant laquelle la luminosité de la source lumineuse peut être maintenue.
Version	Main Video2 Affiche les informations relatives à la version du firmware du projecteur.	
Infos État	Indique l'état du projecteur. ☛ "Lecture de l'affichage de l'état" p.197	

Sous-menu	Fonction
Infos avert tension	<p>Affiche jusqu'à 10 instances d'avertissements relatifs à la tension. Lorsque vous sélectionnez Détail lorsqu'une erreur ou un avertissement s'affiche, vous pouvez consulter les journaux détaillés avant et après la détection de l'erreur. Lorsqu'une brève erreur de tension est détectée dans les cas suivants, les informations d'avertissement de tension peuvent ne pas s'afficher correctement.</p> <ul style="list-style-type: none"> • Brève chute de tension • Brève coupure • Démarrage immédiatement après arrêt <p>Attendez au moins 10 secondes après avoir éteint le projecteur avant de le rallumer. Lorsque le projecteur s'allume, vérifiez les informations d'état.</p> <p>☛ "Lecture de l'affichage de l'état" p.197</p>
Info avert temp	<p>Affiche jusqu'à 7 instances d'avertissements relatifs à la haute température. Lorsque vous sélectionnez Détail lorsqu'une erreur ou un avertissement s'affiche, vous pouvez consulter les journaux détaillés avant et après la détection de l'erreur.</p>

* La durée d'utilisation cumulée est affichée sous la forme « 0H » pour les 10 premières heures. Si la durée est supérieure à 10 heures, elle est affichée sous la forme « 10H », « 11H », et ainsi de suite.

Menu Réinit.



Sous-menu	Fonction
Réin. ttes mémoires	<p>Réinitialise toutes les noms et tous les réglages enregistrés dans Mémoire, Position objectif et Corr. géométrique.</p> <p>☛ "Fonction mémoire" p.121</p>

Sous-menu	Fonction
Calibrage lumière	<p>Vous pouvez paramétrer le calibrage de la source lumineuse. Lorsque vous exécutez la fonction Calibrage lumière, la différence entre la balance des blancs et le niveau de luminosité de la source lumineuse est corrigée. Nous vous recommandons de l'effectuer périodiquement.</p> <ul style="list-style-type: none"> • Exécuter maintenant : Démarre le calibrage de la source lumineuse. L'exécution ne peut pas s'effectuer dans les cas suivants. <ul style="list-style-type: none"> - Dans les 20 minutes qui suivent l'allumage du projecteur - Si la température ambiante est trop élevée, la luminosité est atténuée automatiquement • Exéc périodiquement : Réglé sur On, le calibrage de la source lumineuse est effectué toutes les 100 heures d'utilisation. Si Off a été choisi pour maintenir une image projetée ajustée en utilisant la projection multiple, procédez aux corrections en utilisant Exécuter maintenant ou utilisez la fonction de programmation pour définir le Calibrage lumière. • Réglage programme : Affiche l'écran de réglage de la programmation. Utilisez cette fonction pour effectuer périodiquement le calibrage de la source lumineuse. • Dernière exécution : Affiche les dernières date et heure d'exécution du calibrage de la source lumineuse.
Tout réinitialiser	<p>Vous pouvez rétablir les réglages par défaut de tous les éléments du menu Configuration.</p> <p>Les valeurs par défaut des éléments suivants ne peuvent pas être rétablies : Signal entrée, EDID, Mémoire, Logo d'utilisateur, tous les éléments pour le menu Réseau, Langue, Date & heure, Align. des panneaux, Uniformité, Calibrage objectif, Calibrage des couleurs, Groupage, Corres. écran, Assortiment couleur, Infos lumière et Heures fonction.</p>
Tout réinit (Valeur défaut)	<p>Permet de réinitialiser tous les paramètres du projecteur. Les données relatives à la protection par mot de passe ne seront pas réinitialisées. Vous devez saisir un mot de passe pour effectuer une réinitialisation. Le mot de passe par défaut est réglé sur « 0000 ». Remplacez-le par le mot de passe de votre choix.</p>

Une fois le contenu du menu Configuration défini pour un projecteur, vous pouvez l'utiliser pour effectuer la configuration en lot pour plusieurs projecteurs (Fonction de configuration en lot). La fonction de configuration en lot ne fonctionne que pour les projecteurs du même numéro de modèle.

Utilisez l'une des méthodes suivantes.

- Installation avec une clé USB.
- Configuration en connectant l'ordinateur et le projecteur avec un câble USB.
- Installation avec EasyMP Network Updater.

Ce manuel explique les méthodes avec clé USB et câble USB.



- Le contenu suivant n'est pas reflété par la fonction de configuration en lot.
 - Les paramètres du menu Réseau (sauf pour le menu Notification et le menu Autres)
 - Etat et Infos lumière dans le menu Information
- Effectuez la configuration en lot avant d'ajuster l'image projetée. Les valeurs d'ajustement de l'image projetée, telles que Corr. géométrique, sont reflétées par la fonction de configuration par lot. Si la configuration en lot est effectuée après avoir ajusté l'image projetée, les ajustements effectués peuvent changer.
- En utilisant la fonction de configuration en lot, le logo de l'utilisateur enregistré est défini pour les autres projecteurs. N'enregistrez pas d'informations confidentielles ou autres comme logo utilisateur.



Attention

La configuration en lot est à la charge du client. Si la configuration en lot échoue en raison d'une panne électrique, d'une erreur de communication ou autre, le client est responsable de tous frais de réparation nécessaires.

Installation avec une clé USB

Cette section explique comment effectuer la configuration en lot avec une clé USB.



- Utilisez une clé USB au format FAT.
- La fonction de configuration en lot ne peut pas être utilisée par des clés USB dotées de fonctions de sécurité. Utilisez une clé USB ne contenant pas de fonctions de sécurité.
- La fonction de configuration en lot ne peut pas être utilisée par des lecteurs de carte ou disques durs USB.

Enregistrer les réglages sur la clé USB

- 1** Débranchez le cordon d'alimentation du projecteur et vérifiez que tous les témoins du projecteur sont éteints.
- 2** Branchez la clé USB sur le port de l'unité réseau sans fil du projecteur.
 - ☛ "Installation de l'unité réseau sans fil" [p.58](#)

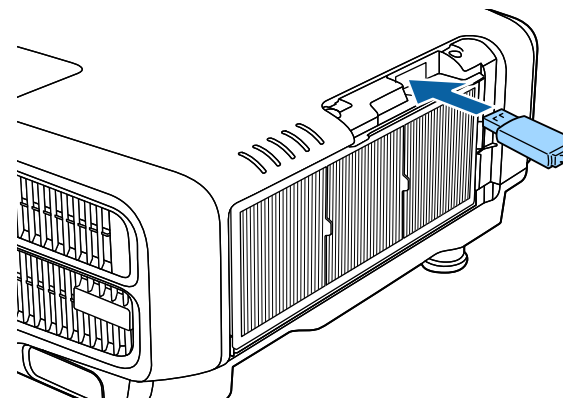



- Branchez la clé USB directement sur le projecteur. Si la clé USB est branchée au projecteur via un hub USB, les paramètres peuvent ne pas être enregistrés correctement.
- Branchez une clé USB vide. Si la clé USB contient des données autres que le fichier de configuration en lot, les paramètres peuvent ne pas être enregistrés correctement.
- Si vous avez enregistré un fichier de configuration en lot depuis un autre projecteur sur la clé USB, supprimez le fichier ou modifiez son nom. La fonction de configuration en lot ne peut pas écraser un fichier de configuration en lot.
- Le nom de fichier pour la configuration en lot est PJCONFDATA.bin. Si vous devez modifier le nom du fichier, ajoutez du texte après PJCONFDATA. Si vous modifiez le nom de fichier d'une autre manière, le projecteur peut ne pas reconnaître le fichier correctement.
- Vous pouvez utiliser uniquement des caractères sur un octet pour le nom de fichier.

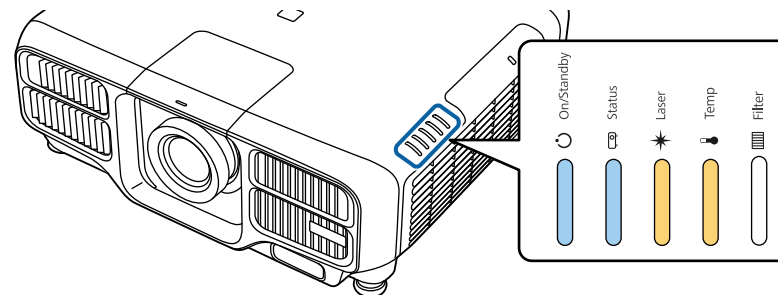

Alimentation électrique	Status	Laser	Temp
Bleu - Allumée	Bleu - Allumée	Orange - Allumée	Orange - Allumée

Lorsque tous les témoins commencent à clignoter, le fichier de configuration en lot est en cours d'écriture.

3 Branchez le cordon d'alimentation au projecteur tout en maintenant le bouton [Esc] de la télécommande ou du panneau de commande enfoncé.

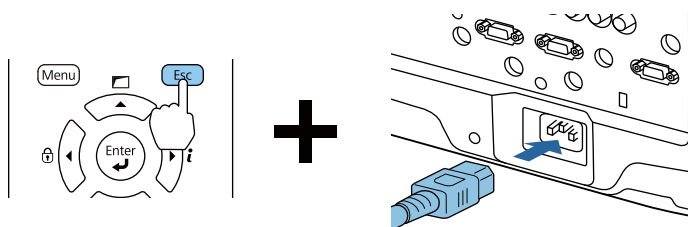

Lorsque tous les témoins du projecteur s'allument, relâchez le bouton [Esc].

Attention

- Ne débranchez pas le cordon d'alimentation du projecteur lorsque le fichier est en cours d'écriture. Si le cordon d'alimentation est débranché, le projecteur peut ne pas démarrer correctement.
- Ne débranchez pas la clé USB du projecteur lorsque le fichier est en cours d'écriture. Si la clé USB est débranchée, le projecteur peut ne pas démarrer correctement.

Lorsque l'écriture se termine normalement, le projecteur entre en mode de veille.

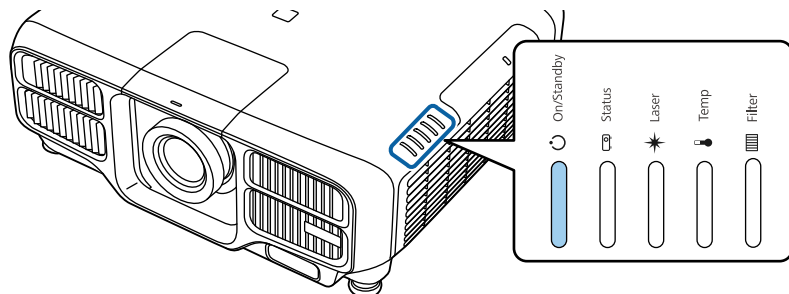

Alimentation électrique
Bleu - Allumée

Lorsque le projecteur est en mode de veille, débranchez la clé USB.

Réutiliser les réglages enregistrés sur d'autres projecteurs

- 1** Débranchez le cordon d'alimentation du projecteur et vérifiez que tous les témoins du projecteur sont éteints.
- 2** Branchez la clé USB contenant le fichier de configuration en lot enregistré sur le port de l'unité réseau sans fil du projecteur.

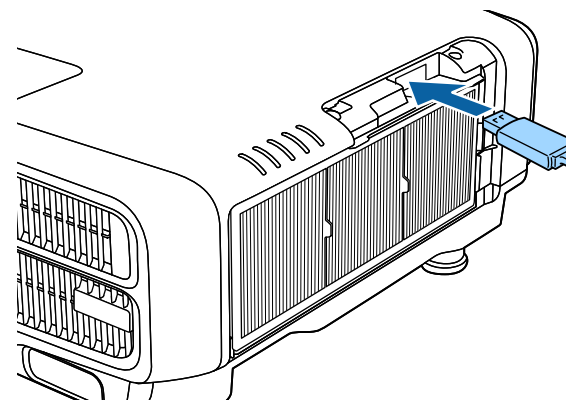

- Lorsque la clé USB contient 1 à 3 types de fichiers de configuration en lot, le fichier est réutilisé sur le projecteur doté du même numéro de modèle. Si plusieurs fichiers sont présents pour un projecteur avec le même numéro de modèle, les réglages peuvent ne pas être réutilisés correctement.
- Si au moins quatre types de fichiers de configuration en lot sont présents sur la clé USB, les réglages peuvent ne pas être réutilisés correctement.
- Ne stockez pas de données sur la clé USB en dehors du fichier de configuration en lot. Si la clé USB contient des données autres que le fichier de configuration en lot, les paramètres peuvent ne pas être réutilisés correctement.

3 Branchez le cordon d'alimentation au projecteur tout en maintenant le bouton [Menu] de la télécommande ou du panneau de commande enfoncé.

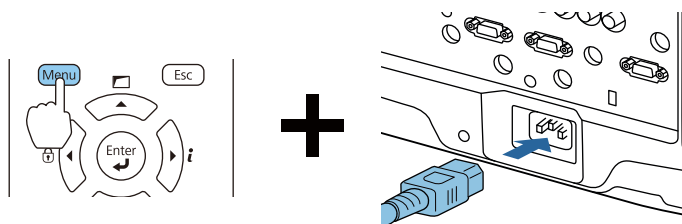

Lorsque tous les témoins du projecteur s'allument, relâchez le bouton [Menu].

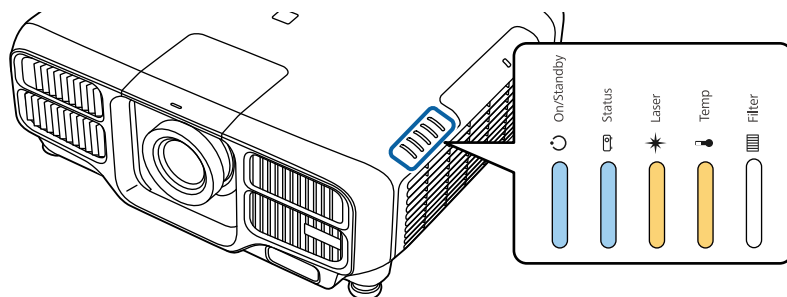

Alimentation électrique	Status	Laser	Temp
Bleu - Allumée	Bleu - Allumée	Orange - Allumée	Orange - Allumée

Les témoins s'allument pendant environ 75 secondes.

Lorsque tous les témoins commencent à clignoter, les réglages sont en cours d'écriture.

Attention

- Ne débranchez pas le cordon d'alimentation du projecteur lorsque les réglages sont en cours d'écriture. Si le cordon d'alimentation est débranché, le projecteur peut ne pas démarrer correctement.
- Ne débranchez pas la clé USB du projecteur lorsque les réglages sont en cours d'écriture. Si la clé USB est débranchée, le projecteur peut ne pas démarrer correctement.

4 Lorsque l'écriture se termine normalement, le projecteur entre en mode de veille.

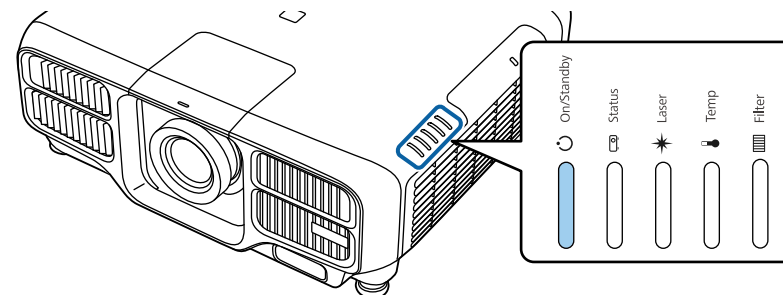

Alimentation électrique
Bleu - Allumée

Lorsque le projecteur est en mode de veille, débranchez la clé USB.

Installation en reliant l'ordinateur et le projecteur avec un câble USB



Les systèmes d'exploitation suivants prennent en charge la fonction de configuration en lot.

- Windows Vista ou une version ultérieure
- Mac OS X 10.7.x ou une version ultérieure

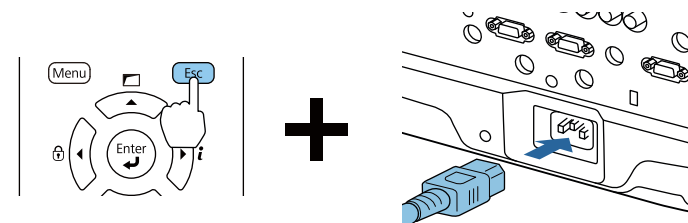

Enregistrer les réglages sur un ordinateur

- 1** Débranchez le cordon d'alimentation du projecteur et vérifiez que tous les témoins du projecteur sont éteints.
- 2** Connectez le port USB de l'ordinateur au port Service du projecteur avec un câble USB

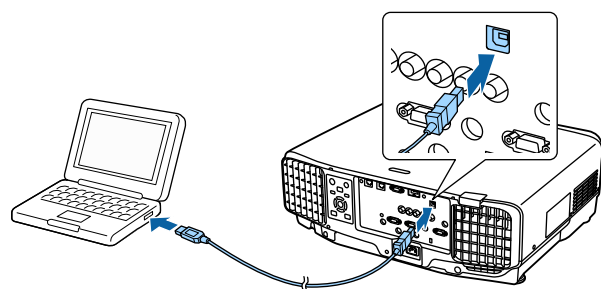

- 3** Branchez le cordon d'alimentation au projecteur tout en maintenant le bouton [Esc] de la télécommande ou du panneau de commande enfoncé.

Lorsque tous les témoins du projecteur s'allument, relâchez le bouton [Esc].

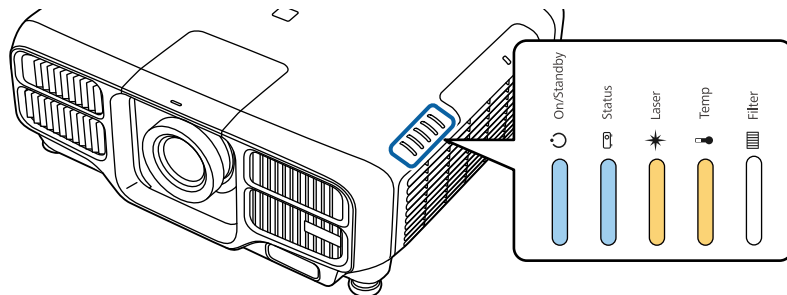

Alimentation électrique	Status	Laser	Temp
Bleu - Allumée	Bleu - Allumée	Orange - Allumée	Orange - Allumée

Le projecteur est reconnu en tant que lecteur amovible par l'ordinateur.

- 4 Ouvrez le lecteur amovible et enregistrez le fichier de configuration en lot (PJCONFDATA.bin) sur l'ordinateur.



Si vous devez changer le nom du fichier de configuration par lot, ajoutez du texte après PJCONFDATA. Si vous modifiez le nom de fichier, le projecteur pourrait ne pas reconnaître le fichier correctement.

- 5 Exécutez « Retirer périphérique USB » sur votre ordinateur, puis débranchez le câble USB.



Sur le SE OS X, exécutez « Retirer EPSON_PJ ».

Le projecteur entrera en mode d'attente.

Réutiliser les réglages enregistrés sur d'autres projecteurs

- 1 Débranchez le cordon d'alimentation du projecteur et vérifiez que tous les témoins du projecteur sont éteints.
- 2 Connectez le port USB de l'ordinateur au port Service du projecteur avec un câble USB

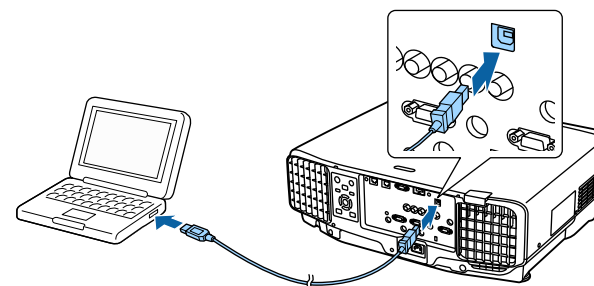

- 3** Branchez le cordon d'alimentation au projecteur tout en maintenant le bouton [Menu] de la télécommande ou du panneau de commande enfoncé.

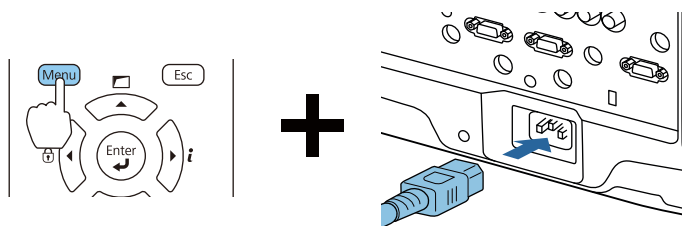

Lorsque tous les témoins du projecteur s'allument, relâchez le bouton [Menu].

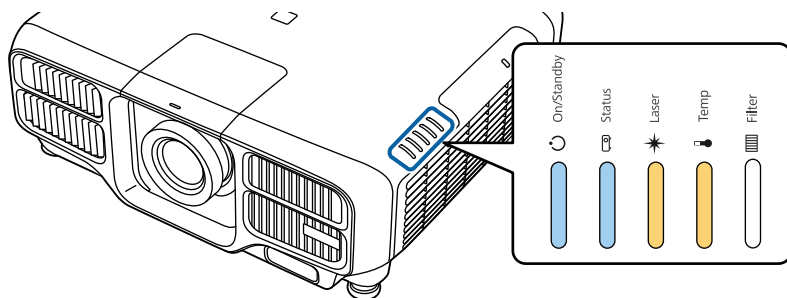

Alimentation électrique	Status	Laser	Temp
Bleu - Allumée	Bleu - Allumée	Orange - Allumée	Orange - Allumée

Le projecteur est reconnu en tant que lecteur amovible par l'ordinateur.

- 4** Copiez le fichier de configuration par lot (PJCONFDATA.bin) que vous avez enregistré sur votre ordinateur dans le dossier racine du disque amovible.



Ne copiez pas de fichiers ou de dossiers autres que le fichier de configuration en lot sur le lecteur amovible.

- 5** Exécutez « Retirer périphérique USB » sur votre ordinateur, puis débranchez le câble USB.



Sur le SE OS X, exécutez « Retirer EPSON_PJ ».

Lorsque tous les témoins commencent à clignoter, cela signifie que les paramètres sont en cours d'écriture.



Attention

Ne débranchez pas le cordon d'alimentation du projecteur lorsque les réglages sont en cours d'écriture. Si le cordon d'alimentation est débranché, le projecteur peut ne pas démarrer correctement.

Lorsque l'écriture se termine normalement, le projecteur entre en mode de veille.

Lorsque la configuration échoue

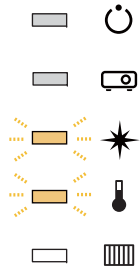
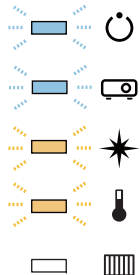
Les indicateurs vous indiquent si une erreur se produit. Vérifiez l'état des témoins.

État des témoins	Solution
 <p>Laser : Orange - clignotant rapidement Temp : Orange - clignotant rapidement</p>	<p>Il est possible que le fichier de configuration en lot soit endommagé, ou que la clé USB soit incorrectement branchée. Débranchez la clé USB, débranchez puis rebranchez le cordon d'alimentation du projecteur, puis essayez à nouveau.</p>
 <p>Alimentation : Bleu - Clignotement rapide Status : Bleu - Clignotement rapide Laser : Orange - clignotant rapidement Temp : Orange - clignotant rapidement</p>	<p>L'écriture des réglages peut avoir échoué et une erreur peut être survenue dans le firmware du projecteur. Cessez d'utiliser le projecteur, débranchez la fiche d'alimentation de la prise secteur et contactez votre revendeur ou le bureau le plus proche, dont vous trouverez l'adresse dans la Liste des contacts pour projecteurs Epson.</p> <p> Liste des contacts pour projecteurs Epson</p>



Dépannage

Ce chapitre explique comment identifier et résoudre les problèmes.

Si un problème se produit avec le projecteur, vous pouvez afficher l'écran d'aide pour vous assister. Vous pouvez également régler le projecteur sur un état approprié en répondant aux questions.

- 1 Appuyez sur le bouton [Home].

L'écran d'accueil s'affiche.

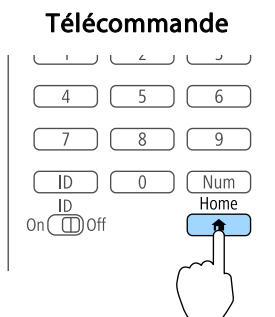

- 2 Sélectionnez Aide, puis appuyez sur le bouton [Enter].



L'écran d'aide s'affiche.

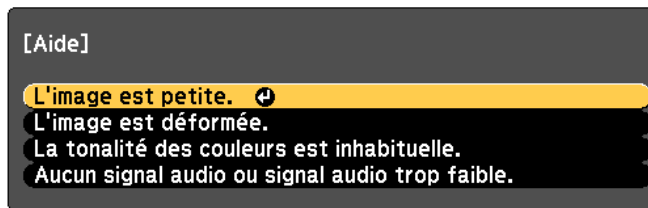

[↔]:Sélection [Enter]:Entrée [Menu]:Quitter

- 3 Sélectionnez un élément de menu.

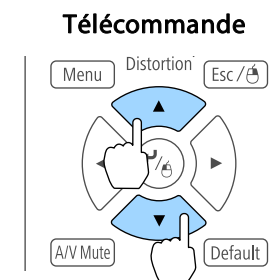

- 4 Confirmez la sélection.

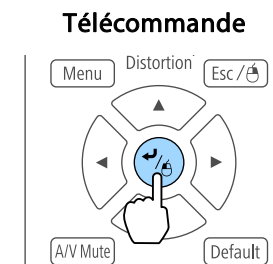

Questions et solutions sont affichées comme illustré dans l'écran ci-dessus.

Appuyez sur le bouton [Menu] pour quitter l'aide.

L'image est petite.

- ❓ Le zoom est-il réglé sur le taux minimal ?
 - Appuyez sur le bouton [Zoom] pour modifier la taille de l'image.
- ❓ Le projecteur est-il trop proche de l'écran ?
 - Éloignez le projecteur de l'écran.

[Esc] :Retour

[Menu]:Quitter



Consultez la section suivante si la fonction d'aide ne vous permet pas de résoudre votre problème.

☞ "Signification des témoins" [p.190](#)



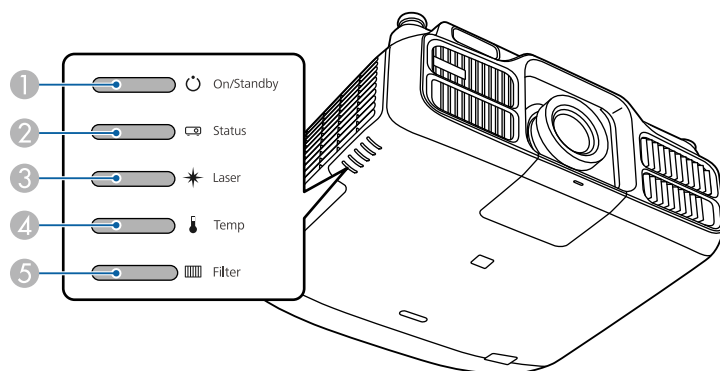

Ce projecteur dispose des cinq indicateurs suivants pour indiquer l'état du projecteur.



























- ① Témoin d'alimentation
Indique l'état du projecteur.
- ② Indicateur Status
Indique l'état du projecteur.
- ③ Indicateur Laser
Indique l'état de la source lumineuse.
- ④ Indicateur de Temp
Indique l'état de la température interne. C'est normalement éteint
- ⑤ Indicateur de Filter
Indique l'état du filtre à air. C'est normalement éteint







Les états des indicateurs suivants sont utilisés pendant le fonctionnement normal.







L'« état varie » signifie que les voyants s'allument, s'éteignent ou clignent en fonction de l'état du projecteur.













Témoin					Etat du projecteur	Explication
Alimentation électrique	Status	Laser	Temp	Filter		
 Bleu - Allumée	 Off	 Off	 Off	 Off	Mode attente	Le projecteur reçoit une alimentation électrique. Dans cet état, vous pouvez lancer la projection en appuyant sur le bouton [①] de la télécommande ou du panneau de commande. (Parfois, lorsque le cordon d'alimentation est débranché, l'indicateur d'alimentation reste allumé pendant un court moment ; cela est normal).
					Statut de surveillance réseau	Le projecteur est surveillé et contrôlé sur un réseau (quand Mode attente est réglé sur Comm. activée). Si le cordon d'alimentation est débranché puis rebranché sur cet état, le témoin de puissance clignote en bleu.















Témoin					Etat du projecteur	Explication
Alimentation électrique	Status	Laser	Temp	Filter		
 Bleu - Allumée	 Bleu - Clignotant	 L'état varie	 Off	 Off	Statut de chauffe	Il s'agit du statut immédiatement après allumage du projecteur. Le préchauffage prend environ 30 secondes après l'allumage de la source lumineuse. Le bouton [⏻] est désactivé pendant le préchauffage.
 Bleu - Allumée	 Bleu - Allumée	 L'état varie	 Off	 Off	Projection	Le projecteur projette.
 Bleu - Allumée	 Bleu - Clignotant	 Off	 Off	 Off	Statut de refroidissement	Il s'agit de l'état immédiatement après l'arrêt de l'alimentation. Dans ce statut, tous les boutons sont désactivés.
 Bleu - Clignotant	 Off	 Off	 Off	 Off	Préparation de surveillance de réseau	Préparation pour surveiller et contrôler ce projecteur via un réseau Pendant la préparation de surveillance sur réseau, tous les boutons sont désactivés.
 Bleu - Allumée	 Bleu - Allumée	 Bleu - Clignotant	 Off	 Off	Pause A/V activé	Pause A/V est actif.





Si une erreur s'est produite avec le projecteur, l'état de l'erreur est indiqué par la couleur et la combinaison de l'indicateur clignotant ou allumé. Le tableau suivant explique la signification des témoins et la façon de résoudre les problèmes qu'ils indiquent.

Témoin					Cause	Solution ou état
Alimentation électrique	Status	Laser	Temp	Filter		
Off	 Bleu - Clignotant	 Orange - Clignotant	Off	Off	Erreur interne	Cessez d'utiliser le projecteur, débranchez la fiche d'alimentation de la prise secteur et contactez votre revendeur ou le bureau le plus proche, dont vous trouverez l'adresse dans la Liste des contacts pour projecteurs Epson. ☛ Liste des contacts pour projecteurs Epson
Off	 Bleu - Clignotant	Off	 Orange - Clignotant	Off	Erreur ventilateur Erreur de capteur	Cessez d'utiliser le projecteur, débranchez la fiche d'alimentation de la prise secteur et contactez votre revendeur ou le bureau le plus proche, dont vous trouverez l'adresse dans la Liste des contacts pour projecteurs Epson. ☛ Liste des contacts pour projecteurs Epson
Off	 Bleu - Clignotant	Off	 Orange - Allumée	Off	Erreur haute temp. (Surchauffe)	La source lumineuse s'éteint automatiquement et la projection s'arrête. Patientez environ cinq minutes. Après un délai d'environ cinq minutes, le projecteur passe en mode veille ; vérifiez les points suivants : <ul style="list-style-type: none"> • Assurez-vous que le filtre à air, les grilles de sortie d'air et les grilles d'entrée d'air sont bien dégagés et que le projecteur n'est pas placé contre un mur. • Vérifiez que la température à proximité des grilles d'entrée d'air n'est pas trop élevée. • Si le filtre à air est bouché, débranchez le cordon d'alimentation de la prise électrique, puis nettoyez ou remplacez-le. <ul style="list-style-type: none"> ☛ "Nettoyage du filtre à air" p.221 ☛ "Remplacement du filtre à air" p.224 Si l'erreur persiste après vérification des points ci-dessus, cessez d'utiliser le projecteur, débranchez la fiche d'alimentation de la prise secteur et contactez votre revendeur ou le bureau le plus proche, dont vous trouverez l'adresse dans la Liste des contacts pour projecteurs Epson. ☛ Liste des contacts pour projecteurs Epson

Témoin					Cause	Solution ou état
Alimentation électrique	Status	Laser	Temp	Filter		
						En cas d'utilisation à une altitude d'au moins 1500 m, réglez le Mode haute alt. sur On . ☛ Avancé - Fonctionnement - Mode haute alt. p.160
Off	 Bleu - Clignotant	 Orange - Allumée	Off	Off	Erreur laser Erreur de plaque de retardement	Cessez d'utiliser le projecteur, débranchez la fiche d'alimentation de la prise secteur et contactez votre revendeur ou le bureau le plus proche, dont vous trouverez l'adresse dans la Liste des contacts pour projecteurs Epson. ☛ <i>Liste des contacts pour projecteurs Epson</i>
Off	 Bleu - Clignotant	Off	Off	 Orange - Allumée	Err débit air filtre	Vérifiez les deux points suivants : <ul style="list-style-type: none"> • Assurez-vous que le filtre à air et les grilles de sortie d'air sont bien dégagés et que le projecteur n'est pas placé contre un mur. • Si le filtre à air est bouché, éteignez et débranchez le cordon d'alimentation de la prise électrique, puis nettoyez ou remplacez-le. ☛ "Nettoyage du filtre à air" p.221 ☛ "Remplacement du filtre à air" p.224 Après avoir vérifié, rebranchez le cordon d'alimentation sur la prise électrique. Si l'erreur persiste après vérification des points ci-dessus, cessez d'utiliser le projecteur, débranchez la fiche d'alimentation de la prise secteur et contactez votre revendeur ou le bureau le plus proche, dont vous trouverez l'adresse dans la Liste des contacts pour projecteurs Epson. ☛ <i>Liste des contacts pour projecteurs Epson</i>
Off	 Bleu - Clignotant	 Orange - Allumée	 Orange - Allumée	Off	Erreur de décalage de l'objectif	Cessez d'utiliser le projecteur, débranchez la fiche d'alimentation de la prise secteur et contactez votre revendeur ou le bureau le plus proche, dont vous trouverez l'adresse dans la Liste des contacts pour projecteurs Epson. ☛ <i>Liste des contacts pour projecteurs Epson</i>

Témoin					Cause	Solution ou état
Alimentation électrique	Status	Laser	Temp	Filter		
 Bleu - Clignotant	 L'état varie	 L'état varie	 Orange - Clignotant	 L'état varie	Avert. haute temp.	Ce n'est pas une erreur. Toutefois, si la température remonte trop, la projection s'arrête automatiquement. Vérifiez les points suivants : <ul style="list-style-type: none"> Assurez-vous que le filtre à air, les grilles de sortie d'air et les grilles d'entrée d'air sont bien dégagés et que le projecteur n'est pas placé contre un mur. Vérifiez que la température à proximité des grilles d'entrée d'air n'est pas trop élevée. Si le filtre à air est bouché, éteignez et débranchez le cordon d'alimentation de la prise électrique, puis nettoyez ou remplacez-le. <ul style="list-style-type: none">  "Nettoyage du filtre à air" p.221  "Remplacement du filtre à air" p.224
 Bleu - Clignotant	 L'état varie	 Orange - Clignotant	 L'état varie	 L'état varie	Avertissement laser	Cessez d'utiliser le projecteur, débranchez la fiche d'alimentation de la prise secteur et contactez votre revendeur ou le bureau le plus proche, dont vous trouverez l'adresse dans la Liste des contacts pour projecteurs Epson.  Liste des contacts pour projecteurs Epson

Témoin					Cause	Solution ou état
Alimentation électrique	Status	Laser	Temp	Filter		
 Bleu - Clignotant	 L'état varie	 Orange - Clignotant	 L'état varie	 L'état varie	Avertissement objectif	Un objectif non pris en charge est fixé. Utilisez un objectif pris en charge. ☛ "Accessoires en option et consommables" p.255
 Bleu - Clignotant	 L'état varie	 L'état varie	 L'état varie	 Orange - Allumée	Flux d'air faible	Ce n'est pas une erreur. Toutefois, la projection s'arrête automatiquement si le flux d'air diminue davantage. "Le filtre est encrassé. Nettoyez ou remplacez le filtre à air." s'affiche. Vérifiez les deux points suivants : <ul style="list-style-type: none"> • Assurez-vous que le filtre à air et les grilles de sortie d'air sont bien dégagés et que le projecteur n'est pas placé contre un mur. • Si le filtre à air est bouché, éteignez et débranchez le cordon d'alimentation de la prise électrique, puis nettoyez ou remplacez-le. <ul style="list-style-type: none"> ☛ "Nettoyage du filtre à air" p.221 ☛ "Remplacement du filtre à air" p.224 Si l'erreur persiste après vérification des points ci-dessus, cessez d'utiliser le projecteur, débranchez la fiche d'alimentation de la prise secteur et contactez votre revendeur ou le bureau le plus proche, dont vous trouverez l'adresse dans la Liste des contacts pour projecteurs Epson. ☛ Liste des contacts pour projecteurs Epson
 L'état varie	 L'état varie	 L'état varie	 L'état varie	 Orange - Clignotant	Notif nettoxy filtre	"Nett. filt. air néc. Nettoyez ou remplacez le filtre à air." s'affiche. Éteignez le projecteur, débranchez le cordon d'alimentation de la prise de courant et nettoyez le filtre à air. ☛ "Nettoyage du filtre à air" p.221 Les indicateurs et les messages en rapport avec l'option Notif nettoxy filtre s'affichent uniquement lorsque l'option Notif nettoxy filtre est réglée sur On dans le menu Configuration. ☛ Avancé - Affichage - Notif nettoxy filtre p.160

Témoin					Cause	Solution ou état
Alimentation électrique	Status	Laser	Temp	Filter		
 L'état varie	 L'état varie	 Orange - Clignotant	 L'état varie	 L'état varie	Mode constant désactivé	Termine le Mode constant dans Param. de luminosité . ☛ "Réglage de la luminosité" p.82



- Consultez la section suivante si le projecteur ne fonctionne pas correctement alors que les témoins n'indiquent rien d'anormal.
☛ "Dépannage" [p.205](#)
- Si l'état des indicateurs n'est pas répertorié dans ce tableau, cessez d'utiliser le projecteur, débranchez la fiche d'alimentation de la prise secteur et contactez votre revendeur ou le bureau le plus proche, dont vous trouverez l'adresse dans la Liste des contacts pour projecteurs Epson.
☛ [Liste des contacts pour projecteurs Epson](#)

Vous pouvez afficher l'état de fonctionnement du projecteur sur l'image projetée. Vous pouvez vérifier l'état détaillé du projecteur en utilisant les boutons.

- 1 Appuyez sur le bouton [i] pendant la projection.

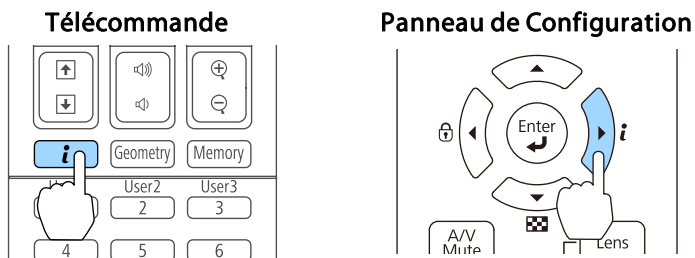

- 2 Choisissez **Infos État** puis appuyez sur le bouton [↵].

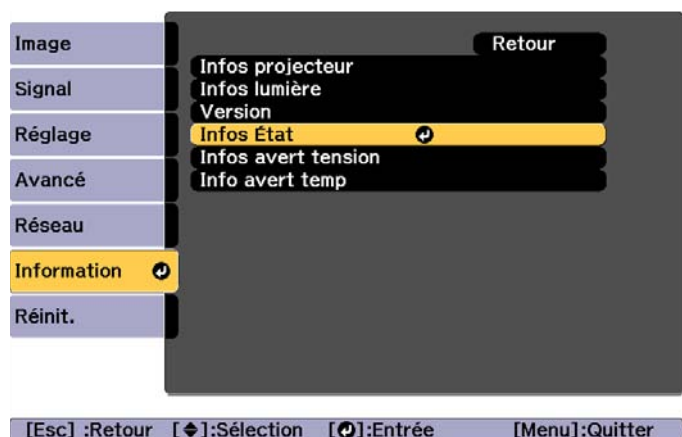

Vous pouvez également procéder depuis le menu Configuration.

☛ **Information - Infos État** p.176

- 3 Utilisez les boutons [◀][▶] ou [▲][▼] pour sélectionner une catégorie.

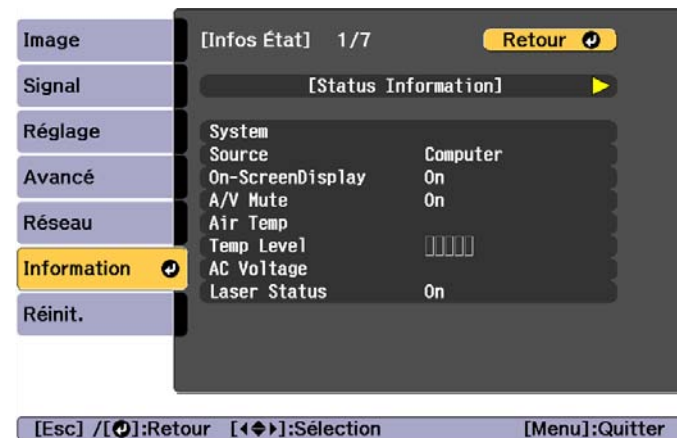

Chaque catégorie d'affichage contient les informations suivantes.

Status Information	:	Etat de fonctionnement du projecteur
Source	:	Informations sur le signal d'entrée
Signal Information	:	Informations sur le signal d'entrée numérique
Network Wired	:	Réglage de réseau câblé
Network Wireless	:	Réglage du réseau sans fil
Maintenance	:	Durée de fonctionnement du projecteur et de la source lumineuse
Version	:	Version du firmware du projecteur

Description du contenu de l'affichage

Catégorie	Élément	Affichage de l'état	Explication
Status Information	System	Indique l'état du projecteur. Voir la section suivante pour plus d'informations sur les solutions aux erreurs ou avertissements. ☛ "Signification des témoins" p.190	
		OK	Le projecteur est en état normal.
		Warm-Up	Le projecteur est en mode de préchauffage.
		Standby	Le projecteur est en état d'attente.
		Cool Down	Le projecteur est en état de refroidissement.
		Temp Error	Une erreur de haute temp. s'est produite.
		Fan Error	Une erreur de ventilateur s'est produite.
		Sensor Error	Une erreur de capteur s'est produite.
		Power Error	Une panne d'alimentation (Ballast) s'est produite.
		Internal Error	Une erreur interne s'est produite.
		Airflow Error	Une erreur de filtre à air s'est produite.
		Temp Warning	Un avertissement de haute temp. est survenu.
		Internal Warning	Un avertissement sur le système interne est survenu.
		Airflow Decline	Une erreur de faible débit d'air s'est produite.
		Power Warning	Un avertissement d'alimentation (Ballast) est survenu.
		Clean Filter	Un avertissement de filtre à air est survenu.
		Lens Error	Une erreur d'objectif est survenue.
		Laser Error	Une erreur de laser est survenue.
		Laser Warning	Un avertissement sur le laser s'est produit.
		Temp Error FE	Une erreur de laser s'est produite, le laser a surchauffé.
Temp Warning FE	Un avertissement concernant le laser s'affiche car le laser a surchauffé.		

Catégorie	Élément	Affichage de l'état	Explication
Status Information	Source	HDMI	Affiche le nom de la source pour l'équipement connecté en cours de projection.
		HDBaseT	
		DVI-D	
		SDI	
		Computer	
		BNC	
		LAN	
	On-Screen Display	On	Affiche les réglages de l' Affichage sur écran . Si réglé sur Off , les menus ou les messages ne sont pas affichés sur les images projetées.
		Off	
	A/V Mute	On	Affiche l'état de fonctionnement de la pause A/V.
Off			
Air Temp	–	Indique la température de l'air ambiant.	
Temp Level	–		
AC Voltage		Surveille l'état de la tension d'entrée et affiche la tension actuelle. Exemple : 175V : Indique que la tension est de 175 V. B50V : Indique que la tension est de 50 V ou moins. ---V : indique que la mesure des journaux de tension est impossible. Vérifiez ce qui suit si les journaux ne s'affichent pas correctement. ☛ "Les journaux détaillés et le message d'erreur ne s'affichent pas" p.217	
	<Warning1>	Chute de tension : Si la tension d'entrée descend en dessous de 89 V pendant plus de 1000 msec, les journaux correspondant à environ une seconde * avant et après l'événement (120 journaux), s'affichent. * Le nombre de secondes varie selon la fréquence de l'alimentation (50 Hz/60 Hz).	
	<Warning2>	Oscillations de puissance : si la tension d'entrée descend en dessous de 85 V pendant plus de 40 ms et qu'elle revient dans les 60 ms, les journaux correspondant à environ une seconde avant la détection de l'oscillation de puissance (60 journaux) et à environ 0,1 seconde après (6 journaux), s'affichent.	

Catégorie	Élément	Affichage de l'état	Explication
		<Error>	Coupure de courant : Si la tension d'entrée descend sous 85 V pendant plus de 60 msec, le projecteur est automatiquement déconnecté de l'alimentation. Les journaux correspondant à environ une seconde avant la détection de l'événement (60 journaux), s'affichent. Lorsque l'arrêt direct est activé, une <Error> est générée lorsqu'un arrêt direct est effectué. Cependant, ce n'est pas une vraie erreur.
	Laser Status	On	Affiche l'état de fonctionnement de la source lumineuse.
		Off	
Source	Source	HDMI	Affiche le nom de la source pour l'équipement connecté en cours de projection.
		HDBaseT	
		DVI-D	
		SDI	
		Computer	
		BNC	
		LAN	
	Resolution	-	Affiche la résolution du signal d'entrée sélectionné. No Signal : Aucun signal d'entrée n'est reçu. Not Supported : Le projecteur ne prend pas en charge le signal d'entrée actuel.

Catégorie	Élément	Affichage de l'état	Explication
Source	Video Signal	–	Affiche le signal vidéo de l'entrée actuelle.
	Color Space	RGB	Affiche l'espace de couleur du signal d'entrée sélectionné.
		YCbCr	
		YPbPr	
	H-Frequency	–	Affiche la fréquence horizontale du signal d'entrée sélectionné.
	V-Frequency	–	Affiche la fréquence verticale du signal d'entrée sélectionné.
	Sync Polarity	H:Posi / V:Posi	Affiche la polarité de synchro.
		H:Posi / V:Nega	
		H:Nega / V:Posi	
		H:Nega / V:Nega	
	Sync Mode	Composite Sync	Affiche le type de synchr.
		Separate Sync	
		Sync On Green	
	Detected Mode	–	Affiche la résolution discriminante du signal d'entrée sélectionné.
Video Level	Auto (Normal)	Affiche le niveau vidéo du projecteur.	
	Auto (Expanded)		
	Normal		
	Expanded		



Les éléments affichés pour la source varient en fonction du modèle utilisé, du signal et de la source d'image en cours de projection.

Catégorie	Élément	Affichage de l'état	Explication
Signal Information	5V Detection	Detected	Affiche les résultats de la détection des signaux 5 V.
		Not Detect	
	TMDS Clock	–	Affiche la fréquence TMDS du signal d'entrée sélectionné.
	TMDS H-Frequency	–	Affiche la fréquence horizontale du signal d'entrée sélectionné.
	TMDS V-Frequency	–	Affiche la fréquence verticale du signal d'entrée sélectionné.
	DetChg 5CFHMP123	–	Affiche les facteurs de modification de signal.
	Stable Time	–	Affiche les heures d'utilisation depuis l'identification de la source d'entrée.
	HDCP Status	Non-HDCP	Affiche l'état HDCP.
		Passed	
		Failed	
	HDCP Ver	–	Affiche la version de HDCP.
	AVI Info VIC	–	Affiche les informations VIC (AVI) du signal d'entrée actuel.
	AVI InfoChecksum	OK	Affiche le résultat de la checksum pour AVI.
		NG	
	Signal Mode	HDMI	Affiche le mode de signal.
		DVI	
Pixel Encoding	RGB	Affiche les informations de l'espace de couleur (AVI) du signal d'entrée.	
	YUV4:4:4		
	YUV4:2:2		
	YUV4:2:0		
HDBaseT Level	–	Vous pouvez sélectionner les informations d'un signal d'image à partir du port HDBaseT.	



Les éléments affichés pour Signal Information varient en fonction du modèle utilisé, du signal et de la source d'image en cours de projection.











Catégorie	Élément	Affichage de l'état	Explication
Network Wired	Projector Name	–	Affiche le nom du projecteur, utilisé pour identifier ce dernier en cas de connexion à un réseau.
	Connection Mode	HDBaseT	Affiche le chemin de connexion pour le réseau.
		LAN	
	DHCP	On	Affiche les réglages DHCP.
		Off	
	IP Display	On	Affiche les réglages de l'adresse IP.
		Off	
IP Address	–	Affiche l'adresse IP.	
MAC Address	–	Affiche l'adresse MAC.	
Network Wireless	Projector Name	–	Affiche le nom du projecteur, utilisé pour identifier ce dernier en cas de connexion à un réseau.
	Connection Mode	Quick	Affiche le mode de connexion à utiliser lors de la connexion du projecteur à l'ordinateur via un réseau local sans fil.
		Advanced	
	SSID Display	On	Affiche les réglages d'affichage SSID.
		Off	
	IP Display	On	Affiche les réglages de l'adresse IP.
		Off	
	SSID	–	Affiche le SSID.
	IP Address	–	Affiche l'adresse IP.
	DHCP	On	Affiche les réglages DHCP.
		Off	
	MAC Address	–	Affiche l'adresse MAC.
	Security	No	Affiche les réglages de sécurité.
WPA2-PSK			
WPA/WPA2-PSK			
Antenna Level	LEVEL 0-5	Affiche l'état de réception pour le Wi-Fi.	



Catégorie	Élément	Affichage de l'état	Explication
Maintenance	Operation Time	–	Affiche le temps d'utilisation total du projecteur.
	Laser Op.Time	–	Affiche la durée de fonctionnement du laser pour chaque paramètre de Mode lumière.
Version	Serial No.	–	Affiche le numéro de série du projecteur.
	Main	–	Affiche les informations relatives à la version du firmware du projecteur.
	Video2	–	
	Sub	–	
	Sub2	–	
	Sub3	–	
	HDBaseT	–	

Si l'un des problèmes suivants se produit et que les témoins ne fournissent aucune indication utile, reportez-vous à la page correspondant à chaque problème.

Problèmes relatifs aux images







<ul style="list-style-type: none"> • Aucune image n'est visible La projection ne démarre pas, la zone de projection est entièrement noire ou la zone de projection est entièrement bleue. 	 p.206
<ul style="list-style-type: none"> • Les images animées ne sont pas affichées Les vidéos lues sur l'ordinateur sont noires, aucune image n'est projetée ou la vidéo n'est pas lue sur l'ordinateur. 	 p.207
<ul style="list-style-type: none"> • La projection s'arrête automatiquement 	 p.207
<ul style="list-style-type: none"> • Le message « Non Supporté » est affiché 	 p.207
<ul style="list-style-type: none"> • Le message « Pas de Signal » est affiché 	 p.208
<ul style="list-style-type: none"> • Les images sont floues, troubles ou déformées 	 p.208
<ul style="list-style-type: none"> • Les images subissent des interférences ou une distorsion 	 p.209
<ul style="list-style-type: none"> • L'image est tronquée (trop grande) ou trop petite, son rapport L/H n'est pas correct ou l'image a été inversée Seule une partie de l'image est affichée, les rapports de largeur et de hauteur de l'image ne sont pas corrects ou l'image peut apparaître inversée de haut en bas ou de gauche à droite. 	 p.209
<ul style="list-style-type: none"> • Les couleurs de l'image ne sont pas correctes L'image entière présente des teintes mauves ou vertes, les images sont affichées en noir et blanc ou les images sont ternes. 	 p.210
<ul style="list-style-type: none"> • Les images sont sombres 	 p.211
<ul style="list-style-type: none"> • Les réglages automatiques ne sont pas effectués correctement. 	 p.211

Problèmes au démarrage de la projection

<ul style="list-style-type: none"> • Le projecteur ne s'allume pas 	 p.213
--	---

Autres problèmes

<ul style="list-style-type: none"> • Aucun son n'est émis, ou le son est très faible 	 p.214
--	---

<ul style="list-style-type: none"> • La télécommande ne fonctionne pas 	 p.214
<ul style="list-style-type: none"> • Aucune image n'est visible sur le moniteur externe 	 p.215
<ul style="list-style-type: none"> • Je veux modifier la langue des messages et des menus 	 p.216
<ul style="list-style-type: none"> • Vous ne recevez pas de courrier, même si un problème est rencontré sur le projecteur 	 p.216
<ul style="list-style-type: none"> • «La batterie qui sert à mémoriser l'heure est presque déchargée.» s'affiche 	 p.216
<ul style="list-style-type: none"> • « Le projecteur ne s'est pas éteint correctement. Une chute de courant instantanée est peut-être survenue » s'affiche 	 p.216
<ul style="list-style-type: none"> • Les journaux détaillés et le message d'erreur ne s'affichent pas 	 p.217

Problèmes relatifs aux images

Aucune image n'est visible

Vérification	Solution
Avez-vous appuyé sur le bouton [ⓘ] de la télécommande ou du panneau de commande ?	Appuyez sur le bouton [ⓘ] pour la mise sous tension.
Les témoins sont-ils éteints ?	Le cordon d'alimentation n'est pas branché correctement, ou l'alimentation électrique n'est pas distribuée. Branchez le cordon d'alimentation correctement. Vérifiez le bon fonctionnement de votre prise secteur ou de la source d'alimentation électrique.
Le mode Pause A/V est-il activé ?	Appuyez sur le bouton [A/V Mute] pour désactiver la fonction Pause A/V. ☛ "Arrêt momentané de l'image et du son (Pause A/V)" p.116
Les paramètres du menu Configuration sont-ils corrects ?	Rétablissez les valeurs par défaut de tous les réglages. ☛ Réinit. - Tout réinitialiser p.177
L'image est-elle projetée entièrement noire ? (Uniquement en cas de projection d'images provenant d'un ordinateur)	Certaines images en entrée, comme les écrans de veille, peuvent être entièrement noires.
Windows Media Center est-il affiché en plein écran ? (uniquement lors de la connexion réseau)	Lorsque Windows Media Center est affiché en plein écran, vous ne pouvez pas procéder à la projection via une connexion réseau. Réduisez la taille de l'écran.
Une application utilisant la fonction Windows DirectX est-elle affichée ? (uniquement lors de la connexion réseau)	Les applications qui utilisent la fonction Windows DirectX peuvent ne pas afficher correctement les images.
Utilisez-vous un autre appareil d'affichage d'image avec le projecteur ?	Un autre appareil d'affichage d'image peut avoir une résolution différente. Modifiez le réglage EDID dans le menu Signal . Déconnectez le câble de l'image actuellement projetée par le projecteur, puis effectuez les réglages. Si les réglages sont effectués alors que le câble est connecté, ils ne sont pas appliqués et l'image ne s'affiche pas correctement. Si le câble a été connecté lorsque vous avez effectué les réglages, débranchez le câble et redéfinissez les paramètres EDID. Veuillez également à redémarrer le projecteur après avoir effectué les réglages EDID. Vous pouvez rétablir les valeurs initiales avec le bouton [Default] de la télécommande. La valeur par défaut pour les projecteurs WUXGA est 1920x1200/60Hz , et la valeur par défaut pour les projecteurs SXGA + est 1400x1050/60Hz . ☛ Signal - Avancé - EDID p.156

Les images animées ne sont pas affichées

Vérification	Solution
Le signal d'image provenant de l'ordinateur est-il envoyé à l'écran LCD et au moniteur ? (Uniquement en cas de projection d'images provenant d'un ordinateur portable ou d'un ordinateur avec écran LCD intégré)	Réglez le signal d'image à partir de l'ordinateur pour activer uniquement la sortie externe. Consultez la documentation de votre ordinateur ou contactez le fabricant de l'ordinateur.
Le contenu de l'image animée que vous tentez de projeter est-il protégé par des droits d'auteur ?	Il est possible que le projecteur ne puisse pas projeter des images animées protégées par des droits d'auteur et qui sont lues sur un ordinateur. Pour plus de détails, consultez le guide de l'utilisateur fourni avec le lecteur.

La projection s'arrête automatiquement

Vérification	Solution
Le Mode veille est-il réglé sur On ?	Appuyez sur le bouton [⏻] pour la mise sous tension. Si vous ne voulez pas utiliser le Mode veille, réglez-le sur Off. ☛ Avancé - Fonctionnement - Mode veille p.160

"L'EDID n'est pas défini." s'affiche

Vérification	Solution
L'EDID est-il défini correctement ?	Déconnectez le câble de l'image actuellement projetée par le projecteur, puis effectuez à nouveau les réglages d'EDID. Veuillez également à redémarrer le projecteur après avoir effectué les réglages EDID. ☛ Signal - Avancé - EDID p.156

"Non Supporté." s'affiche

Vérification	Solution
La résolution et le taux de rafraîchissement du signal d'image correspondent-ils au mode actuel ? (Uniquement en cas de projection d'images provenant d'un ordinateur)	Reportez-vous à la documentation de l'ordinateur pour savoir comment modifier résolution et le taux de rafraîchissement du signal d'image envoyé depuis l'ordinateur. ☛ "Liste des pris en charge" p.292

"Pas de Signal." s'affiche

Vérification	Solution
Les câbles sont-ils connectés correctement ?	Vérifiez que tous les câbles requis pour la projection sont branchés correctement. Vérifiez qu'aucun câble n'est déconnecté et qu'il n'y a pas de faux contact.
Avez-vous sélectionné le port approprié ?	Modifiez l'image en appuyant sur le bouton [Search]. ☛ "Détection automatique des signaux d'entrée et modification de l'image projetée (Recherche de source)" p.65
L'ordinateur ou la source vidéo est-il allumé ?	Allumez l'équipement.
Les signaux d'image sont-ils envoyés au projecteur ? (Uniquement en cas de projection d'images provenant d'un ordinateur portable ou d'un ordinateur avec écran LCD intégré)	Si les signaux d'image ne sont envoyés qu'au moniteur LCD de l'ordinateur ou au moniteur auxiliaire, vous devez modifier la sortie afin de l'envoyer également vers une destination externe. Sur certains modèles d'ordinateur, lorsque les signaux d'image sont envoyés à l'extérieur, ils ne s'affichent plus sur le moniteur LCD ou le moniteur auxiliaire. Si la connexion est établie alors que le projecteur ou l'ordinateur est déjà allumé, il se peut que la touche Fn (touche de fonction) qui permet d'envoyer le signal vidéo de l'ordinateur vers une sortie externe ne fonctionne pas. Éteignez l'ordinateur et le projecteur puis rallumez-les. ☛ Documentation de l'ordinateur

Les images sont floues, troubles ou déformées

Vérification	Solution
La mise au point est-elle réglée correctement ?	Assurez-vous de patienter au moins 20 minutes après le début de la projection, puis appuyez sur le bouton [Focus] de la télécommande pour ajuster la mise au point. ☛ "Correction de la mise au point" p.40
Le projecteur se trouve-t-il à une distance correcte ?	La projection est-elle effectuée à une distance en dehors de la plage de distances recommandée ? Installez l'appareil en respectant cette distance. ☛ "Taille de l'écran et distance de projection" p.256
De la condensation s'est-elle formée sur l'objectif ?	Si le projecteur est transféré rapidement d'un local froid vers un local chaud, ou si la température ambiante change brusquement, de la condensation peut se former sur l'objectif, ce qui risque de produire des images floues. Installez le projecteur dans le local une heure avant de l'utiliser. Si de la condensation se forme sur l'objectif, éteignez le projecteur et attendez qu'elle disparaisse.

Les images subissent des interférences ou une distorsion

Vérification	Solution
Les câbles sont-ils connectés correctement ?	Vérifiez que tous les câbles requis pour la projection sont branchés correctement. ☛ "Connexion des équipements" p.51
Un câble d'extension est-il utilisé ?	Si un câble d'extension est employé, il se peut que des interférences électriques influent sur le signal.
Avez-vous sélectionné la résolution correcte ? (Uniquement en cas de projection d'images provenant d'un ordinateur)	Configurez l'ordinateur de manière à ce que les signaux envoyés soient compatibles avec le projecteur. ☛ "Liste des pris en charge" p.292 ☛ Documentation de l'ordinateur
Les paramètres Sync. et Alignement sont-ils réglés correctement ? (Uniquement en cas de projection d'images provenant d'un ordinateur)	Appuyez sur le bouton [Auto] de la télécommande ou le bouton [↵] du panneau de configuration pour exécuter l'ajustement automatique. Si les images ne sont pas correctes après l'ajustement automatique, vous pouvez l'effectuer manuellement à l'aide du menu Configuration. ☛ Signal - Alignement, Sync. p.156
Le mode Résolution est-il réglé sur une option autre que Automatique ? (Uniquement en cas de projection sur un écran divisé)	L'image peut pas être comprimée si le mode Résolution du menu Configuration et la résolution de l'image projetée sont différents. Si l'image est compressée, réglez le mode Résolution sur Automatique . ☛ Signal - Résolution p.156

L'image est tronquée (trop grande) ou trop petite, son rapport n'est pas correct ou l'image a été inversée

Vérification	Solution
L'option Réglages Écran a-t-elle été correctement définie ?	Définissez l'option Réglages Écran en fonction de l'écran utilisé. ☛ "Réglages de l'écran" p.32
Le rapport L/H est-il réglé correctement?	Appuyez sur le bouton [Aspect] pour sélectionner un rapport L/H adapté à la source d'entrée. ☛ "Modification du rapport L/H de l'image projetée" p.86
Une image d'ordinateur en format large est-elle projetée ? (Uniquement en cas de projection d'images provenant d'un ordinateur)	Modifiez les réglages de manière appropriée pour le signal de l'équipement connecté. ☛ Signal - Résolution p.156
L'image est-elle toujours agrandie par la fonction E-Zoom ?	Appuyez sur le bouton [Esc] de la télécommande pour annuler la fonction E-Zoom. ☛ "Agrandissement d'une partie de l'image (E-Zoom)" p.118

Vérification	Solution
Est-ce que Mise à l'échelle est activé ?	Réglez Mise à l'échelle sur Off dans le menu de configuration. ☛ Signal - Mise à l'échelle Mise à l'échelle p.156
La plage d'affichage est-elle restreinte par Obturation ?	Définissez correctement Obturation dans le menu de configuration. ☛ Signal - Obturation p.156
La position de l'image a-t-elle été réglée correctement ?	(Uniquement lors de la projection de signaux RVB analogiques en entrée depuis le port Computer.) Appuyez sur le bouton [Auto] de la télécommande ou le bouton [↵] du panneau de configuration pour ajuster l'emplacement. Vous pouvez ajuster l'emplacement depuis le menu Configuration. ☛ Signal - Position p.156
L'ordinateur est-il configuré pour un affichage sur deux écrans ? (Uniquement en cas de projection d'images provenant d'un ordinateur)	Si l'affichage sur deux écrans a été activé dans les Propriétés d'affichage du Panneau de configuration de l'ordinateur, seule la moitié de l'image affichée sur l'écran de l'ordinateur est projetée. Pour afficher l'image entière, désactivez l'affichage sur deux écrans. ☛ Documentation du pilote de la carte graphique de l'ordinateur
Avez-vous sélectionné la résolution correcte ? (Uniquement en cas de projection d'images provenant d'un ordinateur)	Configurez l'ordinateur de manière à ce que les signaux envoyés soient compatibles avec le projecteur. ☛ "Liste des pris en charge" p.292 ☛ Documentation de l'ordinateur
Le sens de l'image est-il correct ?	Définissez correctement les paramètres Projection dans le menu Configuration. ☛ "Réglages de l'installation" p.32

Les couleurs de l'image ne sont pas correctes

Vérification	Solution
Les réglages du signal en entrée correspondent-ils aux signaux provenant de l'appareil connecté ?	Modifiez les réglages de manière appropriée pour le signal de l'équipement connecté. ☛ Signal - Avancé - Signal entrée p.156
La luminosité de l'image a-t-elle été réglée correctement ?	Ajustez le réglage Luminosité du menu Configuration. ☛ Image - Luminosité p.153
Les câbles sont-ils connectés correctement ?	Vérifiez que tous les câbles requis pour la projection sont branchés correctement. Vérifiez qu'aucun câble n'est déconnecté et qu'il n'y a pas de faux contact. ☛ "Connexion des équipements" p.51

Vérification	Solution
Le Contraste est-il réglé correctement ?	Ajustez le réglage Contraste du menu Configuration. ☛ Image - Contraste p.153
Le réglage couleur est-il défini correctement ?	Ajustez le réglage Gamma ou RGBCMY dans le menu Configuration. ☛ Image - Avancé p.153 ☛ "Réglage de l'image" p.89
L'intensité et la teinte des couleurs ont-elles été ajustées correctement ?	Ajustez les réglages Intensité couleur et Nuance du menu Configuration. ☛ Image - Intensité couleur, Nuance p.153
La luminosité de la pièce est-elle appropriée ?	Si la pièce est plus sombre que lorsque le réglage automatique a été effectué, la teinte des images projetées peut ne pas s'afficher correctement. Assombrissez la pièce, puis exécutez à nouveau le réglage automatique. ☛ "Corres. écran" p.108 ☛ "Calibrage des couleurs" p.226

Les images sont sombres

Vérification	Solution
La luminosité de l'image est-elle définie correctement ?	Vérifiez les valeurs de Luminosité et Param. de luminosité dans le menu Configuration. ☛ Image - Luminosité p.153 ☛ Réglage - Param. de luminosité p.158
Le Contraste est-il réglé correctement ?	Ajustez le réglage Contraste du menu Configuration. ☛ Image - Contraste p.153
N'utilisez-vous qu'un seul projecteur ?	Déterminez si l'élément suivant est réglé sur foncé. ☛ Avancé - Projection multiple - Corres. écran - Param. de luminosité p.160

Les réglages automatiques ne sont pas effectués correctement.

Vérification	Solution
Au moins 20 minutes se sont-elles écoulées depuis l'activation de l'alimentation ?	Le réglage automatique ne fonctionne pas correctement jusqu'à ce que la température du projecteur soit stable. Effectuez le réglage automatique 20 minutes après avoir allumé le projecteur ou annulé Pause A/V.

Vérification	Solution
Le Type d'objectif et l'objectif utilisé correspondent-ils ?	<p>En cas d'utilisation des objectifs suivants, vérifiez que le Type d'objectif et l'objectif utilisé correspondent. Si un objectif différent est sélectionné, le réglage automatique ne fonctionne pas correctement.</p> <p>ELPLS04, ELPLU02, ELPLW04, ELPLM06, ELPLM07</p> <p>☛ Avancé - Fonctionnement - Avancé - Type d'objectif p.160</p>
Le cache de la caméra intégrée est-il propre ?	Assurez-vous que le cache de la caméra intégrée est propre. Nettoyez le cache s'il est sale.
Un signal analogique est-il entré ?	Lors de l'entrée d'un signal analogique, la couleur et la luminosité de l'image d'entrée changent et les résultats du réglage peuvent ne pas être appliqués correctement.
L'image a-t-elle été corrigée avec la Corr. géométrique ?	<p>Le réglage automatique peut ne pas fonctionner pour les images corrigées avec la Corr. géométrique. Réglez la Corr. géométrique sur Off ou réduisez la plage de correction.</p> <p>☛ Réglage - Corr. géométrique p.158</p>
La luminosité de l'environnement est-elle appropriée ?	Si un projecteur puissant ou la lumière naturelle se reflète sur la zone lors du réglage automatique, la luminosité de l'environnement change et le réglage automatique ne fonctionne pas correctement. Assurez-vous que la luminosité de l'environnement ne change pas.
La largeur du mélange est-elle comprise entre 15 et 45 % ?	<p>Si la largeur du mélange dans Superposition bords est de 15 % ou moins, ou de 45 % ou plus, la fonction Corres. écran peut ne pas fonctionner correctement. Vérifiez la largeur du mélange.</p> <p>☛ Avancé - Projection multiple - Superposition bords p.160</p>
Si le message "Une erreur s'est produite pendant le réglage automatique." s'affiche ?	<p>Les éléments suivants expliquent les codes d'erreur affichés dans le message.</p> <ul style="list-style-type: none"> • Lors de la correspondance d'écran : 0101 Erreur de valeur de mesure ; 0102 Échec de mesure ; 0103 Échec de basculement sur caméra • Lors de la correspondance des couleurs : 0201 Erreur de valeur de mesure ; 0202 Échec de mesure ; 0203 Échec de basculement sur caméra <p>Pour plus d'informations, contactez votre revendeur local ou l'adresse la plus proche indiquée dans la Liste des contacts pour projecteurs Epson.</p> <p>☛ Liste des contacts pour projecteurs Epson</p>





Problèmes au démarrage de la projection

Le projecteur ne s'allume pas



Vérification	Solution
Avez-vous appuyé sur le bouton [ⓘ] de la télécommande ou du panneau de commande ?	Appuyez sur le bouton [ⓘ] pour la mise sous tension.
Les témoins sont-ils éteints ?	Le cordon d'alimentation n'est pas branché correctement, ou l'alimentation électrique n'est pas distribuée. Débranchez le cordon d'alimentation puis rebranchez-le. Vérifiez le bon fonctionnement de votre prise secteur ou de la source d'alimentation électrique.
Les témoins s'allument-ils et s'éteignent-ils lorsque vous touchez le cordon d'alimentation ?	Cette situation est probablement due à un faux contact dans le cordon d'alimentation ou à un cordon défectueux. Réinsérez le câble d'alimentation. Si le problème persiste, cessez d'utiliser le projecteur, débranchez le câble d'alimentation de la prise électrique et contactez votre revendeur ou le bureau le plus proche, dont vous trouverez l'adresse dans la Liste des contacts pour projecteurs Epson. ☛ Liste des contacts pour projecteurs Epson
La fonction Blocage fonctionne. est-elle réglée sur Verrouill.compl. ?	Appuyez sur le bouton [ⓘ] de la télécommande. Si vous ne voulez pas utiliser la fonction Blocage fonctionne. , réglez-la sur Off . ☛ "Blocage fonctionne." p.129
Les réglages appropriés ont-ils été sélectionnés pour le Récepteur à distance ?	Consultez la section Récepteur à distance du menu Configuration. ☛ Réglage - Récepteur à distance p.158
Avez-vous rebranché le cordon d'alimentation juste après une mise hors tension directe, ou le disjoncteur est-il coupé?	Si l'opération décrite dans la colonne de gauche est réalisée lorsque Aliment. Directe est réglé sur On , l'alimentation peut ne pas revenir. Appuyez sur le bouton [ⓘ] pour la mise sous tension.
Le commutateur [ID] de la télécommande est-il réglé sur On ?	Lorsque le commutateur est réglé sur On, vous ne pouvez utiliser la télécommande que pour faire fonctionner un projecteur dont l'identifiant correspondant. Réglez le commutateur [ID] sur Off. ☛ "Réglage de l'ID de la télécommande" p.46

Autres problèmes

Aucun son n'est émis, ou le son est très faible

Vérification	Solution
Vérifiez que le câble audio/vidéo est bien branché au projecteur et à la source audio.	Débranchez le câble du port Audio, puis rebranchez-le.
Le volume du projecteur est-il réglé au minimum ?	Ajustez le volume de manière à entendre le son.  Réglage - Volume p.158  "Réglage du volume" p.67
Le volume de l'ordinateur ou de la source d'image est-il réglé au minimum ?	Ajustez le volume de manière à entendre le son.
Le mode Pause A/V est-il activé ?	Appuyez sur le bouton [A/V Mute] pour désactiver la fonction Pause A/V.  "Arrêt momentané de l'image et du son (Pause A/V)" p.116
Le câble audio est-il de type « Sans résistance »?	Si vous employez un câble audio que vous vous êtes procuré dans le commerce, assurez-vous qu'il est de type « Sans résistance ».
La connexion est-elle assurée à l'aide d'un câble HDMI ?	Si aucun son n'est émis lors de la connexion à l'aide d'un câble HDMI, réglez l'équipement connecté sur la sortie PCM.
L'entrée audio sélectionnée est-elle correcte ?	Vérifiez les paramètres Réglages audio dans le menu de configuration.  Avancé - Réglages A/V - Réglages audio p.160

La télécommande ne fonctionne pas

Vérification	Solution
L'émetteur de la télécommande est-il bien orienté vers le récepteur du projecteur pendant l'utilisation ?	Orientez la télécommande vers le capteur des signaux de la télécommande.  "Portée de la télécommande" p.26
La télécommande n'est-elle pas trop éloignée du projecteur ?	Vérifiez la portée d'utilisation.  "Portée de la télécommande" p.26
La lumière directe du soleil ou une lumière forte de lampes fluorescentes parvient-elle au capteur des signaux de la télécommande ?	Installez le projecteur à un endroit où le capteur des signaux de la télécommande ne reçoit pas de lumière trop forte.

Vérification	Solution
Les réglages appropriés ont-ils été sélectionnés pour le Récepteur à distance ?	Consultez la section Récepteur à distance du menu Configuration. ☛ Réglage - Récepteur à distance p.158
Les piles sont-elles déchargées ou ont-elles été installées correctement ?	Vérifiez si les piles ont été insérées correctement, ou remplacez-les si nécessaire. ☛ "Remplacement des piles de la télécommande" p.25
L'identificateur de la télécommande et l'ID projecteur sont-ils compatibles?	Assurez-vous que l'ID du projecteur à contrôler et celui de la télécommande correspondent bien. Pour faire fonctionner tous les projecteurs à l'aide de la télécommande, indépendamment de l'identifiant défini, réglez le commutateur [ID] de la télécommande sur Off. ☛ "Réglages ID" p.45
Le Type de télécommande correspond-il à celui de la télécommande que vous utilisez ?	Ajustez le réglage Type de télécommande du menu de configuration. ☛ Avancé - Fonctionnement - Avancé - Type de télécommande p.160
Le câble de télécommande en option est-il connecté au port Remote du projecteur ?	Lorsque le câble de télécommande est connecté, le récepteur de télécommande du projecteur est désactivé. Si vous n'utilisez pas le câble de télécommande, déconnectez-le du port Remote.
Est-ce que Commande Communication ou Extron XTP est réglé sur On ?	Le port Remote est désactivé. Si vous utilisez le câble de télécommande en option, réglez Commande Communication ou Extron XTP sur Off . ☛ Avancé - HDBaseT p.160
Le blocage des boutons de la télécommande est-il défini ?	Lorsque le blocage des boutons de la télécommande est défini, tous les boutons à l'exception de ceux nécessaires aux opérations de base de la télécommande sont désactivés. Maintenez le bouton [🏠] enfoncé pour annuler le blocage des boutons de la télécommande. ☛ "Blocage des boutons de la télécommande" p.130

Aucune image n'est visible sur le moniteur externe

Vérification	Solution
Projetez-vous des images provenant d'un port autre que le port Computer ou BNC ?	Seuls les signaux RVB provenant du port Computer ou BNC peuvent être affichés sur un moniteur externe.
La projection est-elle réalisée sur un écran divisé ?	Seuls les signaux RVB projetés sur l'écran gauche et provenant du port Computer ou BNC peuvent être affichés sur un moniteur externe. ☛ "Projection simultanée de deux images (Split Screen)" p.113
Le projecteur est-il en veille ?	Vérifiez que les paramètres Mode attente , Sortie A/V et Sortie du moniteur du menu Configuration sont correctement définis. ☛ Avancé - Mode attente, Réglages A/V p.160

Je veux modifier la langue des messages et des menus

Vérification	Solution
Modifiez le réglage Langue.	Ajustez le réglage Langue du menu Configuration. ☛ Avancé - Langue p.160

Vous ne recevez pas de courrier, même si un problème est rencontré sur le projecteur

Vérification	Solution
Le Mode attente est-il défini sur Comm. activée ?	Pour utiliser la fonction Notif. courrier lorsque le projecteur est en attente, activez Comm. activée dans la section Mode attente du menu Configuration. Modifiez également le Port conformément à l'environnement réseau utilisé. ☛ Avancé - Mode attente p.160
Le projecteur reçoit-il une alimentation électrique ?	Vérifiez le bon fonctionnement de votre prise secteur ou de la source d'alimentation électrique.
La fonction Notif. courrier est-elle configurée correctement dans le menu Configuration ?	Un e-mail de notification d'erreur est envoyé conformément aux réglages Notification du menu Configuration. Vérifiez si ces réglages sont corrects. ☛ "Menu Notification" p.173

"La batterie qui sert à mémoriser l'heure est presque déchargée." s'affiche

Vérification	Solution
L'alimentation interne qui enregistre les réglages de votre horloge est presque déchargée.	Contactez votre revendeur local ou l'adresse la plus proche indiquée dans la Liste des contacts pour projecteurs Epson. ☛ Liste des contacts pour projecteurs Epson

"Le projecteur ne s'est pas éteint correctement. Une chute de tension instantanée peut s'être produite." s'affiche

Vérification	Solution
L'arrêt direct est-il activé ou la tension a-t-elle chuté en raison d'une panne soudaine ?	Vérifiez les journaux détaillés pour plus d'informations. ☛ "Lecture de l'affichage de l'état" p.197

Les journaux détaillés et le message d'erreur ne s'affichent pas





Vérification	Solution
En fonction de l'environnement, des erreurs et avertissements peuvent pas s'afficher lorsque vous allumez le projecteur après une soudaine chute de tension, une coupure de courant ou une panne.	Attendez au moins 10 secondes après avoir éteint le projecteur en utilisant le bouton d'alimentation ou en retirant la prise avant de rallumer le projecteur ou de réinsérer la prise. Lorsque le projecteur s'allume, vérifiez les informations d'état.

Impossible de modifier les paramètres en utilisant un navigateur Web

Vérification	Solution
L'appareil réseau que vous voulez connecter, est-il allumé ?	Lorsque le Mode attente du projecteur est en état Comm. activée , assurez-vous que l'appareil réseau connecté est bien allumé. Allumez l'appareil réseau puis redémarrez le projecteur. ☛ Avancé - Mode attente p.160

Vérifiez les chiffres, puis appuyez les contre-mesures suivantes. Si vous ne parvenez pas à résoudre le problème, contactez votre administrateur réseau, contactez votre revendeur local ou l'adresse la plus proche indiquée dans la Liste des contacts pour projecteurs Epson.

 [Liste des contacts pour projecteurs Epson](#)

Event ID	Cause	Solution
0432 0435	Impossible de démarrer le logiciel réseau.	Redémarrez le projecteur.
0434 0481 0482 0485	Les communications réseau sont instables.	Vérifiez l'état de la communication réseau, puis reconnectez après quelques instants.
0433	Impossible de lire des images transférées.	Redémarrez le logiciel réseau.
0484	La communication a été déconnectée de l'ordinateur.	
0483 04FE	Le logiciel réseau s'est arrêté inopinément.	Vérifiez l'état des communications réseau. Redémarrez le projecteur.
0479 04FF	Une erreur système s'est produite dans le projecteur.	Redémarrez le projecteur.
0891	Impossible de trouver un point d'accès avec le même SSID.	Fixez le même SSID sur l'ordinateur, le point d'accès et le projecteur.
0892	Le type d'authentification WPA/WPA2 ne correspond pas.	Vérifiez que les paramètres de sécurité du réseau sans fil sont corrects.
0893	Le type de cryptage TKIP/AES ne correspond pas.	 Réseau - Réseau sans fil p.168
0894	La communication a été déconnectée car le projecteur était connecté à un point d'accès non autorisé.	Contactez votre administrateur réseau pour plus d'informations.
0898	Échec d'acquisition DHCP.	Vérifiez que le serveur DHCP fonctionne correctement. Si vous n'utilisez pas DHCP, désactivez le paramètre DHCP.  Réseau - Réseau sans fil p.168 , Réseau avec fil p.172
0899	Autres erreurs de communication	Si le redémarrage du projecteur ou de son logiciel ne résout pas le problème, contactez votre revendeur ou le bureau le plus proche dont vous trouverez l'adresse dans la Liste des contacts pour projecteurs Epson.  Liste des contacts pour projecteurs Epson
089A	Le type d'authentification EAP n'est pas le même.	Vérifiez que les paramètres de sécurité du réseau sans fil sont corrects. Vérifiez également si le certificat est installé correctement.
089B	L'authentification du serveur EAP a échoué.	 Réseau - Réseau sans fil p.168
089C	L'authentification du client EAP a échoué.	



Event ID	Cause	Solution
089D	L'échange de clé a échoué.	
0920	L'alimentation interne qui enregistre les réglages de votre horloge est presque déchargée.	Contactez votre revendeur local ou l'adresse la plus proche indiquée dans la Liste des contacts pour projecteurs Epson. ☛ Liste des contacts pour projecteurs Epson



Maintenance

Ce chapitre contient des procédures de maintenance qui vous aideront à conserver votre projecteur en excellent état de fonctionnement pendant très longtemps.

Nettoyez votre projecteur s'il est devenu sale ou si la qualité des images projetées commence à se dégrader.

Attention

Lors du nettoyage, débranchez le câble d'alimentation de la prise électrique. Sinon, un choc électrique peut survenir.

Nettoyage de la surface du projecteur

Nettoyez l'extérieur du projecteur en l'essuyant sans forcer à l'aide d'un chiffon doux.

Si le projecteur est très sale, utilisez un chiffon humide soigneusement essoré pour nettoyer le projecteur. Essayez ensuite le projecteur avec un chiffon sec.

Attention

N'utilisez pas de substance volatile telle que de la cire, de l'alcool ou un solvant pour nettoyer l'extérieur du projecteur. Ces substances pourraient modifier la qualité de la coque du projecteur ou provoquer sa décoloration.

Nettoyage de l'objectif

Utilisez un chiffon optique, disponible dans le commerce, pour essuyer délicatement l'objectif.

Avertissement

N'utilisez pas de vaporisateur contenant un gaz inflammable pour retirer les saletés ou la poussière qui adhèrent à l'objectif. Le projecteur peut prendre feu en cas de température interne élevée.

Attention

Faites attention de ne pas frotter l'objectif avec un matériau abrasif, et protégez-le des chocs, car il s'agit d'une pièce fragile.

Nettoyage du filtre à air

Lorsque le message suivant s'affiche et l'indicateur de filtre clignote en orange, nettoyez le filtre à air et la grille d'entrée d'air.

"Nett. filt. air néc. Nettoyez ou remplacez le filtre à air."

"Le projecteur chauffe. Vérifiez que l'ouverture de la ventilation n'est pas obstruée, nettoyez ou remplacez le filtre."

"Le filtre est encrassé. Nettoyer ou remplacer le filtre à air."

Attention

- L'accumulation de poussière sur le filtre à air peut provoquer une élévation de la température interne du projecteur, ce qui peut entraîner des problèmes de fonctionnement et raccourcir la durée de vie du moteur optique. Nettoyez immédiatement le filtre à air si le message s'affiche.
- Ne rincez pas le filtre à air à l'eau. et n'employez ni détergents ni solvants.
- Si vous utilisez une brosse pour le nettoyage, optez pour une brosse à longues soies douces et frottez doucement. Si vous frottez trop fort, la poussière sera enfoncée dans le filtre à air et ne pourra plus être éliminée.

Nettoyage du filtre à air

Le remplacement du filtre à air peut se faire même si le projecteur est fixé au plafond.

- 1 Après avoir éteint le projecteur, attendez que la sonnerie de confirmation se fasse entendre, puis débranchez le cordon d'alimentation.

- 2** Retirez le couvercle du filtre à air.
Saisissez la languette du couvercle du filtre à air entre vos doigts et tirez vers le haut, puis retirez le couvercle tout en appuyant sur la languette.

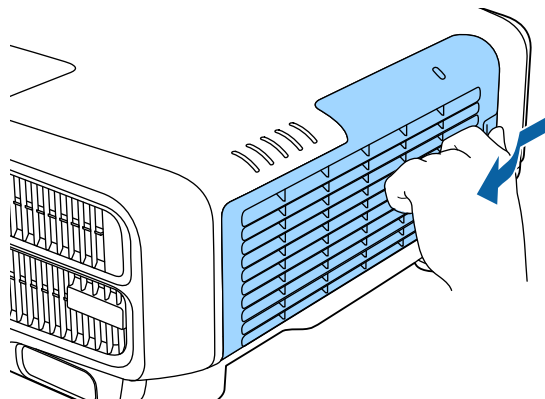

- 3** Retirez le filtre à air.
Saisissez la partie surélevée du filtre à air, puis tirez-le vers vous.

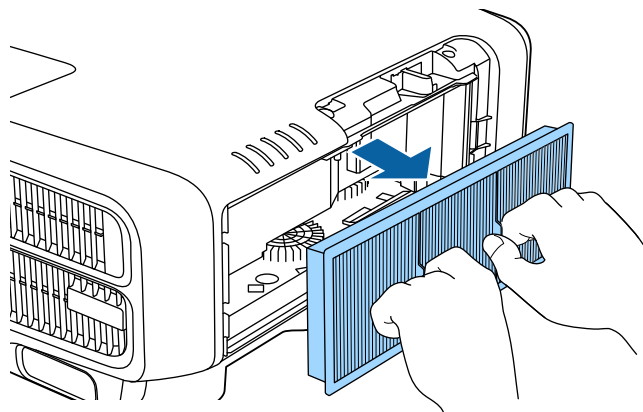

- 4** Orientez l'avant (le côté avec les languettes) du filtre à air vers le bas puis tapotez-le quatre ou cinq fois afin d'en détacher la poussière.
Retournez-le et faites de même sur l'autre face.

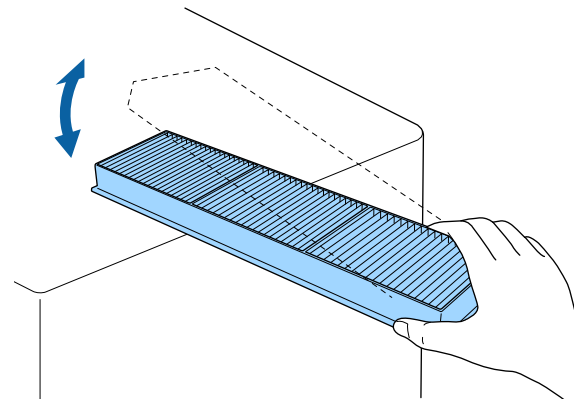

Attention

Un choc excessif sur le filtre à air risque de le déformer ou de le fendre, ce qui le rendra inutilisable.

- 5** Éliminez la poussière restant sur le filtre à air à l'aide d'un aspirateur par la face avant.

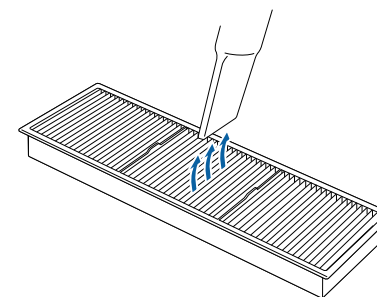

- 6** Remettez le filtre à air en place.
Appuyez dessus jusqu'à ce qu'il fasse entendre un déclic.

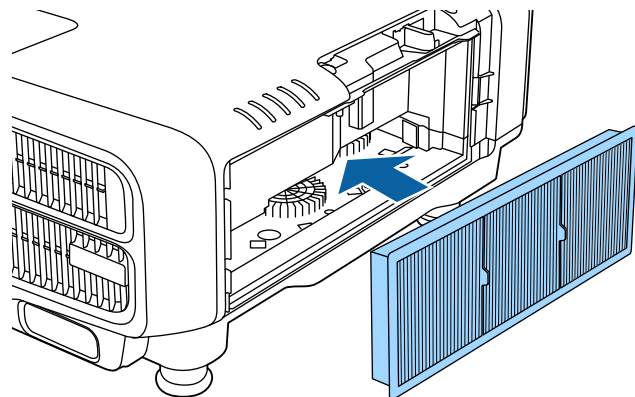

- 7** Fixez le couvercle du filtre à air.

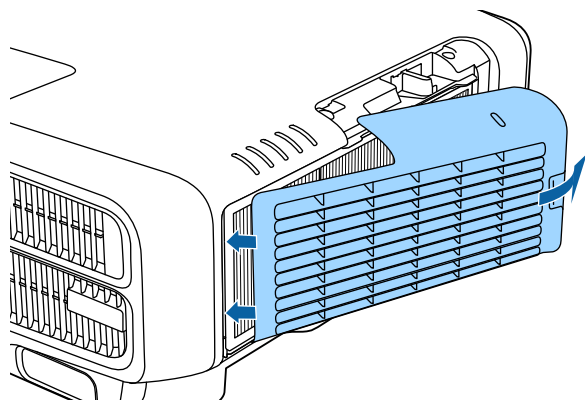

- Si un message s'affiche fréquemment, même après un nettoyage, il est temps de remplacer le filtre à air. Utilisez un filtre neuf.
 - ☛ "Remplacement du filtre à air" [p.224](#)
- Il est recommandé de nettoyer le filtre à air toutes les 20 000 heures. Nettoyez-le plus souvent si le projecteur est utilisé dans un environnement particulièrement poussiéreux.
- Les témoins et messages en rapport avec l'option Notif nettoiy filtre s'affichent uniquement lorsque l'option **Notif nettoiy filtre** est réglée sur **On** dans le menu Configuration.
 - ☛ **Avancé - Affichage - Notif nettoiy filtre** [p.160](#)

Cette section explique comment remplacer le filtre à air.

Remplacement du filtre à air

Périodicité de remplacement du filtre à air

Si le message s'affiche fréquemment alors que le filtre à air a été nettoyé, remplacez le filtre à air.

Procédure de remplacement du filtre à air

Le remplacement du filtre à air peut se faire même si le projecteur est fixé au plafond.

- 1** Après avoir éteint le projecteur, attendez que la sonnerie de confirmation se fasse entendre, puis débranchez le cordon d'alimentation.
- 2** Retirez le couvercle du filtre à air.
Saisissez la languette du couvercle du filtre à air entre vos doigts et tirez vers le haut, puis retirez le couvercle tout en appuyant sur la languette.

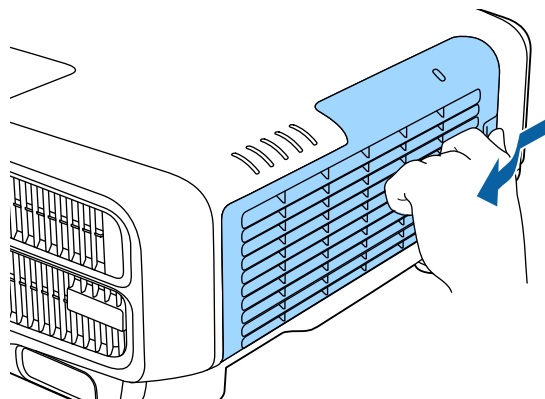

- 3** Retirez le filtre à air.
Saisissez la partie surélevée du filtre à air, puis tirez-le vers vous.

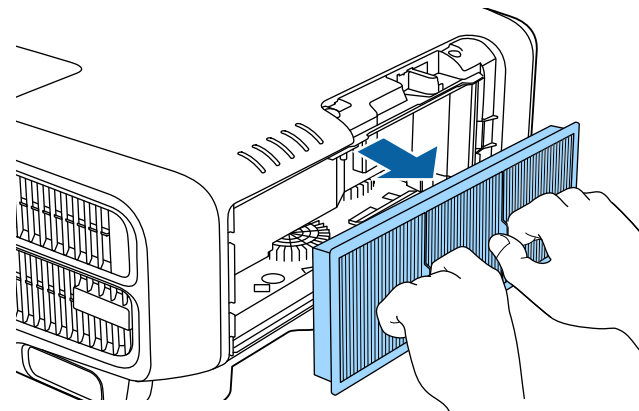

- 4** Installez le nouveau filtre à air.
Appuyez dessus jusqu'à ce qu'il fasse entendre un déclic.

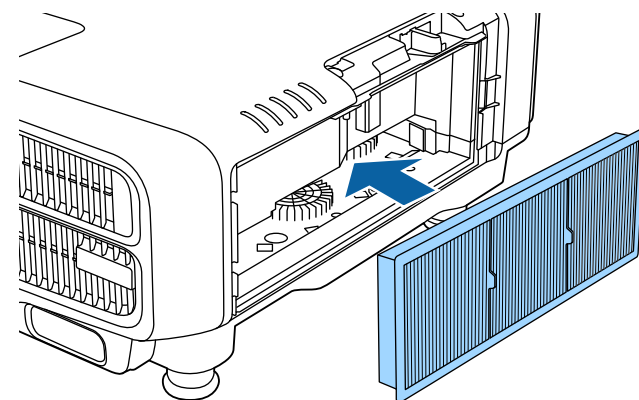

- 5** Fixez le couvercle du filtre à air.

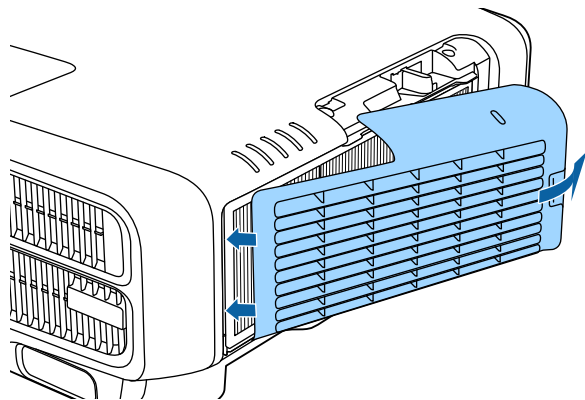

Observez la réglementation locale en vigueur concernant les déchets lorsque vous jetez des filtres à air usagés.

Composition du cadre : polypropylène

Composition du filtre : polypropylène

Calibrage des couleurs

Ajuste automatiquement la détérioration due au vieillissement de la teinte de couleur pour l'écran entier sur la base des réglages de couleur par défaut.

Conditions de fonctionnement pour les fonctions de réglage automatique

La fonction de réglage automatique pour le Calibrage des couleurs fonctionne uniquement dans les conditions suivantes :

- La surface de l'écran est plate, ni oblique ni déformée
- Utilisation d'un écran de diffusion blanc mat
- La taille de projection est de 80 à 200 pouces
- Le projecteur est installé parallèlement à la surface de projection



- Le réglage automatique n'est pas disponible pour les objectifs suivants.
ELPLX02, ELPLX02W, ELPLR04, ELPLL08, ELPLL07
- Nous vous recommandons d'effectuer le Calibrage des couleurs 20 minutes après avoir allumé le projecteur ou annulé le mode Pause A/V.
- Pour améliorer la précision des ajustements, nous vous conseillons d'assombrir la pièce lors de la projection d'images et d'effectuer les réglages.
- Le réglage automatique s'effectue avec la caméra intégrée à l'avant du projecteur. Ne bloquez pas la caméra ou les images projetées.
- Le réglage automatique prend environ une minute et 30 secondes.
- Après avoir effectué les réglages, Uniformité et Assortiment couleur reviennent à leurs valeurs par défaut.
- En utilisant la fonction Planning, vous pouvez régler automatiquement la couleur pour l'écran entier à l'heure fixée.
☛ "Fonction de planification" [p.123](#)
- Consultez ce qui suit si Calibrage des couleurs ne fonctionne pas correctement.
☛ "Les réglages automatiques ne sont pas effectués correctement." [p.211](#)

- 1** Appuyez sur le bouton [Menu] pendant la projection.
- 2** Sélectionnez **Calibrage des couleurs** dans **Avancé**.
- 3** Sélectionnez **Démarrer réglage auto**, puis appuyez sur le bouton [[↵](#)].

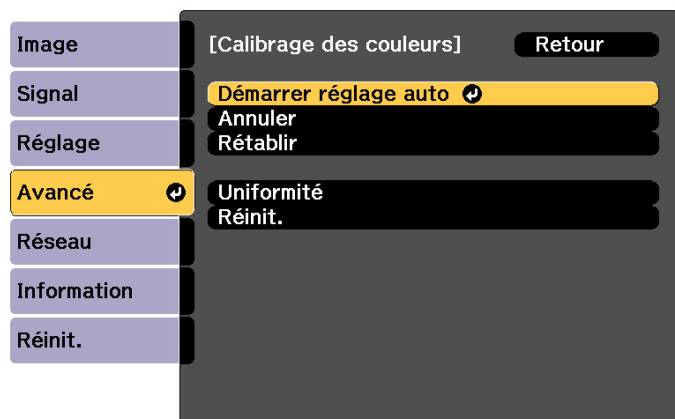

[Esc] :Retour [◀]:Sélection [▶]:Entrée [Menu]:Quitter

Le motif de réglage s'affiche, et l'ajustement commence. Si l'image projetée est affichée avant le réglage, la procédure est terminée.



- Consultez ce qui suit si une erreur se produit.
 "Les réglages automatiques ne sont pas effectués correctement." [p.211](#)
- Pour revenir à l'état d'avant le réglage, sélectionnez **Annuler**. Lorsque vous sélectionnez **Rétablir** après **Annuler**, l'image revient à l'état d'avant le réglage.
- Pour rétablir le paramètre **Calibrage des couleurs** à sa valeur par défaut, sélectionnez **Réinit.**

Align. des panneaux

Permet d'ajuster le décalage couleur des pixels de l'écran LCD. Vous pouvez régler les pixels horizontalement et verticalement par pas de 0,125 pixel dans une plage de ± 3 pixel.



- Il est possible que la qualité des images décline une fois l'alignement de l'écran LCD effectué.
- Les images correspondant aux pixels qui dépassent des bords de l'écran projeté ne sont pas affichées.

- 1 Appuyez sur le bouton [Menu] pendant la projection.
- 2 Sélectionnez **Affichage** sous **Avancé**.
- 3 Sélectionnez **Align. des panneaux**, puis appuyez sur le bouton [↵].

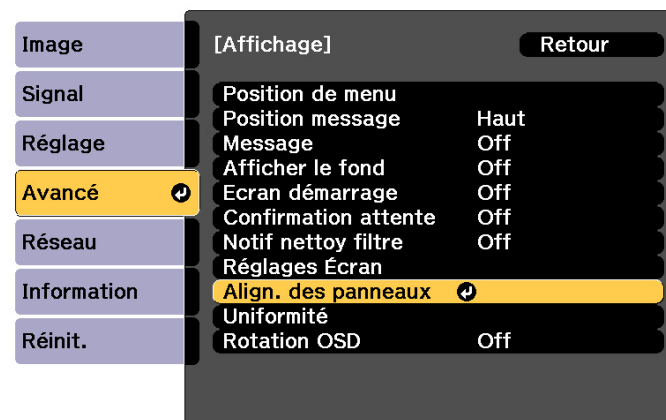

[Esc] :Retour [◀]:Sélection [▶]:Entrée [Menu]:Quitter

- 4 Activez l'option **Align. des panneaux**.

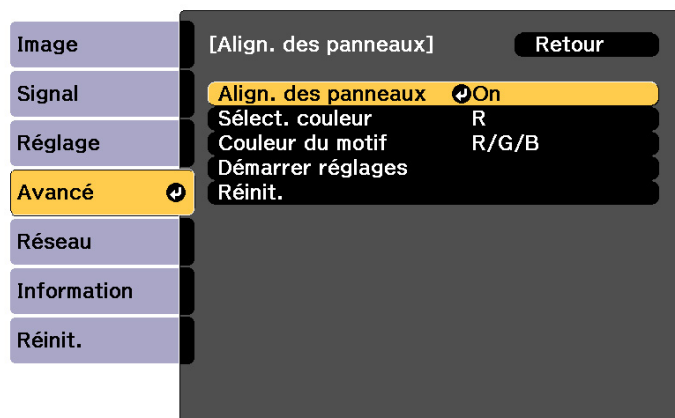

[Esc] :Retour [↕]:Sélection [↵]:Entrée [Menu]:Quitter

- (1) Sélectionnez **Align. des panneaux**, puis appuyez sur le bouton [↵].
- (2) Choisissez **On**, puis appuyez sur le bouton [↵].
- (3) Appuyez sur le bouton [Esc] pour revenir à l'écran précédent.

5 Sélectionnez la couleur que vous souhaitez ajuster.

- (1) Sélectionnez **Sélect. couleur**, puis appuyez sur le bouton [↵].
- (2) Sélectionnez **R** (rouge) ou **B** (bleu), puis appuyez sur le bouton [↵].
- (3) Appuyez sur le bouton [Esc] pour revenir à l'écran précédent.

6 Sélectionnez la couleur de grille affichée lorsque vous procédez aux réglages sous **Couleur du motif**.

- (1) Sélectionnez **Couleur du motif**, puis appuyez sur le bouton [↵].

- (2) Sélectionnez une association de rouge (R), vert (V) et bleu (B) pour la couleur de la grille.

R/G/B : affiche une association des trois couleurs : rouge, vert et bleu. La couleur de la grille est le blanc.

R/G : cette option est disponible lorsque l'option **R** est sélectionnée sous **Sélect. couleur**. Affiche une association de deux couleurs : rouge et vert. La couleur de la grille est le jaune.

G/B : cette option est disponible lorsque l'option **B** est sélectionnée sous **Sélect. couleur**. Affiche une association de deux couleurs : vert et bleu. La couleur de la grille est le cyan.

- (3) Appuyez sur le bouton [Esc] pour revenir à l'écran précédent.

7 Sélectionnez **Démarrer réglages**, puis appuyez sur le bouton [↵].

Sélectionnez d'abord **Décaler panneau complet** et ajustez le panneau LCD entier. Quand le message de confirmation de démarrage s'affiche, appuyez sur [↵] pour commencer les réglages.



Il est possible que l'image soit déformée lors du réglage. L'image est restaurée une fois les réglages terminés.

8 Utilisez les boutons [▲], [▼], [◀] et [▶] pour les règles, puis appuyez sur le bouton [↵].

9 Pour effectuer des réglages plus détaillés, sélectionnez **Ajuster les quatre coins**, puis appuyez sur le bouton [↵] pour confirmer.

10 Procédez aux réglages à l'aide des boutons [▲], [▼], [◀] et [▶], puis appuyez sur le bouton [↵] pour passer au point de réglage suivant.

11 Une fois les quatre coins ajustés, sélectionnez **Quitter**, puis appuyez sur le bouton [↵].

[Align. des panneaux]

Réglage terminé.
Pour procéder à des réglages plus affinés,
vous pouvez également sélectionner une
intersection et ajuster.

Sélectionner une intersection et ajuster

Quitter ↵

[↵]:Sélection [↵]:Entrée [Menu]:Quitter

Si vous devez encore procéder à des réglages une fois les quatre points corrigés, sélectionnez **Sélectionner une intersection et ajuster** et effectuez les autres ajustements.

Uniformité

Permet d'ajuster la tonalité de couleur pour l'ensemble de l'écran.



Il est possible que la tonalité de couleur ne soit pas uniforme, même une fois la fonction exécutée.

- 1 Appuyez sur le bouton [Menu] pendant la projection.
- 2 Sélectionnez **Affichage** sous **Avancé**.
- 3 Sélectionnez **Uniformité**, puis appuyez sur le bouton [↵].
L'écran suivant s'affiche.

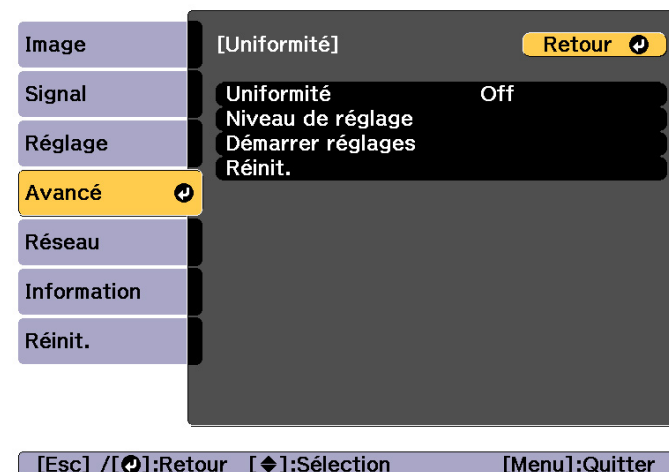

Uniformité : Active ou désactive l'uniformité des couleurs.

Niveau de réglage : huit niveaux, du blanc jusqu'au noir, en passant par le gris, sont disponibles. Vous pouvez régler chaque niveau.

Démarrer réglages : Permet de démarrer les réglages de l'uniformité des couleurs.

Réinit. : permet de réinitialiser tous les réglages et les paramètres **Uniformité**.



Il est possible que l'image soit déformée lors du réglage des paramètres **Uniformité**. L'image est restaurée une fois les réglages terminés.

- 4 Sélectionnez **Uniformité**, puis appuyez sur le bouton [↵].
- 5 Réglez sur **On**, puis appuyez sur le bouton [Esc].
- 6 Sélectionnez **Niveau de réglage**, puis appuyez sur le bouton [↵].
- 7 Définissez le niveau de réglage à l'aide des boutons [◀][▶].
- 8 Appuyez sur le bouton [Esc] pour revenir à l'écran précédent.
- 9 Sélectionnez **Démarrer réglages**, puis appuyez sur le bouton [↵].
- 10 Sélectionnez la zone que vous souhaitez ajuster, puis appuyez sur le bouton [↵].

Commencez par régler les zones extérieures, puis ajustez l'ensemble de l'écran.



- 11 Sélectionnez la couleur que vous souhaitez ajuster à l'aide des boutons [▲][▼], puis procédez aux réglages à l'aide des boutons [◀][▶].

Appuyez sur le bouton [◀] pour atténuer la tonalité. Appuyez sur le bouton [▶] pour accentuer la tonalité.

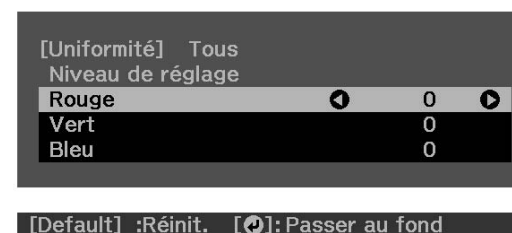

- 12 Retournez à l'étape 6 et ajustez chaque niveau.
- 13 Pour terminer les ajustements, appuyez sur le bouton [Menu].



Annexe

Epson Projector Management

Epson Projector Management permet d'effectuer des opérations comme le contrôle de l'état de plusieurs projecteurs Epson reliés au réseau via un ordinateur et le contrôle des projecteurs depuis l'ordinateur.

Téléchargez le logiciel Epson Projector Management depuis le site Web suivant.

<http://www.epson.com>

Modification des paramètres à l'aide d'un navigateur Web (Epson Web Control)

À l'aide du navigateur Web d'un ordinateur ou appareil mobile connecté au projecteur via un réseau, vous pouvez configurer les fonctions et contrôler le projecteur. Cette fonction vous permet d'effectuer des opérations de configuration et de contrôle à distance. Vous pouvez également utiliser un projecteur spécifique quand plusieurs sont connectés.

Utilisez un navigateur Web tel que Internet Explorer 9.0 ou une version ultérieure ou Microsoft Edge. Utilisez Safari pour OS X.



Si vous réglez **Mode attente** sur **Comm. activée**, vous pouvez utiliser le navigateur Web pour régler et contrôler même si le projecteur est en mode attente (s'il est éteint).

☞ **Avancé - Mode attente** p.160

Afficher l'écran Epson Web Control

Pour afficher l'écran Epson Web Control, procédez comme suit.

Vérifiez que votre appareil et votre projecteur sont prêts pour la connexion réseau.



Si le navigateur Web que vous utilisez est configuré de manière à se connecter via un serveur proxy, il est impossible d'afficher l'écran Epson Web Control. Pour afficher Contrôle Web, vous devez configurer de sorte qu'un serveur proxy ne soit pas utilisé pour la connexion.

- 1 Connectez votre appareil au même réseau que le projecteur connecté.

La méthode de connexion varie en fonction de l'appareil. Consultez le manuel fourni avec votre appareil pour plus de détails. Lorsque vous utilisez un appareil mobile, vérifiez les réglages Wi-Fi.

- 2 Démarrez le navigateur Web sur votre appareil.

- 3 Connectez-vous en saisissant l'adresse du projecteur connecté dans le champ d'URL du navigateur Web.

L'Home s'affiche.

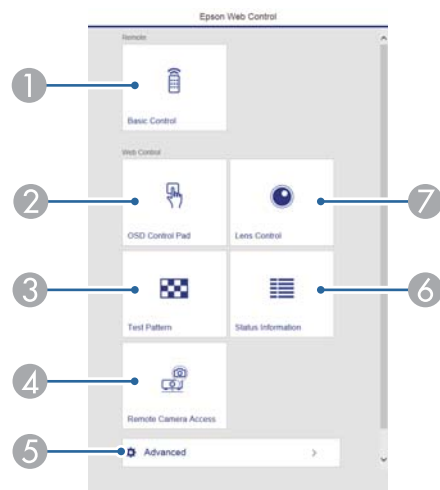

- 1 **Basic Control**
☛ "Écran Basic Control" p.234
- 2 **OSD Control Pad**
☛ "Écran OSD Control Pad" p.234
- 3 **Test Pattern**
☛ "Écran de commande de la mire" p.236
- 4 **Remote Camera Access**
☛ "Écran Remote Camera Access" p.238

- 5 **Advanced**
Vous passez à l'écran Advanced.

- 6 **Status Information**
☛ "Écran Status Information" p.237

- 7 **Lens Control**
☛ "Écran Lens Control" p.235



- Lorsque vous utilisez les fonctions de l'Home, il peut vous être demandé de saisir vos nom d'utilisateur et mot de passe. Les deux types suivants de noms d'utilisateurs et mots de passe sont disponibles.

Remote : Le nom d'utilisateur est « EPSONREMOTE » et le mot de passe par défaut est « guest ».

ContrôleWeb : Le nom d'utilisateur est « EPSONWEB » et le mot de passe par défaut est « admin ».

- Vous ne pouvez pas modifier le nom. Vous pouvez modifier le mot de passe dans le menu Réseau du menu Configuration.

☛ Réseau - Base - Mot de passe Remote, MotPss ContrôleWeb p.167

- Vous devez saisir le nom d'utilisateur pour le MotPss ContrôleWeb, même si le mot de passe est désactivé.

- Vous pouvez uniquement définir les éléments suivants sur l'écran **Avancé**.

Mot passe Monitor (jusqu'à 16 caractères alphanumériques à un octet)

☛ Réseau - Base - Mot passe Monitor p.167

Réglages IPv6 (manuel)

☛ Réseau - Réglages IPv6 p.168, p.172

Ajouter un port HTTP (pour le numéro de port utilisé pour le contrôle Web, utilisez n'importe quelle valeur sauf 80 (par défaut), 843, 3620, 3621, 3625, 3629, 4352, 4649, 5357, 10000, 10001, 41794)

☛ Réseau - Autres p.174

Écran Basic Control

Vous pouvez utiliser les opérations de base du projecteur.

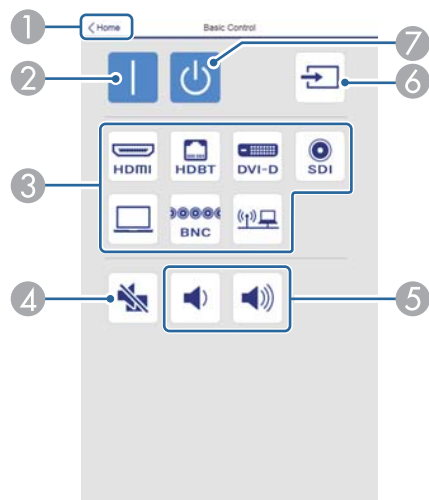

- ① Passe à l'écran d'accueil.
- ② Permet d'allumer le projecteur.
- ③ Passe à l'image cible.
- ④ Active ou désactive l'audio et la vidéo.
- ⑤ Permet de régler le volume.
- ⑥ Détecte automatiquement le signal d'entrée.
- ⑦ Permet d'éteindre le projecteur.

Écran OSD Control Pad

Vous pouvez contrôler le menu Configuration du projecteur.

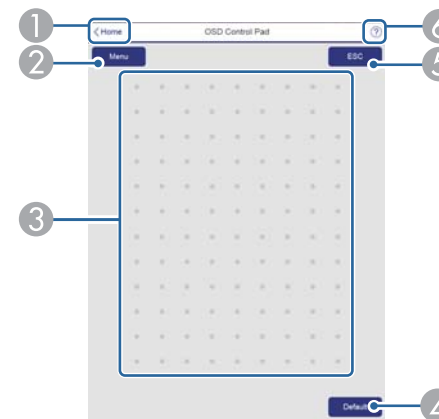

- ① Passe à l'écran d'accueil.
- ② Permet d'afficher et de fermer le menu Configuration.
- ③ Vous pouvez contrôler le menu Configuration du projecteur avec votre doigt ou à la souris.
Faites glisser pour sélectionner un élément et appuyez pour confirmer la sélection.
- ④ Lorsque « [Par défaut] : Réinit. » s'affiche dans le guide du menu Configuration, sélectionner cette icône rétablit les réglages à leurs valeurs par défaut.
- ⑤ Revient au niveau de menu précédent dans Configuration.
- ⑥ Affiche des informations sur l'utilisation du contrôleur OSD Control Pad.



Les éléments du menu Configuration qui ne peuvent pas être configurés dans Epson Web Control sont répertoriés ci-dessous.

- Menu Signal - EDID, Tampon DDC
- Menu Réglage - Bouton utilisateur
- Menu Avancé - Affichage - Position message
- Menu Avancé - Logo d'utilisateur
- Menu Avancé - Fonctionnement - Avancé - Terminaison sync BNC, Surveil. tension CA, Type d'objectif
- Menu Avancé - Fonctionnement - Calibrage objectif
- Menu Avancé - Langue

Les réglages des éléments de chaque menu sont identiques au menu Configuration du projecteur.

☛ "Menu Configuration" [p.148](#)

Écran Lens Control

Vous pouvez contrôler l'objectif du projecteur.

Écran de commande de mise au point/distorsion

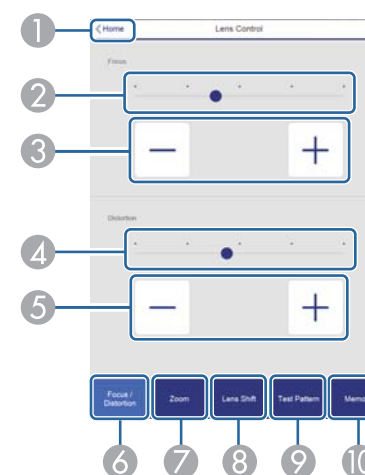

- 1 Passe à l'écran d'accueil.
- 2 Déplacez le curseur afin de régler la mise au point.
- 3 Appuyez sur les boutons pour ajuster la mise au point.
- 4 Déplacez le curseur pour régler la déformation de l'image.*
- 5 Appuyez sur les boutons pour régler la déformation de l'image.*
- 6 Affiche l'écran de commande de mise au point/distorsion.
- 7 Affiche l'écran de commande du zoom.
- 8 Affiche l'écran de commande de décalage de l'objectif.
- 9 Affiche l'écran de commande du motif de test.
- 10 Affiche l'écran de la fonction Mémoire.

* Cette option n'est pas disponible pour le modèle ELPLU02.

Écran de commande du zoom

Non disponible sur les modèles ELPLX02, ELPLX02W, et ELPLR04.

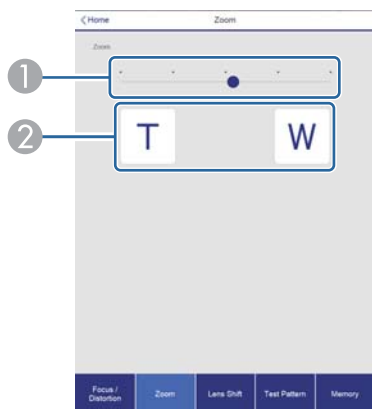

- ① Déplacez le curseur pour régler le zoom.
- ② Appuyez sur les boutons pour ajuster le zoom.

Écran de commande du décalage de l'objectif

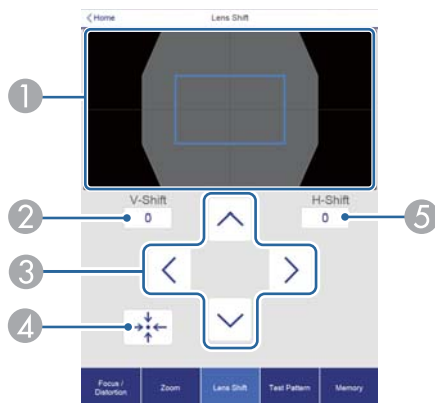

- ① Affiche la position de l'image sous forme de carré bleu. Lorsque vous déplacez la position de l'image, un carré rouge s'affiche sur la destination.

- ② Affiche la position verticale de l'image. Vous pouvez spécifier directement la position en appuyant dessus et en saisissant un nombre.
- ③ Déplace l'image vers le haut, le bas, la gauche ou la droite.
- ④ Déplace la position de l'objectif vers la position d'origine si vous appuyez sur le bouton **OK** sur l'écran de confirmation.
- ⑤ Affiche la position horizontale de l'image. Vous pouvez spécifier directement la position en appuyant dessus et en saisissant un nombre.

Écran de commande de la mire

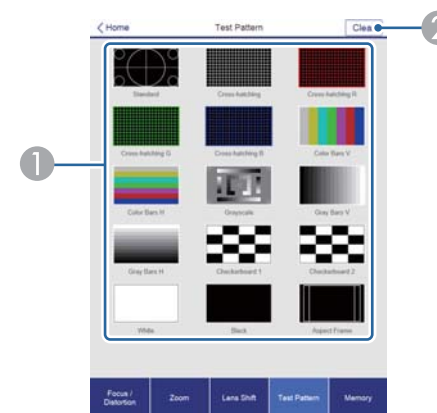

- ① Affiche un motif de test.
- ② Ferme la mire.

Écran de commande de la mémoire

Consultez ce qui suit pour les détails du fonctionnement de la mémoire.

☛ "Fonction mémoire" p.121

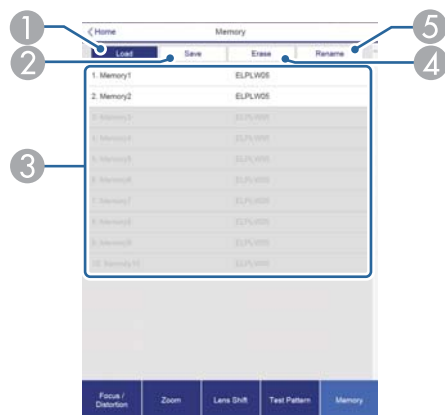

- ① Charge une mémoire.
- ② Enregistre une mémoire.
- ③ Affiche une liste de mémoires.
- ④ Efface une mémoire.
- ⑤ Modifie un nom de mémoire.

Écran Status Information

Vous pouvez vérifier l'état du projecteur. Voir ce qui suit pour plus de détails sur les valeurs affichées.

☛ "Lecture de l'affichage de l'état" p.197

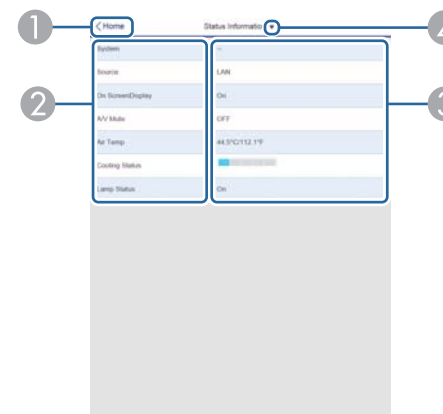

- ① Passe à l'écran d'accueil.
- ② Affiche le nom de l'élément.
- ③ Affiche l'état de chaque élément.
- ④ Sélectionne une catégorie parmi les suivantes.
Status Information, Source, Signal Information, Network Wired, Network Wireless, Maintenance, Version, Air Temp Info, Voltage Warning Info

Écran Remote Camera Access

Vous pouvez capturer une photo de l'image projetée

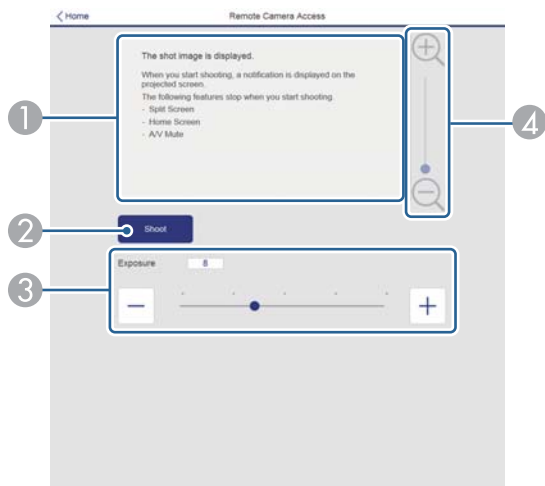

- ① Affiche l'image que vous avez prise.
- ② Appuyez sur **Prise de vue** pour prendre une photo de l'image projetée.
- ③ Règle l'exposition lorsque vous faites des photos.
- ④ Agrandit ou réduit l'image que vous prenez.

Vérifier l'image projetée depuis un emplacement distant

En prenant une photo de l'image projetée depuis un emplacement distant, vous pouvez la vérifier sur l'appareil que vous utilisez.



- Vérifiez que **HTTP sécurisé** est réglé sur **On** dans le menu **Réseau - Autres**.
- Vous ne pouvez pas l'utiliser lorsque l'ELPLX02/ELPLX02W est fixé.
- La fonction d'accès caméra distance n'est pas disponible lorsque vous utilisez les fonctions suivantes.
 - Lors de l'utilisation de la caméra intégrée (mosaïque, corréct. écran, calibrage des couleurs)
 - Étalonnage objectif
 - La fonctionnalité Message Broadcasting dans le logiciel Epson Projector Management
- Les fonctions suivantes sont annulées lorsque vous utilisez la fonction d'accès caméra à distance.
 - Split Screen
 - A/V Mute
 - Affichage de l'écran d'accueil
 - Affichage sur écran (lorsque le message est masqué)

- 1** Sur l'écran **Mot de passe protégé**, réglez **Accès caméra distance** sur **Off**.

☛ "Réglage de la fonction Mot de passe protégé" p.127

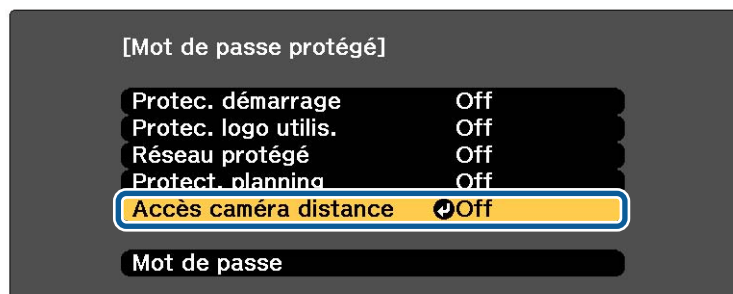

- 2** Sélectionnez **Accès caméra distance** dans **Réseau**.

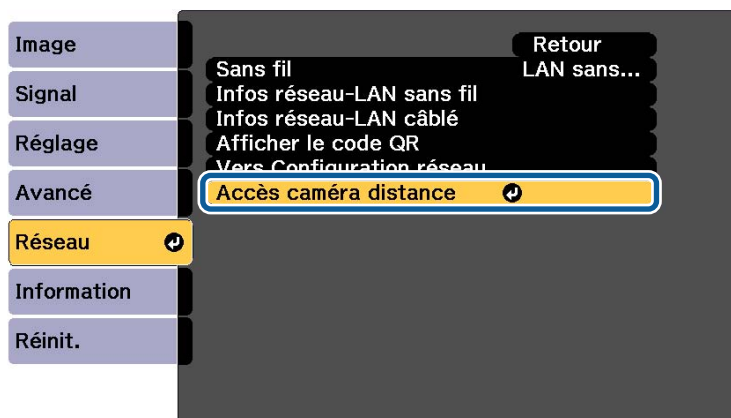

- 3** Choisissez **Mot de passe** puis appuyez sur le bouton [↵].

Pour le mot de passe, vous pouvez définir jusqu'à 32 caractères alphanumériques d'un octet (* : et les espaces ne peuvent pas être utilisés).



- 4** Réglez **Accès caméra distance** sur **On**.

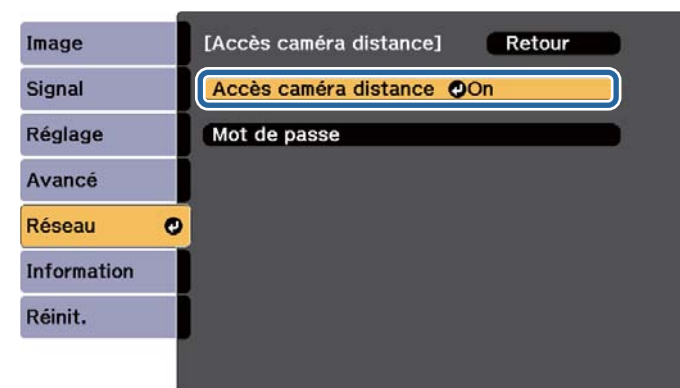

- 5** Lancez le navigateur Web sur l'ordinateur ou appareil mobile connecté au réseau.

6 Saisissez l'adresse IP du projecteur dans la zone de saisie d'adresse du navigateur pour vous connecter à l'écran Epson Web Control.

7 Sélectionnez **Accès caméra distance**.

Lorsque l'écran de connexion s'affiche, saisissez votre nom d'utilisateur et votre mot de passe. (Le nom d'utilisateur est EPSONWEB, et le mot de passe par défaut est admin.)

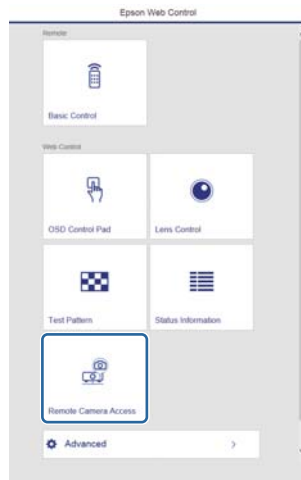

8 Appuyez sur **Prise de vue**.



9 Si l'écran de mot de passe s'affiche, saisissez le mot de passe défini à l'étape 3 pour **Accès caméra distance - Mot de passe**, puis appuyez sur **OK**.

Un message s'affiche sur l'image projetée, et la prise de vue commence. Il faut environ six secondes pour acquérir l'image.



- Réglez l'exposition au besoin. Si vous faites des réglages, prenez une autre photo et vérifiez l'image ajustée.
- Lorsque vous prenez des photos, utilisez toutes les fonctions librement, à l'exception de l'arrêt du projecteur.
- Vous ne pouvez pas capturer les messages d'avertissement ou de mise en garde.

Régler un certificat avec un navigateur Web

Vous pouvez utiliser un certificat électronique pour les paramètres de sécurité du projecteur.



Vous pouvez installer le certificat électronique depuis le menu Réseau du projecteur. Cependant, veillez à les enregistrer une seule fois, sinon ils pourraient ne pas s'installer correctement.

☛ "Configurer la sécurité du réseau sans fil" [p.141](#)

- 1** Préparez un certificat pris en charge par le projecteur.
- 2** Vérifiez que le projecteur est allumé.
- 3** Lancez le navigateur Web sur l'ordinateur ou appareil mobile connecté au réseau.
- 4** Saisissez l'adresse IP du projecteur dans la zone de saisie d'adresse du navigateur pour vous connecter à l'écran Epson Web Control.

L'écran Epson Web Control s'affiche.

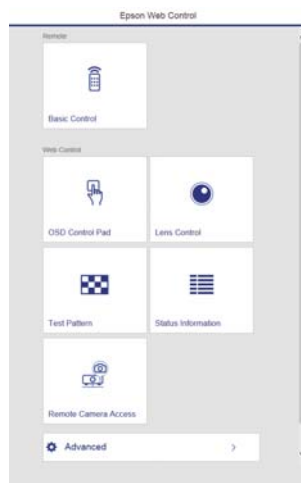

- 5** Sélectionnez **Avancé**.



Vous devez vous connecter pour afficher l'écran Avancé. Lorsque l'écran de connexion s'affiche, saisissez votre nom d'utilisateur et votre mot de passe. (Le nom d'utilisateur est EPSONWEB, et le mot de passe par défaut est admin.)

- 6** Sélectionnez **Certificat** dans **Réseau**.
- 7** Cliquez sur le bouton **Choisir un fichier**, puis sélectionnez le fichier de certificat.
- 8** Saisissez le mot de passe dans la zone **Mot de passe**, puis cliquez sur **Envoyer**.
- 9** Lorsque les réglages sont terminés, cliquez sur le bouton **Appliquer**.

Utilisation de la fonction Notif. courrier pour signaler des anomalies de fonctionnement

Lorsque vous réglez Notif. courrier, des messages notifications sont envoyés à des adresses électroniques prédéfinies lorsqu'un problème ou un avertissement est rencontré sur un projecteur. Ainsi, l'opérateur est informé des problèmes survenant sur le projecteur, même s'il ne se trouve pas à proximité de celui-ci.

☛ Réseau - Notification - Notif. courrier [p.173](#)



- Vous pouvez enregistrer jusqu'à trois destinations de notification (adresses), et les notifications peuvent être envoyées aux trois destinations à la fois.
- Si un problème grave apparaît sur un projecteur et que celui-ci cesse brusquement de fonctionner, il peut être impossible au projecteur d'envoyer une notification signalant ce problème à l'opérateur.
- Si vous réglez **Mode attente** sur **Comm. activée**, vous pouvez contrôler le projecteur même s'il est en mode attente (s'il est éteint).
 **Avancé - Mode attente** [p.160](#)

Lecture du courrier de notification d'erreur

Lorsque la fonction Notif. courrier est réglée sur On et qu'un problème ou un avertissement est rencontré sur le projecteur, l'e-mail suivant est envoyé.

Expéditeur : L'adresse e-mail du champ **De**

Objet : EPSON Projector

Ligne 1 : nom du projecteur sur lequel le problème est survenu

Ligne 2 : Adresse IP définie pour le projecteur qui a rencontré le problème.

Ligne 3 et suivantes : détails du problème.

Les détails du problème sont indiqués ligne par ligne. Le contenu du message principal est répertorié ci-après.

- Clean Air Filter
- Constant brightness expired (Fin mode constant)
- Internal error
- Fan related error
- Sensor error
- Laser error (Erreur laser/le laser ne s'allume pas)
- Laser warning

- Retardation Plate Error
- Internal temperature error
- High-speed cooling in progress
- Low Air Flow
- Low Air Flow Error
- No-signal
- Lens shift error
- No lens

Aucun signal n'est reçu par le projecteur. Vérifiez l'état de la connexion ou vérifiez si la source de signal est bien allumée.

 "Signification des témoins" [p.190](#)

Gestion utilisant SNMP

Réglez **SNMP** sur **On** dans le menu Configuration pour que les messages de notification soient envoyés à l'ordinateur spécifié lorsqu'un problème ou un avertissement est rencontré sur un projecteur. Cela vous permet de vérifier les problèmes avec les projecteurs, même à distance des projecteurs.

 **Réseau - Notification - SNMP** [p.173](#)



- SNMP doit être géré par un administrateur réseau ou une personne connaissant bien le réseau.
- Pour surveiller le projecteur à l'aide de SNMP, vous devez installer le programme de gestion SNMP sur votre ordinateur.
- L'agent SNMP de ce projecteur est conforme à la version 1 (SNMPv1).
- En mode de connexion Rapide, la fonction de gestion à l'aide de SNMP ne peut pas être utilisée sur un réseau sans fil.
- Il est possible d'enregistrer jusqu'à deux adresses IP de destination.

Commandes ESC/VP21

Vous pouvez contrôler le projecteur depuis un périphérique externe à l'aide de ESC/VP21.

Liste des commandes

Lorsqu'il reçoit une commande de mise sous tension, le projecteur s'allume et passe en mode de préchauffage. Une fois sous tension, le projecteur renvoie le signe deux-points « : » (3Ah).

Sur réception d'une commande, le projecteur l'exécute, renvoie l'invite deux-points « : », puis accepte la commande suivante.

Si le traitement des commandes se termine par une erreur, le projecteur émet un message d'erreur, puis le code « : » réapparaît.

Le contenu principal est répertorié ci-après.

Élément		Commande	
Mise sous/hors tension	On	PWR ON	
	Off	PWR OFF	
Sélection du signal	Ordinateur	Automatique	SOURCE 1F
		RGB	SOURCE 11

Élément		Commande
BNC	Composantes	SOURCE 14
	Automatique	SOURCE BF
	RGB	SOURCE B1
	Composantes	SOURCE B4
HDMI		SOURCE 30
LAN		SOURCE 53
SDI (EB-L1755U/EB-L1750U/EB-L1505UH/EB-L1500UH/EB-L1495U/EB-L1490U uniquement)		SOURCE 60
DVI-D		SOURCE A0
HDBaseT		SOURCE 80
Pause A/V On/Off	On	MUTE ON
	Off	MUTE OFF

Ajout d'un code de CR (0Dh) à la fin de chaque commande puis transmission.

Pour plus d'informations, contactez votre revendeur local ou l'adresse la plus proche indiquée dans la Liste des contacts pour projecteurs Epson.

☛ [Liste des contacts pour projecteurs Epson](#)

Câblage

Connexion série

- Forme du connecteur : D-Sub 9 broches (mâle)

- Nom du port d'entrée du projecteur : RS-232C

<Sur le projecteur>

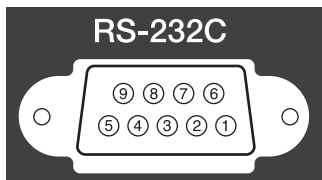

<Sur l'ordinateur>

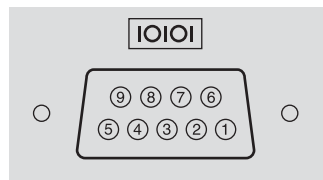

<Sur le projecteur>

(Câble série PC)

<Sur l'ordinateur>

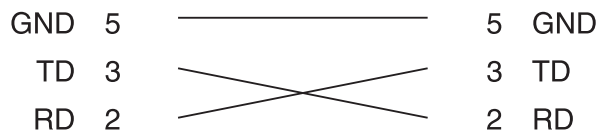

Nom du signal	Fonction
GND	Terre fil de signal
TD	Transmission données
RD	Réception données

Protocole de communications

- Réglage du débit en bauds par défaut : 9600 ppp
- Longueur des données : 8 bits
- Parité : aucune
- Bit d'arrêt : 1 bit
- Contrôle de flux : aucun

À propos de PJLink

La norme PJLink a été définie par la JBMIA (Japan Business Machine and Information System Industries Association) en tant que protocole standard de contrôle des projecteurs compatibles réseau, dans le cadre de ses efforts de normalisation des protocoles de contrôle de projecteurs.

Le projecteur est conforme à la norme PJLink Class2 définie par la JBMIA.

Le numéro de port utilisé par la fonction de recherche PJLink est 4352 (UDP).

Vous devez définir des paramètres réseau pour pouvoir utiliser PJLink. Pour plus d'informations sur les paramètres réseau, consultez les sections suivantes.

☛ "Menu Réseau" p.165

Il est conforme à toutes les commandes définies par la norme PJLink Class2, à l'exception des commandes suivantes, et un accord a été confirmé par la vérification d'adaptation à la norme PJLink.

URL: <http://pjlink.jbmia.or.jp/english/>

- Commandes non compatibles

	Fonction	Commande PJLink
Réglages de sourdine	Activation de la pause de l'image	AVMT 11
	Activation de la sourdine audio	AVMT 21

- Les ports d'entrée et le numéro de source d'entrée correspondant

Nom du port d'entrée	Numéro de source d'entrée
Ordinateur	11
BNC	13

Nom du port d'entrée	Numéro de source d'entrée
DVI-D	31
HDMI	32
SDI (EB-L1755U/EB-L1750U/EB-L1505UH/EB-L1500UH/EB-L1495U/EB-L1490U uniquement)	34
LAN	52
HDBaseT	56

- Nom du fabricant affiché pour la « demande d'information sur le nom du fabricant »
EPSON
- Nom du modèle affiché pour la « demande d'information sur le nom du produit »
EPSON L1755U/L1750U
EPSON L1505UH/L1500UH
EPSON L1495U/L1490U
EPSON L1715S/L1710S
EPSON L1515S/L1510S

À propos de Crestron RoomView®

Crestron RoomView® est un système de contrôle intégré fourni par Crestron®. Il permet de surveiller et de contrôler plusieurs périphériques reliés au réseau.

Le projecteur prend en charge le protocole de contrôle et peut donc être utilisé dans un système intégrant Crestron RoomView®.

Visitez le site Web de Crestron® pour en savoir plus sur Crestron RoomView®. (uniquement en anglais.)

<http://www.crestron.com>

Voici un aperçu de Crestron RoomView®.

- **Fonctionnement à distance à l'aide d'un navigateur Web**

Vous pouvez utiliser un projecteur à partir d'un ordinateur comme vous utiliseriez une télécommande.

- **Surveillance et contrôle par logiciel**

Vous pouvez utiliser Crestron RoomView® Express ou Crestron RoomView® Server Edition de Crestron® pour surveiller les périphériques du système, communiquer avec l'assistance technique et envoyer des messages d'urgence. Pour plus d'informations, consultez le site Web suivant.

<http://www.crestron.com/getroomview>

Ce manuel présente les procédures d'utilisation de votre ordinateur avec un navigateur Web.



- Vous ne pouvez entrer que des caractères alphanumériques et des symboles à un octet.
- Vous ne pouvez pas utiliser les fonctions suivantes avec Crestron RoomView®.
 - ☛ "Modification des paramètres à l'aide d'un navigateur Web (Epson Web Control)" p.232
La fonctionnalité Message Broadcasting dans le logiciel Epson Projector Management
- Si vous réglez **Mode attente** sur **Comm. activée**, vous pouvez contrôler le projecteur même s'il est en mode attente (s'il est éteint).
 - ☛ **Avancé - Mode attente** p.160

Utilisation d'un projecteur à partir d'un ordinateur

Affichage de la fenêtre d'utilisation

Vérifiez les points suivants avant d'exécuter la moindre opération.

- Vérifiez que l'ordinateur et le projecteur sont reliés au réseau.
- Réglez **Crestron RoomView** sur **On** dans le menu **Réseau**.
 ☛ **Réseau - Autres - Crestron RoomView** p.174

- 1** Démarrez le navigateur Web sur l'ordinateur.
- 2** Entrez l'adresse IP du projecteur dans le champ d'adresse du navigateur Web, puis appuyez sur la touche Enter du clavier de l'ordinateur.
 La fenêtre d'utilisation s'affiche.

Utilisation de la fenêtre d'utilisation

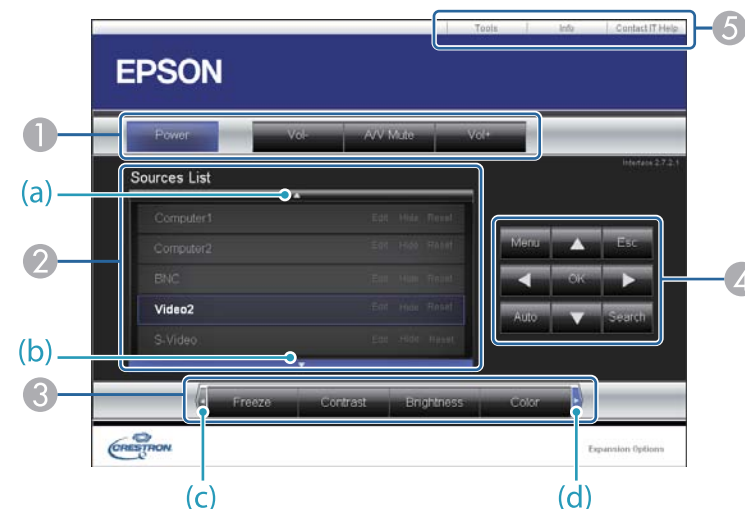

① Vous pouvez exécuter les opérations suivantes en cliquant sur les boutons.

Bouton	Fonction
Power	Permet d'allumer ou d'éteindre le projecteur.
Vol-/Vol+	Permet de régler le volume.
A/V Mute	Active ou désactive l'audio et la vidéo. ☛ "Arrêt momentané de l'image et du son (Pause A/V)" p.116

- 2** Basculez sur l'image de la source d'entrée sélectionnée. Pour afficher les sources d'entrée qui ne sont pas affichées dans Liste des sources, cliquez sur (a) ou (b) pour faire défiler vers le haut ou le bas. La source d'entrée de signal vidéo actuelle apparaît en bleu.
 Vous pouvez modifier le nom de la source si nécessaire.

- 3 Vous pouvez exécuter les opérations suivantes en cliquant sur les boutons. Pour afficher les boutons non visibles dans Source List, cliquez sur (c) ou (d) pour faire défiler vers la gauche ou la droite.

Bouton	Fonction
Freeze	Active ou désactive le gel de l'image. ☛ "Arrêt sur image (Gel)" p.118
Contrast	Permet de régler la différence entre les zones claires et les zones sombres des images.
Brightness	Permet de régler la luminosité de l'image.
Color	Permet de régler l'intensité des couleurs des images.
Sharpness	Permet de régler la netteté de l'image.
Zoom	Cliquez sur le bouton [⊕] pour agrandir l'image sans changer la taille de projection. Cliquez sur le bouton [⊖] pour réduire une image qui a été agrandie avec le bouton [⊕]. Cliquez sur le bouton [▲] [▼] [◀] [▶] pour changer la position de l'image agrandie. ☛ "Agrandissement d'une partie de l'image (E-Zoom)" p.118

- 4 Les boutons [▲] [▼] [◀] [▶] exécutent les mêmes opérations que les boutons [▲] [▼] [◀] [▶] de la télécommande. Vous pouvez exécuter les opérations suivantes en cliquant sur les autres boutons.

Bouton	Fonction
OK	Exécute la même opération que bouton [↵] de la télécommande. ☛ "Télécommande" p.22
Menu	Permet d'afficher et de fermer le menu Configuration.

Bouton	Fonction
Auto	Si vous cliquez sur cette option lors de la projection des signaux RVB analogiques du port Computer, vous pouvez optimiser automatiquement les paramètres Alignement, Sync. et Position.
Search	Permet de passer à la source d'entrée suivante qui envoie une image. ☛ "Détection automatique des signaux d'entrée et modification de l'image projetée (Recherche de source)" p.65
Esc	Exécute la même opération que bouton [Esc] de la télécommande. ☛ "Télécommande" p.22

- 5 Vous pouvez exécuter les opérations suivantes en cliquant sur les onglets.

Onglet	Fonction
Contact IT Help	Affiche la fenêtre du support technique. Permet de communiquer avec l'administrateur à l'aide de Crestron RoomView® Express.
Info	Affiche des informations sur le projecteur actuellement connecté.
Tools	Modifie les paramètres du projecteur actuellement connecté. Voir la section suivante.

Utilisation de la fenêtre d'outil

La fenêtre suivante apparaît si vous cliquez sur l'onglet **Tools** dans la fenêtre d'utilisation. Vous pouvez utiliser cette fenêtre pour modifier les paramètres du projecteur actuellement connecté.

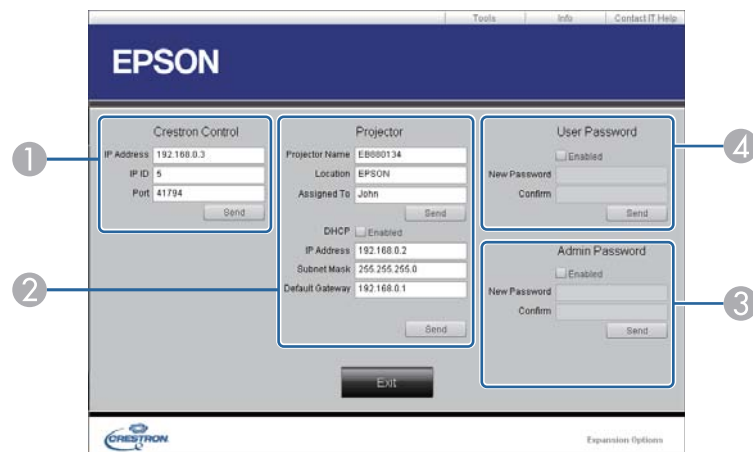

- 1 **Crestron Control**
Permet de configurer les contrôleurs centraux Crestron®.
- 2 **Projector**
Vous pouvez configurer les éléments suivants.

Élément	Fonction
Projector Name	Entrez un nom pour différencier le projecteur actuellement connecté des autres projecteurs sur le réseau. (Le nom peut contenir jusqu'à 15 caractères alphanumériques à un octet.)
Location	Entrez un nom d'emplacement d'installation pour le projecteur actuellement connecté sur le réseau. (Le nom peut contenir jusqu'à 32 caractères alphanumériques et symboles à un octet.)
Assigned To	Entrez le nom de l'utilisateur du projecteur. (Le nom peut contenir jusqu'à 32 caractères alphanumériques et symboles à un octet.)

Élément	Fonction
DHCP	Sélectionnez la case Enabled pour utiliser le protocole DHCP. Vous ne pouvez pas entrer d'adresse IP si le protocole DHCP est activé.
IP Address	Entrez l'adresse IP pour assigner le projecteur actuellement connecté.
Subnet Mask	Entrez un masque de sous-réseau pour le projecteur actuellement connecté.
Default Gateway	Entrez l'adresse de passerelle par défaut pour le projecteur actuellement connecté.
Send	Cliquez sur ce bouton pour valider les modifications apportées à Projector .

- 3 **Admin Password**
Sélectionnez la case **Enabled** pour demander un mot de passe pour ouvrir la fenêtre Tools.
Vous pouvez configurer les éléments suivants.

Élément	Fonction
New Password	Entrez le nouveau mot de passe lors de la modification du mot de passe d'ouverture de la fenêtre Tools. (Le nom peut contenir jusqu'à 26 caractères alphanumériques à un octet.)
Confirm	Entrez le même mot de passe que celui saisi dans New Password . Si les mots de passe sont différents, une erreur apparaît.
Send	Cliquez sur ce bouton pour valider les modifications apportées à Admin Password .

- 4 **User Password**
Sélectionnez la case **Enabled** pour demander un mot de passe pour ouvrir la fenêtre d'utilisation sur l'ordinateur.
Vous pouvez configurer les éléments suivants.

Élément	Fonction
New Password	Entrez le nouveau mot de passe lors de la modification du mot de passe d'ouverture de la fenêtre d'utilisation. (Le nom peut contenir jusqu'à 26 caractères alphanumériques à un octet.)
Confirm	Entrez le même mot de passe que celui saisi dans New Password . Si les mots de passe sont différents, une erreur apparaît.
Send	Cliquez sur ce bouton pour valider les modifications apportées à User Password .

Art-Net

Art-Net est un protocole de communication Ethernet basé sur le protocole TCP/IP.

Vous pouvez contrôler le projecteur à l'aide d'un contrôleur DMX ou d'un système d'applications.

Définitions des canaux

Ce qui suit explique les définitions de canaux utilisées lors du contrôle du projecteur dans Art-Net.

Canal	Fonction	Fonctionnement		Paramètres	Par défaut	Contenu du fonctionnement
1	Réglage de l'éclairage (atténuation)	0% - 100%		0 - 255	0	Définit la luminosité de l'image.
2	Contrôle obturateur	Déclencheur	Ouvert	0 - 63	128	Active/désactive Pause A/V.
		Non opérationnel		64 - 191		
		Déclencheur	Fermé	192 - 255		
3	Basculer source	Non opérationnel		0 - 7	0	Passe à la source spécifiée.
		HDMI		8 - 15		
		Non opérationnel		16 - 23		
		HDBaseT		24 - 31		
		DVI-D		32 - 39		
		Non opérationnel		40 - 47		
		SDI		48 - 55		
		Ordinateur		56 - 63		
		Non opérationnel		64 - 71		
		BNC		72 - 79		
		LAN		80 - 87		
		Non opérationnel		88 - 95		
Non opérationnel		96 - 255				

Canal	Fonction	Fonctionnement	Paramètres	Par défaut	Contenu du fonctionnement	
4	Position objectif	Non opérationnel	0 - 31	0	Déplace l'objectif à la position d'origine.	
		Revenir à la position d'origine	32 - 63			
		Non opérationnel	64 - 255			
5	Décalage horizontal de l'objectif	(+) réglage de l'objectif	Mouvement - Grand	0 - 31	128	Effectue le décalage horizontal de l'objectif avec la quantité de mouvement spécifiée.
			Mouvement - Moyen	32 - 63		
			Mouvement - Petit	64 - 95		
		Non opérationnel		96 - 159		
		(-) réglage de l'objectif	Mouvement - Petit	160 - 191		
			Mouvement - Moyen	192 - 223		
			Mouvement - Grand	224 - 255		
6	Décalage vertical de l'objectif	(+) réglage de l'objectif	Mouvement - Grand	0 - 31	128	Effectue le décalage vertical de l'objectif avec la quantité de mouvement spécifiée.
			Mouvement - Moyen	32 - 63		
			Mouvement - Petit	64 - 95		
		Non opérationnel		96 - 159		
		(-) réglage de l'objectif	Mouvement - Petit	160 - 191		
			Mouvement - Moyen	192 - 223		
			Mouvement - Grand	224 - 255		
7	Zoom électronique	(+) réglage de l'objectif	Mouvement - Grand	0 - 31	128	Effectue le zoom électronique avec la quantité de mouvement spécifiée.

Canal	Fonction	Fonctionnement		Paramètres	Par défaut	Contenu du fonctionnement		
			Mouvement - Moyen	32 - 63				
			Mouvement - Petit	64 - 95				
		Non opérationnel		96 - 159				
		(-) réglage de l'objectif	Mouvement - Petit	160 - 191				
			Mouvement - Moyen	192 - 223				
			Mouvement - Grand	224 - 255				
8	Mise au point électronique	(+) réglage de l'objectif	Mouvement - Grand	0 - 31	128	Effectue la mise au point électronique avec la quantité de mouvement spécifiée.		
			Mouvement - Moyen	32 - 63				
			Mouvement - Petit	64 - 95				
		Non opérationnel		96 - 159				
		(-) réglage de l'objectif	Mouvement - Petit	160 - 191				
			Mouvement - Moyen	192 - 223				
			Mouvement - Grand	224 - 255				
9	Distorsion électronique	(+) réglage de l'objectif	Mouvement - Grand	0 - 31			128	Effectue la distorsion électronique avec la quantité de mouvement spécifiée.
			Mouvement - Moyen	32 - 63				
			Mouvement - Petit	64 - 95				
		Non opérationnel		96 - 159				
		(-) réglage de l'objectif	Mouvement - Petit	160 - 191				

Canal	Fonction	Fonctionnement	Paramètres	Par défaut	Contenu du fonctionnement
		Mouvement - Moyen	192 - 223		
		Mouvement - Grand	224 - 255		
10	Charger mémoire d'objectif	Non opérationnel	0 - 15	0	Charge la mémoire d'objectif spécifiée.
		Charger mémoire d'objectif 1	16 - 31		
		Charger mémoire d'objectif 2	32 - 47		
		Charger mémoire d'objectif 3	48 - 63		
		Charger mémoire d'objectif 4	64 - 79		
		Charger mémoire d'objectif 5	80 - 95		
		Charger mémoire d'objectif 6	96 - 111		
		Charger mémoire d'objectif 7	112 - 127		
		Charger mémoire d'objectif 8	128 - 143		
		Charger mémoire d'objectif 9	144 - 159		
		Charger mémoire d'objectif 10	160 - 175		
		Non opérationnel	176 - 255		
11	Contrôle de l'alimentation	Mise hors tension	0 - 63	128	Permet d'allumer ou d'éteindre le projecteur.
		Non opérationnel	64 - 191		
		Allumé	192 - 255		
12	Corr. géométrique	Off	0 - 15	255	Permet d'effectuer la correction géographique.
		Distorsion horizontale/verticale (trapèze)	16 - 31		
		Quick Corner	32 - 47		
		Correction du point	48 - 63		
		Surface courbe	64 - 79		
		Mur d'angle	80 - 95		

Canal	Fonction	Fonctionnement	Paramètres	Par défaut	Contenu du fonctionnement
		Charger mémoire de correction géométrique 1	96 - 111		Charge une mémoire de correction géométrique.
		Charger mémoire de correction géométrique 2	112 - 127		
		Charger mémoire de correction géométrique 3	128 - 143		
		Non opérationnel	144 - 175		
13	Verrou	Contrôle impossible	0 - 127	0	Active/désactive les opérations Art-Net.
		Contrôle possible	128 - 255		



Lorsque vous contrôlez le projecteur avec Art-Net et effectuez les opérations à la télécommande ou sur le panneau de commande, les réglages effectués avec le contrôleur DMX ou le logiciel d'application peuvent différer de l'état réel du projecteur. Lorsque vous souhaitez appliquer tous les contrôles de canal sur le projecteur, réglez le canal 13 sur « Contrôle impossible », puis rétablissez-le sur « Contrôle possible ».

Les accessoires et consommables disponibles en option sont les suivants. Veuillez faire l'acquisition de ces produits lorsqu'ils sont nécessaires. La liste suivante répertorie les accessoires et consommables en option disponibles en date : Août 2017. Les détails des accessoires peuvent faire l'objet de modifications sans préavis, et leur disponibilité peut varier selon le pays d'achat.

Accessoires en option

Unité objectif

ELPLX02, ELPLX02W, ELPLU03, ELPLU04, ELPLW05, ELPLW06, ELPLW08, ELPLM10, ELPLM11, ELPLM15, ELPLL08

Reportez-vous à la section suivante pour plus d'informations concernant la distance de projection de chaque objectif.

☛ "Taille de l'écran et distance de projection" [p.256](#)

Câble pour ordinateur ELPKC02

(1,8 m ; pour mini D-Sub 15 broches/mini D-Sub 15 broches)

Câble pour ordinateur ELPKC09

(3 m ; pour mini D-Sub 15 broches/mini D-Sub 15 broches)

Câble pour ordinateur ELPKC10

(20 m ; pour mini D-Sub 15 broches/mini D-Sub 15 broches)

Câble Composantes Vidéo ELPKC19

(3 m ; mini D-sub 15 broches/RCA mâle × 3)

Permet la connexion à une source [Vidéo component](#) ▶.

Jeu de câbles de télécommande ELPKC28

(jeu de 2 câbles de 10 m)

Permet d'utiliser la télécommande à distance.

HDBaseT Transmitter ELPHD01

Cet émetteur procède à des transmissions longue distance pour les signaux HDMI et les signaux de commande d'un câble LAN. Basé sur la norme [HDBaseT](#) ▶. (HDCP 2.2 n'est pas pris en charge.)

Unité réseau sans fil ELPAP10

Permet la connexion sans fil du projecteur à un ordinateur et la projection.

Polariseur ELPPL01

Utilisez cela lors de l'utilisation de deux projecteurs empilés et de la projection d'images en 3D.

Lunettes 3D passives (jeu de cinq unités standard) ELPGS02A

Lunettes 3D passives (jeu de cinq unités pour enfant) ELPGS02B

Lunettes 3D polarisées passives. Utilisez celles-ci lors de la visualisation des images 3D avec deux projecteurs.

Caméra document ELPDC13, ELPDC21

S'utilise pour la projection d'images comme des livres, des transparents ou des diapos.

Fixation de plafond bas* ELPMB47

Fixation de plafond haut* ELPMB48

S'utilise pour installer le projecteur au plafond.

* Une expertise spéciale est requise pour suspendre le projecteur à un plafond. Contactez votre revendeur local ou l'adresse la plus proche indiquée dans la [Liste des contacts pour projecteurs Epson](#). ☛ [Liste des contacts pour projecteurs Epson](#)

Consommables

Filtre à air ELPAF51

Pour remplacer un filtre à air usagé.

Distance de projection pour EB-L1755U/EB-L1750U/EB-L1505UH/EB-L1500UH/EB-L1495U/EB-L1490U

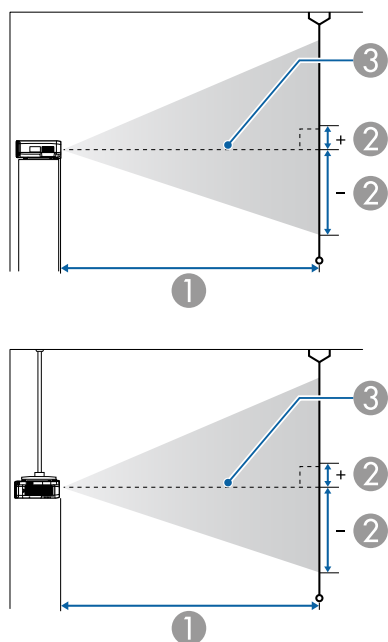

- ① Distance de projection
- ② Distance entre le centre de l'objectif et la base de l'écran. Ce changement dépend du réglage du décalage vertical de l'objectif.
- ③ Centre de l'objectif



Lorsque les dimensions de l'écran dépassent 500 pouces, l'affichage des petits caractères ou des petites images peut ne pas être très net.

ELPLM15/ELPLM09/ELPLS04

Cette section répertorie les distances de projection pour les modèles équipés d'objectifs standard.

Unités : cm

Format d'écran 4:3		①	②
		Minimum (Large) à maximum (Télé)	Décalage vertical de l'objectif De bas en haut
60"	122x91	226 à 370	-101 à +9
80"	163x122	304 à 497	-134 à +12
100"	203x152	383 à 623	-168 à +15
120"	244x183	461 à 749	-201 à +18
150"	305x229	578 à 938	-252 à +23
200"	406x305	773 à 1253	-335 à +31
250"	508x381	969 à 1569	-419 à +38
500"	1016x762	1945 à 3145	-839 à +77
800"	1626x1219	3117 à 5037	-1342 à +123

Unités : cm

Format d'écran 16:9		①	②
		Minimum (Large) à maximum (Télé)	Décalage vertical de l'objectif De bas en haut
60"	133x75	205 à 336	-87 à +13
80"	177x100	276 à 450	-116 à +17
100"	221x125	347 à 565	-145 à +21
120"	266x149	417 à 679	-174 à +25
150"	332x187	524 à 851	-218 à +31
200"	443x249	701 à 1137	-291 à +42

Format d'écran 16:9		①	②
		Minimum (Large) à maximum (Télé)	Décalage vertical de l'objectif De bas en haut
250"	553x311	879 à 1423	-363 à +52
500"	1107x623	1765 à 2855	-727 à +104
800"	1771x996	2829 à 4573	-1163 à +167

Unités : cm

Format d'écran 16:10		①	②
		Minimum (Large) à maximum (Télé)	Décalage vertical de l'objectif De bas en haut
60"	130x81	199 à 326	-89 à +8
80"	172x108	268 à 438	-119 à +11
100"	215x135	337 à 549	-148 à +14
120"	258x162	406 à 661	-178 à +16
150"	323x202	509 à 828	-222 à +20
200"	431x269	682 à 1106	-296 à +27
250"	538x337	855 à 1385	-370 à +34
500"	1077x673	1717 à 2777	-741 à +68
800"	1723x1077	2753 à 4449	-1185 à +108
1000"	2154x1346	3443 à 5563	-1482 à +135

ELPLX02/ELPLX02W

Unités : cm

Format d'écran 4:3		①	②
		Minimum (Large)	Décalage vertical de l'objectif De bas en haut
89"	181x136	74	-7 à +27
100"	203x152	84	-8 à +30
120"	244x183	102	-9 à +37
150"	305x229	128	-11 à +46
200"	406x305	172	-15 à +61
300"	610x457	259	-23 à +91
500"	1016x762	434	-38 à +152
800"	1626x1219	696	-61 à +244

Unités : cm

Format d'écran 16:9		①	②
		Minimum (Large)	Décalage vertical de l'objectif De bas en haut
98"	217x122	74	0 à +34
100"	221x125	76	0 à +35
120"	266x149	92	0 à +42
150"	332x187	116	0 à +52
200"	443x249	155	0 à +69
300"	664x374	235	0 à +104
500"	1107x623	394	0 à +173
800"	1771x996	632	0 à +277

Unités : cm

Format d'écran 16:10		①	②
		Minimum (Large)	Décalage vertical de l'objectif De bas en haut
100"	215x135	74	-7 à +27
120"	258x162	89	-8 à +32
150"	323x202	112	-10 à +40
200"	431x269	151	-13 à +54
300"	646x404	228	-20 à +81
500"	1007x673	383	-34 à +135
800"	1723x1077	615	-54 à +215
1000"	2154x1346	769	-67 à +269

Unités : cm

Format d'écran 16:9		①	②
		Minimum (Large) à maximum (Télé)	Décalage vertical de l'objectif De bas en haut
80"	177x100	83 à 100	-76 à -23
100"	221x125	104 à 126	-96 à -29
120"	266x149	126 à 152	-115 à -35
150"	332x187	158 à 191	-143 à -43
200"	443x249	212 à 256	-191 à -58
250"	553x311	266 à 320	-239 à -72
500"	1107x623	535 à 644	-478 à -145
800"	1771x996	859 à 1032	-764 à -232

ELPLU03

Unités : cm

Format d'écran 4:3		①	②
		Minimum (Large) à maximum (Télé)	Décalage vertical de l'objectif De bas en haut
80"	163x122	91 à 111	-90 à -32
100"	203x152	115 à 139	-113 à -40
120"	244x183	139 à 168	-135 à -47
150"	305x229	175 à 211	-169 à -59
200"	406x305	234 à 282	-226 à -79
250"	508x381	293 à 353	-282 à -99
500"	1016x762	590 à 709	-564 à -198
800"	1626x1219	964 à 1137	-903 à -316

Unités : cm

Format d'écran 16:10		①	②
		Minimum (Large) à maximum (Télé)	Décalage vertical de l'objectif De bas en haut
80"	172x108	80 à 97	-80 à -28
100"	215x135	101 à 123	-100 à -35
110"	237x148	112 à 135	-110 à -38
120"	258x162	122 à 148	-120 à -42
150"	323x202	154 à 186	-150 à -52
200"	431x269	206 à 249	-199 à -70
250"	538x337	259 à 312	-249 à -87
400"	862x539	416 à 500	-399 à -140
500"	1077x673	521 à 626	-499 à -175
800"	1723x1077	836 à 1004	-798 à -279

Format d'écran 16:10		①	②
		Minimum (Large) à maximum (Télé)	Décalage vertical de l'objectif De bas en haut
1000"	2154x1346	1045 à 1256	-997 à -349

ELPLU04/ELPLU02

Unités : cm

Format d'écran 4:3		①	②
		Minimum (Large) à maximum (Télé)	Décalage vertical de l'objectif De bas en haut
60"	122x91	91 à 110	-101 à +9
80"	163x122	123 à 149	-134 à +12
100"	203x152	155 à 188	-168 à +15
120"	244x183	187 à 226	-201 à +18
150"	305x229	236 à 284	-252 à +23
200"	406x305	316 à 381	-335 à +31
250"	508x381	396 à 478	-419 à +38
500"	1016x762	798 à 961	-839 à +77
800"	1626x1219	1281 à 1541	-1342 à +123

Unités : cm

Format d'écran 16:9		①	②
		Minimum (Large) à maximum (Télé)	Décalage vertical de l'objectif De bas en haut
60"	133x75	82 à 100	-87 à +13
80"	177x100	111 à 135	-116 à +17

Format d'écran 16:9		①	②
		Minimum (Large) à maximum (Télé)	Décalage vertical de l'objectif De bas en haut
100"	221x125	140 à 170	-145 à +21
120"	266x149	170 à 205	-174 à +25
150"	332x187	213 à 258	-218 à +31
200"	443x249	286 à 346	-291 à +42
250"	553x311	359 à 433	-363 à +52
500"	1107x623	724 à 872	-727 à +104
800"	1171x996	1162 à 1399	-1163 à +167

Unités : cm

Format d'écran 16:10		①	②
		Minimum (Large) à maximum (Télé)	Décalage vertical de l'objectif De bas en haut
60"	130x81	80 à 97	-89 à +8
80"	172x108	108 à 131	-119 à +11
100"	215x135	136 à 165	-148 à +14
120"	258x162	165 à 199	-178 à +16
150"	323x202	207 à 251	-222 à +20
200"	431x269	278 à 336	-296 à +27
250"	538x337	349 à 421	-370 à +34
500"	1077x673	704 à 848	-741 à +68
800"	1723x1077	1131 à 1361	-1185 à +108
1000"	2154x1346	1415 à 1702	-1482 à +135

ELPLW05

Unités : cm

Format d'écran 4:3		①	②
		Minimum (Large) à maximum (Télé)	Décalage vertical de l'objectif De bas en haut
60"	122x91	108 à 154	-68 à -24
80"	163x122	147 à 207	-90 à -32
100"	203x152	185 à 260	-113 à -40
120"	244x183	224 à 313	-135 à -47
150"	305x229	282 à 393	-169 à -59
200"	406x305	378 à 526	-226 à -79
250"	508x381	475 à 659	-282 à -99
500"	1016x762	957 à 1324	-564 à -198
800"	1626x1219	1536 à 2123	-903 à -316

Unités : cm

Format d'écran 16:9		①	②
		Minimum (Large) à maximum (Télé)	Décalage vertical de l'objectif De bas en haut
60"	133x75	97 à 139	-57 à -17
80"	177x100	132 à 187	-76 à -23
100"	221x125	167 à 236	-96 à -29
120"	266x149	202 à 284	-115 à -35
150"	332x187	255 à 357	-143 à -43
200"	443x249	343 à 477	-191 à -58
250"	553x311	430 à 598	-239 à -72
500"	1107x623	868 à 1202	-478 à -145

Format d'écran 16:9		①	②
		Minimum (Large) à maximum (Télé)	Décalage vertical de l'objectif De bas en haut
800"	1171x996	1394 à 1927	-764 à -232

Unités : cm

Format d'écran 16:10		①	②
		Minimum (Large) à maximum (Télé)	Décalage vertical de l'objectif De bas en haut
60"	130x81	94 à 135	-60 à -21
80"	172x108	129 à 182	-80 à -28
100"	215x135	163 à 229	-100 à -35
120"	258x162	197 à 276	-120 à -42
150"	323x202	248 à 347	-150 à -52
200"	431x269	333 à 464	-199 à -70
250"	538x337	418 à 582	-249 à -87
400"	862x539	674 à 934	-399 à -140
500"	1077x673	844 à 1169	-499 à -175
800"	1723x1077	1356 à 1874	-798 à -279
1000"	2154x1346	1697 à 2344	-997 à -349

ELPLW06/ELPLW04

Unités : cm

Format d'écran 4:3		①	②
		Minimum (Large) à maximum (Télé)	Décalage vertical de l'objectif De bas en haut
60"	122x91	170 à 234	-101 à +9
80"	163x122	229 à 315	-134 à +12
100"	203x152	288 à 395	-168 à +15
120"	244x183	348 à 475	-201 à +18
150"	305x229	436 à 596	-252 à +23
200"	406x305	584 à 797	-335 à +31
250"	508x381	732 à 998	-419 à +38
500"	1016x762	1472 à 2003	-839 à +77
800"	1626x1219	2360 à 3209	-1342 à +123

Unités : cm

Format d'écran 16:9		①	②
		Minimum (Large) à maximum (Télé)	Décalage vertical de l'objectif De bas en haut
60"	133x75	154 à 212	-87 à +13
80"	177x100	207 à 285	-116 à +17
100"	221x125	261 à 358	-145 à +21
120"	266x149	315 à 431	-174 à +25
150"	332x187	395 à 540	-218 à +31
200"	443x249	530 à 723	-291 à +42
250"	553x311	664 à 905	-363 à +52
500"	1107x623	1336 à 1818	-727 à +104

Format d'écran 16:9		①	②
		Minimum (Large) à maximum (Télé)	Décalage vertical de l'objectif De bas en haut
800"	1171x996	2142 à 2913	-1163 à +167

Unités : cm

Format d'écran 16:10		①	②
		Minimum (Large) à maximum (Télé)	Décalage vertical de l'objectif De bas en haut
60"	130x81	149 à 206	-89 à +8
80"	172x108	202 à 277	-119 à +11
100"	215x135	254 à 348	-148 à +14
120"	258x162	306 à 419	-178 à +16
150"	323x202	385 à 526	-222 à +20
200"	431x269	515 à 703	-296 à +27
250"	538x337	646 à 881	-370 à +34
500"	1077x673	1299 à 1769	-741 à +68
800"	1723x1077	2084 à 2834	-1185 à +108
1000"	2154x1346	2606 à 3544	-1482 à +135

ELPLW08

Unités : cm

Format d'écran 4:3		①	②
		Minimum (Large) à maximum (Télé)	Décalage vertical de l'objectif De bas en haut
60"	122x91	124 à 174	-101 à +9

Format d'écran 4:3		①	②
		Minimum (Large) à maximum (Télé)	Décalage vertical de l'objectif De bas en haut
80"	163x122	166 à 234	-134 à +12
100"	203x152	209 à 294	-168 à +15
120"	244x183	251 à 354	-201 à +18
150"	305x229	315 à 444	-252 à +23
200"	406x305	422 à 594	-335 à +31
300"	610x457	635 à 893	-503 à +46
500"	1016x762	1060 à 1491	-839 à +77
800"	1626x1219	1699 à 2389	-1342 à +123

Unités : cm

Format d'écran 16:9		①	②
		Minimum (Large) à maximum (Télé)	Décalage vertical de l'objectif De bas en haut
60"	133x75	112 à 158	-87 à +13
80"	177x100	151 à 212	-116 à +17
100"	221x125	189 à 267	-145 à +21
120"	266x149	228 à 321	-174 à +25
150"	332x187	286 à 403	-218 à +31
200"	443x249	383 à 538	-291 à +42
300"	664x374	576 à 810	-436 à +63
500"	1107x623	962 à 1354	-727 à +104
800"	1771x996	1542 à 2169	-1163 à +167

Unités : cm

Format d'écran 16:10		①	②
		Minimum (Large) à maximum (Télé)	Décalage vertical de l'objectif De bas en haut
60"	129x81	109 à 154	-89 à +8
80"	172x108	146 à 206	-119 à +11
100"	215x135	184 à 259	-148 à +14
120"	258x162	222 à 312	-178 à +16
150"	323x202	278 à 391	-222 à +20
200"	431x269	372 à 524	-296 à +27
300"	646x404	560 à 788	-444 à +41
500"	1077x673	936 à 1317	-741 à +68
800"	1723x1077	1500 à 2110	-1185 à +108
1000"	2154x1346	1876 à 2639	-1482 à +135

ELPLM10/ELPLM06

Unités : cm

Format d'écran 4:3		①	②
		Minimum (Large) à maximum (Télé)	Décalage vertical de l'objectif De bas en haut
60"	122x91	349 à 537	-101 à +9
80"	163x122	469 à 720	-134 à +12
100"	203x152	590 à 904	-168 à +15
120"	244x183	710 à 1087	-201 à +18
150"	305x229	891 à 1362	-252 à +23
200"	406x305	1193 à 1821	-335 à +31
250"	508x381	1494 à 2279	-419 à +38

Format d'écran 4:3		①	②
		Minimum (Large) à maximum (Télé)	Décalage vertical de l'objectif De bas en haut
500"	1016x762	3002 à 4571	-839 à +77
800"	1626x1219	4810 à 7322	-1342 à +123

Unités : cm

Format d'écran 16:9		①	②
		Minimum (Large) à maximum (Télé)	Décalage vertical de l'objectif De bas en haut
60"	133x75	315 à 486	-87 à +13
80"	177x100	425 à 653	-116 à +17
100"	221x125	534 à 819	-145 à +21
120"	266x149	664 à 986	-174 à +25
150"	332x187	808 à 1236	-218 à +31
200"	443x249	1082 à 1652	-291 à +42
250"	553x311	1355 à 2068	-363 à +52
500"	1107x623	2724 à 4149	-727 à +104
800"	1771x996	4366 à 6646	-1163 à +167

Unités : cm

Format d'écran 16:10		①	②
		Minimum (Large) à maximum (Télé)	Décalage vertical de l'objectif De bas en haut
60"	130x81	306 à 473	-89 à +8
80"	172x108	413 à 635	-119 à +11
100"	215x135	519 à 797	-148 à +14

Format d'écran 16:10		①	②
		Minimum (Large) à maximum (Télé)	Décalage vertical de l'objectif De bas en haut
120"	258x162	626 à 959	-178 à +16
150"	323x202	786 à 1202	-222 à +20
200"	431x269	1052 à 1607	-296 à +27
250"	538x337	1318 à 2012	-370 à +34
500"	1077x673	2650 à 4036	-741 à +68
800"	1723x1077	4248 à 6466	-1185 à +108
1000"	2154x1346	5313 à 8086	-1482 à +135

ELPLM11/ELPLM07

Unités : cm

Format d'écran 4:3		①	②
		Minimum (Large) à maximum (Télé)	Décalage vertical de l'objectif De bas en haut
60"	122x91	507 à 780	-101 à +9
80"	163x122	683 à 1048	-134 à +12
100"	203x152	860 à 1316	-168 à +15
120"	244x183	1037 à 1584	-201 à +18
150"	305x229	1302 à 1985	-252 à +23
200"	406x305	1744 à 2655	-335 à +31
250"	508x381	2186 à 3325	-419 à +38
500"	1016x762	4396 à 6673	-839 à +77
800"	1626x1219	7048 à 10691	-1342 à +123

Unités : cm

Format d'écran 16:9		①	②
		Minimum (Large) à maximum (Télé)	Décalage vertical de l'objectif De bas en haut
60"	133x75	458 à 706	-87 à +13
80"	177x100	618 à 949	-116 à +17
100"	221x125	779 à 1192	-145 à +21
120"	266x149	939 à 1436	-174 à +25
150"	332x187	1180 à 1800	-218 à +31
200"	443x249	1581 à 2408	-291 à +42
250"	553x311	1983 à 3016	-363 à +52
500"	1107x623	3989 à 6056	-727 à +104
800"	1771x996	6397 à 9704	-1163 à +167

Unités : cm

Format d'écran 16:10		①	②
		Minimum (Large) à maximum (Télé)	Décalage vertical de l'objectif De bas en haut
60"	130x81	445 à 686	-89 à +8
80"	172x108	601 à 923	-119 à +11
100"	215x135	757 à 1160	-148 à +14
120"	258x162	913 à 1396	-178 à +16
150"	323x202	1147 à 1751	-222 à +20
200"	431x269	1538 à 2343	-296 à +27
250"	538x337	1928 à 2934	-370 à +34
500"	1077x673	3881 à 5892	-741 à +68
800"	1723x1077	6223 à 9441	-1185 à +108

Format d'écran 16:10		①	②
		Minimum (Large) à maximum (Télé)	Décalage vertical de l'objectif De bas en haut
1000"	2154x1346	7785 à 11807	-1482 à +135

ELPLL08/ELPLL07

Unités : cm

Format d'écran 4:3		①	②
		Minimum (Large) à maximum (Télé)	Décalage vertical de l'objectif De bas en haut
60"	122x91	756 à 1069	-101 à +9
80"	163x122	1019 à 1436	-134 à +12
100"	203x152	1281 à 1803	-168 à +15
120"	244x183	1544 à 2170	-201 à +18
150"	305x229	1937 à 2720	-252 à +23
200"	406x305	2594 à 3637	-335 à +31
250"	508x381	3250 à 4555	-419 à +38
500"	1016x762	6351 à 9141	-839 à +77
800"	1626x1219	10469 à 14645	-1342 à +123

Unités : cm

Format d'écran 16:9		①	②
		Minimum (Large) à maximum (Télé)	Décalage vertical de l'objectif De bas en haut
60"	133x75	683 à 968	-87 à +13
80"	177x100	922 à 1301	-116 à +17

Format d'écran 16:9		①	②
		Minimum (Large) à maximum (Télé)	Décalage vertical de l'objectif De bas en haut
100"	221x125	1160 à 1634	-145 à +21
120"	266x149	1398 à 1967	-174 à +25
150"	332x187	1756 à 2467	-218 à +31
200"	443x249	2352 à 3300	-291 à +42
250"	553x311	2948 à 4132	-363 à +52
500"	1107x623	5927 à 8296	-727 à +104
800"	1771x996	9502 à 13293	-1163 à +167

Unités : cm

Format d'écran 16:10		①	②
		Minimum (Large) à maximum (Télé)	Décalage vertical de l'objectif De bas en haut
60"	130x81	664 à 941	-89 à +8
80"	172x108	896 à 1265	-119 à +11
100"	215x135	1128 à 1589	-148 à +14
120"	258x162	1360 à 1913	-178 à +16
150"	323x202	1708 à 2399	-222 à +20
200"	431x269	2287 à 3209	-296 à +27
250"	538x337	2867 à 4020	-370 à +34
500"	1077x673	5765 à 8071	-741 à +68
800"	1723x1077	9244 à 12933	-1185 à +108
1000"	2154x1346	11562 à 16174	-1482 à +135

ELPLR04

Le décalage de l'objectif n'est pas pris en charge.

Unités : cm

Taille d'écran 4:3		①	②
60"	122x91	99	-46
80"	163x122	134	-61
100"	203x152	169	-76
120"	244x183	205	-91
150"	305x229	257	-114
200"	406x305	345	-152
250"	508x381	433	-191
500"	1016x762	874	-381
800"	1626x1219	1402	-610

Unités : cm

Taille d'écran 16:9		①	②
60"	133x75	89	-37
80"	177x100	121	-50
100"	221x125	153	-62
120"	266x149	185	-75
150"	332x187	233	-93
200"	443x249	313	-125
250"	553x311	393	-156
500"	1107x623	792	-311
800"	1771x996	1272	-498

Unités : cm

Taille d'écran 16:10		①	②
60"	130x81	87	-40
80"	172x108	118	-54
100"	215x135	149	-67
120"	258x162	180	-81
150"	323x202	227	-101
200"	431x269	304	-135
250"	538x337	382	-168
500"	1077x673	771	-337
800"	1723x1077	1237	-538
1000"	2154x1346	1548	-673

Distance de projection pour EB-L1715S/EB-L1710S/EB-L1515S/EB-L1510S

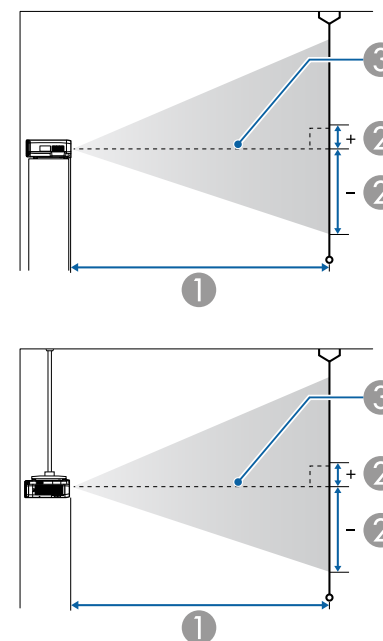

- ① Distance de projection
- ② Distance entre le centre de l'objectif et la base de l'écran. Ce changement dépend du réglage du décalage vertical de l'objectif.
- ③ Centre de l'objectif



Lorsque les dimensions de l'écran dépassent 500 pouces, l'affichage des petits caractères ou des petites images peut ne pas être très net.

ELPLM15/ELPLM09/ELPLS04

Cette section répertorie les distances de projection pour les modèles équipés d'objectifs standard.

Unités : cm

Format d'écran 4:3		①	②
		Minimum (Large) à maximum (Télé)	Décalage vertical de l'objectif De bas en haut
60"	122x91	193 à 318	-96 à +5
80"	163x122	260 à 427	-128 à +6
100"	203x152	328 à 536	-160 à +8
120"	244x183	395 à 644	-192 à +9
150"	305x229	496 à 808	-240 à +11
180"	366x274	596 à 971	-288 à +14
200"	406x305	663 à 1079	-320 à +15
300"	610x457	999 à 1623	-480 à +23
500"	1016x762	1671 à 2710	-800 à +38
800"	1626x1219	2678 à 4342	-1280 à +61
1000"	2032x1524	3350 à 5429	-1600 à +76

Unités : cm

Format d'écran 16:9		①	②
		Minimum (Large) à maximum (Télé)	Décalage vertical de l'objectif De bas en haut
60"	133x75	211 à 347	-92 à +17
80"	177x100	285 à 466	-123 à +23
100"	221x125	358 à 584	-154 à +29
120"	266x149	431 à 703	-184 à +35

Format d'écran 16:9		①	②
		Minimum (Large) à maximum (Télé)	Décalage vertical de l'objectif De bas en haut
150"	332x187	541 à 880	-230 à +44
180"	398x224	650 à 1058	-276 à +52
200"	443x249	724 à 1177	-307 à +58
300"	664x374	1089 à 1769	-461 à +87
500"	1107x623	1821 à 2954	-768 à +145
800"	1771x996	2919 à 4731	-1229 à +233

Unités : cm

Format d'écran 16:10		①	②
		Minimum (Large) à maximum (Télé)	Décalage vertical de l'objectif De bas en haut
60"	129x81	205 à 338	-94 à +13
80"	172x108	277 à 453	-125 à +17
100"	215x135	348 à 568	-156 à +22
120"	258x162	419 à 684	-187 à +26
150"	323x202	526 à 856	-234 à +32
180"	388x242	633 à 1029	-281 à +39
200"	431x269	704 à 1145	-312 à +43
300"	646x404	1060 à 1721	-469 à +65
500"	1077x673	1772 à 2874	-781 à +108
800"	1723x1077	2839 à 4603	-1249 à +172

ELPLX02/ELPLX02W

Unités : cm

Format d'écran 4:3		①	②
		Minimum (Large)	Décalage vertical de l'objectif De bas en haut
100"	203x152	72	-8 à +8
120"	244x183	87	-9 à +9
150"	305x229	109	-11 à +11
200"	406x305	147	-15 à +15
300"	610x457	222	-23 à +23
500"	1016x762	373	-38 à +38
800"	1626x1219	598	-61 à +61
1000"	2032x1524	749	-76 à +76

Unités : cm

Format d'écran 16:10		①	②
		Minimum (Large)	Décalage vertical de l'objectif De bas en haut
94"	203x127	72	+5 à +20
100"	215x135	76	+5 à +22
120"	258x162	92	+6 à +26
150"	323x202	116	+8 à +32
200"	431x269	156	+11 à +43
300"	646x404	236	+16 à +65
500"	1077x673	395	+27 à +108
800"	1723x1077	634	+43 à +172

Unités : cm

Format d'écran 16:9		①	②
		Minimum (Large)	Décalage vertical de l'objectif De bas en haut
92"	204x115	72	+11 à +27
100"	221x125	79	+12 à +29
120"	266x149	95	+15 à +35
150"	332x187	120	+19 à +44
200"	443x249	161	+25 à +58
300"	664x374	242	+37 à +87
500"	1107x623	406	+62 à +145
800"	1771x996	652	+100 à +233

ELPLU03

Unités : cm

Format d'écran 4:3		①	②
		Minimum (Large) à maximum (Télé)	Décalage vertical de l'objectif De bas en haut
80"	163x122	78 à 95	-80 à -41
100"	203x152	99 à 120	-101 à -52
120"	244x183	119 à 144	-121 à -62
150"	305x229	150 à 181	-151 à -78
180"	366x274	180 à 218	-181 à -93
200"	406x305	201 à 242	-201 à -104
300"	610x457	302 à 365	-302 à -155
500"	1016x762	506 à 610	-503 à -259
800"	1626x1219	812 à 978	-805 à -414

Format d'écran 4:3		①	②
		Minimum (Large) à maximum (Télé)	Décalage vertical de l'objectif De bas en haut
1000"	2032x1524	1016 à 1224	-1006 à -518

Unités : cm

Format d'écran 16:9		①	②
		Minimum (Large) à maximum (Télé)	Décalage vertical de l'objectif De bas en haut
80"	177x100	86 à 104	-71 à -29
100"	221x125	108 à 130	-89 à -36
120"	266x149	130 à 157	-107 à -43
150"	332x187	163 à 197	-133 à -54
180"	398x224	197 à 237	-160 à -64
200"	443x249	219 à 264	-178 à -71
300"	664x374	330 à 398	-267 à -107
500"	1107x623	552 à 665	-444 à -178
800"	1771x996	885 à 1066	-711 à -285

Unités : cm

Format d'écran 16:10		①	②
		Minimum (Large) à maximum (Télé)	Décalage vertical de l'objectif De bas en haut
80"	172x108	83 à 101	-75 à -33
100"	215x135	105 à 127	-93 à -41
120"	258x162	126 à 153	-112 à -50
150"	323x202	159 à 192	-140 à -62

Format d'écran 16:10		①	②
		Minimum (Large) à maximum (Télé)	Décalage vertical de l'objectif De bas en haut
180"	388x242	191 à 231	-168 à -75
200"	431x269	213 à 257	-186 à -83
300"	646x404	321 à 387	-280 à -124
500"	1077x673	537 à 647	-466 à -207
800"	1723x1077	861 à 1037	-745 à -331

ELPLU04/ELPLU02

Unités : cm

Format d'écran 4:3		①	②
		Minimum (Large) à maximum (Télé)	Décalage vertical de l'objectif De bas en haut
60"	122x91	78 à 95	-96 à +5
80"	163x122	105 à 128	-128 à +6
100"	203x152	132 à 161	-160 à +8
120"	244x183	160 à 194	-192 à +9
150"	305x229	201 à 244	-240 à +11
180"	366x274	242 à 294	-288 à +14
200"	406x305	270 à 327	-320 à +15
300"	610x457	407 à 493	-480 à +23
500"	1016x762	681 à 824	-800 à +38
800"	1626x1219	1093 à 1322	-1280 à +61
1000"	2032x1524	1367 à 1653	-1600 à +76

Unités : cm

Format d'écran 16:9		①	②
		Minimum (Large) à maximum (Télé)	Décalage vertical de l'objectif De bas en haut
60"	133x75	85 à 104	-92 à +17
80"	177x100	115 à 140	-123 à +23
100"	221x125	145 à 176	-154 à +29
120"	266x149	175 à 212	-184 à +35
150"	332x187	219 à 266	-230 à +44
180"	398x224	264 à 320	-276 à +52
200"	443x249	294 à 356	-307 à +58
300"	664x374	444 à 537	-461 à +87
500"	1107x623	743 à 898	-768 à +145
800"	1771x996	1191 à 1440	-1229 à +233

Unités : cm

Format d'écran 16:10		①	②
		Minimum (Large) à maximum (Télé)	Décalage vertical de l'objectif De bas en haut
60"	129x81	83 à 101	-94 à +13
80"	172x108	112 à 136	-125 à +17
100"	215x135	141 à 171	-156 à +22
120"	258x162	170 à 206	-187 à +26
150"	323x202	213 à 259	-234 à +32
180"	388x242	257 à 311	-281 à +39
200"	431x269	286 à 347	-312 à +43
300"	646x404	432 à 522	-469 à +65

Format d'écran 16:10		①	②
		Minimum (Large) à maximum (Télé)	Décalage vertical de l'objectif De bas en haut
500"	1077x673	722 à 874	-781 à +108
800"	1723x1077	1159 à 1401	-1249 à +172

ELPLW05

Unités : cm

Format d'écran 4:3		①	②
		Minimum (Large) à maximum (Télé)	Décalage vertical de l'objectif De bas en haut
60"	122x91	92 à 132	-60 à -31
80"	163x122	125 à 177	-80 à -41
100"	203x152	158 à 223	-101 à -52
120"	244x183	191 à 269	-121 à -62
150"	305x229	241 à 338	-151 à -78
180"	366x274	291 à 406	-181 à -93
200"	406x305	324 à 452	-201 à -104
300"	610x457	490 à 681	-302 à -155
500"	1016x762	822 à 1139	-503 à -259
800"	1626x1219	1319 à 1826	-805 à -414
1000"	2032x1524	1651 à 2284	-1006 à -518

Unités : cm

Format d'écran 16:9		①	②
		Minimum (Large) à maximum (Télé)	Décalage vertical de l'objectif De bas en haut
60"	133x75	101 à 144	-53 à -21
80"	177x100	137 à 194	-71 à -29
100"	221x125	173 à 244	-89 à -36
120"	266x149	209 à 294	-107 à -43
150"	332x187	263 à 368	-133 à -54
180"	398x224	317 à 443	-160 à -64
200"	443x249	354 à 493	-178 à -71
300"	664x374	534 à 743	-267 à -107
500"	1107x623	896 à 1242	-444 à -178
800"	1771x996	1438 à 1990	-711 à -285

Unités : cm

Format d'écran 16:10		①	②
		Minimum (Large) à maximum (Télé)	Décalage vertical de l'objectif De bas en haut
60"	129x81	98 à 140	-56 à -25
80"	172x108	133 à 188	-75 à -33
100"	215x135	168 à 237	-93 à -41
120"	258x162	203 à 285	-112 à -50
150"	323x202	256 à 358	-140 à -62
180"	388x242	309 à 431	-168 à -75
200"	431x269	344 à 480	-186 à -83
300"	646x404	520 à 722	-280 à -124

Format d'écran 16:10		①	②
		Minimum (Large) à maximum (Télé)	Décalage vertical de l'objectif De bas en haut
500"	1077x673	871 à 1208	-466 à -207
800"	1723x1077	1399 à 1936	-745 à -331

ELPLW06/ELPLW04

Unités : cm

Format d'écran 4:3		①	②
		Minimum (Large) à maximum (Télé)	Décalage vertical de l'objectif De bas en haut
60"	122x91	145 à 200	-96 à +5
80"	163x122	196 à 269	-128 à +6
100"	203x152	247 à 339	-160 à +8
120"	244x183	298 à 408	-192 à +9
150"	305x229	375 à 511	-240 à +11
180"	366x274	452 à 615	-288 à +14
200"	406x305	503 à 684	-320 à +15
300"	610x457	758 à 1030	-480 à +23
500"	1016x762	1268 à 1721	-800 à +38
800"	1626x1219	2034 à 2759	-1280 à +61
1000"	2032x1524	2544 à 3450	-1600 à +76

Unités : cm

Format d'écran 16:9		①	②
		Minimum (Large) à maximum (Télé)	Décalage vertical de l'objectif De bas en haut
60"	133x75	159 à 219	-92 à +17
80"	177x100	215 à 294	-123 à +23
100"	221x125	270 à 370	-154 à +29
120"	266x149	326 à 445	-184 à +35
150"	332x187	409 à 558	-230 à +44
180"	398x224	493 à 671	-276 à +52
200"	443x249	548 à 746	-307 à +58
300"	664x374	826 à 1123	-461 à +87
500"	1107x623	1382 à 1876	-768 à +145
800"	1771x996	2216 à 3006	-1229 à +233

Unités : cm

Format d'écran 16:10		①	②
		Minimum (Large) à maximum (Télé)	Décalage vertical de l'objectif De bas en haut
60"	129x81	155 à 213	-94 à +13
80"	172x108	209 à 286	-125 à +17
100"	215x135	263 à 359	-156 à +22
120"	258x162	317 à 433	-187 à +26
150"	323x202	398 à 543	-234 à +32
180"	388x242	479 à 652	-281 à +39
200"	431x269	533 à 726	-312 à +43
300"	646x404	804 à 1092	-469 à +65

Format d'écran 16:10		①	②
		Minimum (Large) à maximum (Télé)	Décalage vertical de l'objectif De bas en haut
500"	1077x673	1345 à 1825	-781 à +108
800"	1723x1077	2156 à 2924	-1249 à +172

ELPLW08

Unités : cm

Format d'écran 4:3		①	②
		Minimum (Large) à maximum (Télé)	Décalage vertical de l'objectif De bas en haut
60"	122x91	106 à 150	-96 à +5
80"	163x122	143 à 201	-128 à +6
100"	203x152	179 à 252	-160 à +8
120"	244x183	216 à 304	-192 à +9
150"	305x229	271 à 381	-240 à +11
200"	406x305	362 à 510	-320 à +15
300"	610x457	545 à 767	-480 à +23
500"	1016x762	910 à 1281	-800 à +38
800"	1626x1219	1459 à 2053	-1280 à +61
1000"	2032x1524	1825 à 2567	-1600 à +76

Unités : cm

Format d'écran 16:9		①	②
		Minimum (Large) à maximum (Télé)	Décalage vertical de l'objectif De bas en haut
60"	133x75	116 à 163	-92 à +17
80"	177x100	156 à 219	-123 à +23
100"	221x125	195 à 275	-154 à +29
120"	266x149	235 à 331	-184 à +35
150"	332x187	295 à 416	-230 à +44
200"	443x249	395 à 556	-307 à +58
300"	664x374	594 à 836	-461 à +87
500"	1107x623	992 à 1396	-768 à +145
800"	1771x996	1590 à 2237	-1229 à +233

Unités : cm

Format d'écran 16:10		①	②
		Minimum (Large) à maximum (Télé)	Décalage vertical de l'objectif De bas en haut
60"	129x81	113 à 159	-94 à +13
80"	172x108	151 à 213	-125 à +17
100"	215x135	190 à 268	-156 à +22
120"	258x162	229 à 322	-187 à +26
150"	323x202	287 à 404	-234 à +32
200"	431x269	384 à 540	-312 à +43
300"	646x404	578 à 813	-469 à +65
500"	1077x673	965 à 1358	-781 à +108
800"	1723x1077	1547 à 2176	-1249 à +172

ELPLM10/ELPLM06

Unités : cm

Format d'écran 4:3		①	②
		Minimum (Large) à maximum (Télé)	Décalage vertical de l'objectif De bas en haut
60"	122x91	298 à 461	-96 à +5
80"	163x122	401 à 619	-128 à +6
100"	203x152	505 à 777	-160 à +8
120"	244x183	609 à 935	-192 à +9
150"	305x229	764 à 1172	-240 à +11
180"	366x274	919 à 1409	-288 à +14
200"	406x305	1023 à 1567	-320 à +15
300"	610x457	1541 à 2358	-480 à +23
500"	1016x762	2578 à 3938	-800 à +38
800"	1626x1219	4132 à 6309	-1280 à +61
1000"	2032x1524	5169 à 7890	-1600 à +76

Unités : cm

Format d'écran 16:9		①	②
		Minimum (Large) à maximum (Télé)	Décalage vertical de l'objectif De bas en haut
60"	133x75	325 à 503	-92 à +17
80"	177x100	438 à 676	-123 à +23
100"	221x125	551 à 848	-154 à +29
120"	266x149	664 à 1020	-184 à +35
150"	332x187	834 à 1278	-230 à +44
180"	398x224	1003 à 1537	-276 à +52

Format d'écran 16:9		①	②
		Minimum (Large) à maximum (Télé)	Décalage vertical de l'objectif De bas en haut
200"	443x249	1116 à 1709	-307 à +58
300"	664x374	1680 à 2570	-461 à +87
500"	1107x623	2810 à 4292	-768 à +145
800"	1771x996	4503 à 6875	-1229 à +233

Unités : cm

Format d'écran 16:10		①	②
		Minimum (Large) à maximum (Télé)	Décalage vertical de l'objectif De bas en haut
60"	129x81	316 à 490	-94 à +13
80"	172x108	426 à 657	-125 à +17
100"	215x135	536 à 825	-156 à +22
120"	258x162	646 à 992	-187 à +26
150"	323x202	811 à 1243	-234 à +32
180"	388x242	975 à 1495	-281 à +39
200"	431x269	1085 à 1662	-312 à +43
300"	646x404	1635 à 2500	-469 à +65
500"	1077x673	2733 à 4175	-781 à +108
800"	1723x1077	4381 à 6689	-1249 à +172

ELPLM11/ELPLM07

Unités : cm

Format d'écran 4:3		①	②
		Minimum (Large) à maximum (Télé)	Décalage vertical de l'objectif De bas en haut
60"	122x91	431 à 668	-96 à +5
80"	163x122	583 à 899	-128 à +6
100"	203x152	735 à 1129	-160 à +8
120"	244x183	887 à 1360	-192 à +9
150"	305x229	1114 à 1706	-240 à +11
180"	366x274	1342 à 2052	-288 à +14
200"	406x305	1494 à 2283	-320 à +15
300"	610x457	2253 à 3436	-480 à +23
500"	1016x762	3771 à 5742	-800 à +38
800"	1626x1219	6048 à 9201	-1280 à +61
1000"	2032x1524	7566 à 11507	-1600 à +76

Unités : cm

Format d'écran 16:9		①	②
		Minimum (Large) à maximum (Télé)	Décalage vertical de l'objectif De bas en haut
60"	133x75	472 à 730	-92 à +17
80"	177x100	637 à 981	-123 à +23
100"	221x125	803 à 1233	-154 à +29
120"	266x149	968 à 1484	-184 à +35
150"	332x187	1216 à 1861	-230 à +44
180"	398x224	1464 à 2238	-276 à +52

Format d'écran 16:9		①	②
		Minimum (Large) à maximum (Télé)	Décalage vertical de l'objectif De bas en haut
200"	443x249	1630 à 2489	-307 à +58
300"	664x374	2457 à 3745	-461 à +87
500"	1107x623	4110 à 6258	-768 à +145
800"	1771x996	6591 à 10027	-1229 à +233

Unités : cm

Format d'écran 16:10		①	②
		Minimum (Large) à maximum (Télé)	Décalage vertical de l'objectif De bas en haut
60"	129x81	459 à 710	-94 à +13
80"	172x108	620 à 954	-125 à +17
100"	215x135	780 à 1199	-156 à +22
120"	258x162	941 à 1443	-187 à +26
150"	323x202	1183 à 1810	-234 à +32
180"	388x242	1424 à 2176	-281 à +39
200"	431x269	1585 à 2421	-312 à +43
300"	646x404	2389 à 3643	-469 à +65
500"	1077x673	3999 à 6088	-781 à +108
800"	1723x1077	6412 à 9755	-1249 à +172

ELPLL08/ELPLL07

Unités : cm

Format d'écran 4:3		①	②
		Minimum (Large) à maximum (Télé)	Décalage vertical de l'objectif De bas en haut
60"	122x91	645 à 916	-96 à +5
80"	163x122	871 à 1232	-128 à +6
100"	203x152	1096 à 1547	-160 à +8
120"	244x183	1322 à 1863	-192 à +9
150"	305x229	1661 à 2337	-240 à +11
180"	366x274	2000 à 2811	-288 à +14
200"	406x305	2225 à 3127	-320 à +15
300"	610x457	3354 à 4706	-480 à +23
500"	1016x762	5612 à 7865	-800 à +38
800"	1626x1219	8999 à 12603	-1280 à +61
1000"	2032x1524	11256 à 15762	-1600 à +76

Unités : cm

Format d'écran 16:9		①	②
		Minimum (Large) à maximum (Télé)	Décalage vertical de l'objectif De bas en haut
60"	133x75	705 à 1001	-92 à +17
80"	177x100	951 à 1345	-123 à +23
100"	221x125	1197 à 1689	-154 à +29
120"	266x149	1443 à 2033	-184 à +35
150"	332x187	1812 à 2549	-230 à +44
180"	398x224	2181 à 3065	-276 à +52

Format d'écran 16:9		①	②
		Minimum (Large) à maximum (Télé)	Décalage vertical de l'objectif De bas en haut
200"	443x249	2427 à 3409	-307 à +58
300"	664x374	3657 à 5130	-461 à +87
450"	996x560	5502 à 7711	-691 à +131
500"	1107x623	6117 à 8572	-768 à +145
800"	1771x996	9807 à 13734	-1229 à +233

Unités : cm

Format d'écran 16:10		①	②
		Minimum (Large) à maximum (Télé)	Décalage vertical de l'objectif De bas en haut
60"	129x81	685 à 973	-94 à +13
80"	172x108	925 à 1307	-125 à +17
100"	215x135	1164 à 1642	-156 à +22
120"	258x162	1403 à 1977	-187 à +26
150"	323x202	1762 à 2479	-234 à +32
180"	388x242	2121 à 2982	-281 à +39
200"	431x269	2361 à 3316	-312 à +43
300"	646x404	3557 à 4991	-469 à +65
500"	1077x673	5951 à 8339	-781 à +108
800"	1723x1077	9541 à 13361	-1249 à +172

ELPLR04

Unités : cm

Taille d'écran 4:3		①	②
60"	122x91	84	-46
80"	163x122	115	-61
100"	203x152	145	-76
120"	244x183	175	-91
150"	305x229	221	-114
180"	366x274	266	-137
200"	406x305	296	-152
300"	610x457	448	-229
500"	1016x762	751	-381
800"	1626x1219	1206	-610
1000"	2032x1524	1509	-762

Unités : cm

Taille d'écran 16:9		①	②
60"	133x75	92	-37
80"	177x100	125	-50
100"	221x125	158	-62
120"	266x149	191	-75
150"	332x187	241	-93
180"	398x224	291	-112
200"	443x249	324	-125
300"	664x374	489	-187
500"	1107x623	819	-311
800"	1771x996	1314	-498

Unités : cm

Taille d'écran 16:10		①	②
60"	129x81	90	-40
80"	172x108	122	-54
100"	215x135	154	-67
120"	258x162	186	-81
150"	323x202	234	-101
180"	388x242	283	-121
200"	431x269	315	-135
300"	646x404	475	-202
500"	1077x673	797	-337
800"	1723x1077	1279	-538

Unités : mm

Type d'objectif	①	
	②	③
ELPLW06/ELPLW04	90	100
ELPLM15/ELPLM09/ ELPLS04	140	150

* La température ambiante opérationnelle garantie est de moins de 35°C.

Installation à distance du polariseur (ELPPL01) (EB-L1505UH/EB-L1500UH/EB-L1495U/EB-L1490U/EB-L1515S/EB-L1510S uniquement)

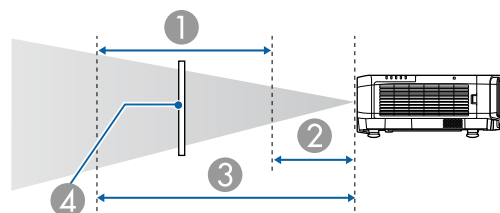

- ① Plage d'installation possible du polariseur
- ② La distance la plus courte de l'objectif de projection au polariseur
- ③ La distance la plus longue de l'objectif de projection au polariseur
- ④ Polariseur (ELPPL01)

H/V-Keystone

☛ "H/V-Keystone" p.69

Type d'objectif	Vertical	Horizontal
ELPLM15/ELPLM09/ ELPLS04	-44° à 44°	-30° à 30°
ELPLX02/ELPLX02W	-16° à 16°	-16° à 16°
ELPLU03	-28° à 28°	-28° à 28°
ELPLU04/ELPLU02	-31° à 31°	-30° à 30°
ELPLR04	-31° à 31°	-30° à 30°
ELPLW05	-41° à 41°	-30° à 30°
ELPLW06/ELPLW04	-41° à 41°	-30° à 30°
ELPLW08	-35° à 35°	-30° à 30°
ELPLM10/ELPLM06	-45° à 45°	-30° à 30°
ELPLM11/ELPLM07	-45° à 45°	-30° à 30°
ELPLL08/ELPLL07	-45° à 45°	-30° à 30°

Surface courbe

☛ "Surface courbe" p.71

Les valeurs dans le tableau sont les valeurs minimales pour G/D sur l'illustration. (Valeur approximative lors de la projection au zoom maximal. Le modèle ELPLR04 ne prend pas en charge le déplacement d'objectif.)

EB-L1755U/EB-L1750U/EB-L1505UH/EB-L1500UH/EB-L1495U/EB-L1490U

Surface courbe à l'horizontale (concave)

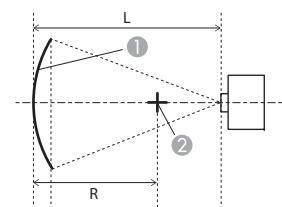

- ① Écran
- ② Centre du cercle dont la surface courbée est un arc
- L Distance de projection
- R Rayon du cercle dont la surface courbée est un arc

Vue supérieure

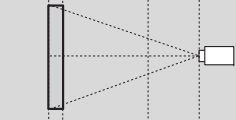
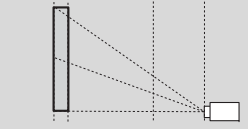
Type d'objectif	Décalage vertical de l'objectif : position d'origine	Décalage vertical de l'objectif : supérieur
		
	Vue latérale	Vue latérale
ELPLM15/ELPLM09/ ELPLS04	0,27	0,28
ELPLX02/ELPLX02W	-	2,84
ELPLU03	0,40	0,40
ELPLU04/ELPLU02	0,45	0,53
ELPLR04	0,43	-
ELPLW05	0,41	0,41
ELPLW06/ELPLW04	0,33	0,34
ELPLW08	0,39	0,40
ELPLM10/ELPLM06	0,19	0,20

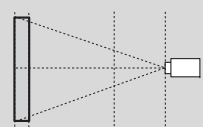
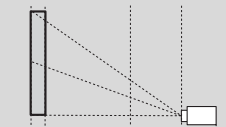
Type d'objectif	Décalage vertical de l'objectif : position d'origine	Décalage vertical de l'objectif : supérieur
	 Vue latérale	 Vue latérale
ELPLM11/ELPLM07	0,14	0,14
ELPLL08/ELPLL07	0,10	0,10

Surface courbe à l'horizontale (convexe)

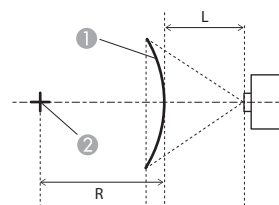

- ① Écran
- ② Centre du cercle dont la surface courbée est un arc
- L Distance de projection
- R Rayon du cercle dont la surface courbée est un arc

Vue supérieure

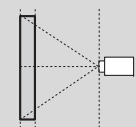
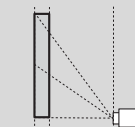
Type d'objectif	Décalage vertical de l'objectif : position d'origine	Décalage vertical de l'objectif : supérieur
	 Vue latérale	 Vue latérale
ELPLM15/ELPLM09/ ELPLS04	0,52	0,54
ELPLX02/ELPLX02W	-	3,52
ELPLU03	3,52	3,52
ELPLU04/ELPLU02	2,22	2,35
ELPLR04	1,89	-
ELPLW05	1,63	1,64
ELPLW06/ELPLW04	0,79	0,82
ELPLW08	1,32	1,39
ELPLM10/ELPLM06	0,29	0,30
ELPLM11/ELPLM07	0,18	0,19
ELPLL08/ELPLL07	0,12	0,12

Surface courbe à la verticale (concave)

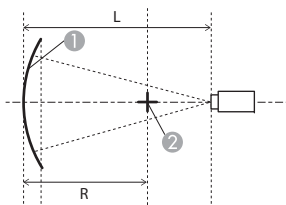

- ① Écran
 - ② Centre du cercle dont la surface courbée est un arc
- L Distance de projection
R Rayon du cercle dont la surface courbée est un arc

Vue latérale

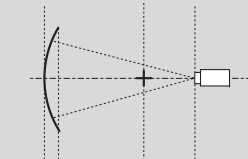
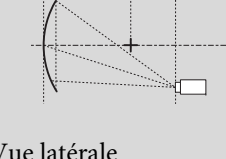
Type d'objectif	Décalage vertical de l'objectif : position d'origine	Décalage vertical de l'objectif : supérieur
	 Vue latérale	 Vue latérale
ELPLL08/ELPLL07	0,08	0,08

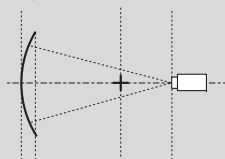
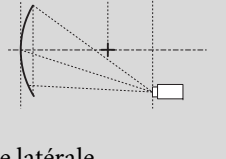
Type d'objectif	Décalage vertical de l'objectif : position d'origine	Décalage vertical de l'objectif : supérieur
	 Vue latérale	 Vue latérale
ELPLM15/ELPLM09/ ELPLS04	0,19	0,22
ELPLX02/ELPLX02W	-	2,09
ELPLU03	0,31	0,32
ELPLU04/ELPLU02	0,37	0,63
ELPLR04	0,35	-
ELPLW05	0,33	0,35
ELPLW06/ELPLW04	0,24	0,29
ELPLW08	0,31	0,42
ELPLM10/ELPLM06	0,13	0,15
ELPLM11/ELPLM07	0,10	0,11

Surface courbe à la verticale (convexe)

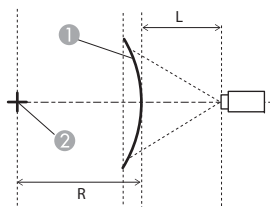

- ① Écran
- ② Centre du cercle dont la surface courbée est un arc
- L Distance de projection
- R Rayon du cercle dont la surface courbée est un arc

Vue latérale

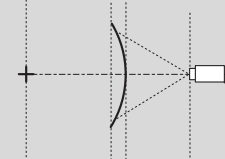
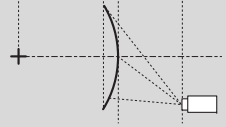
Type d'objectif	Décalage vertical de l'objectif : position d'origine	Décalage vertical de l'objectif : supérieur
	 <p>Vue latérale</p>	 <p>Vue latérale</p>
ELPLL08/ELPLL07	0,08	0,08

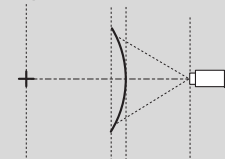
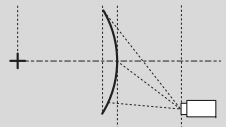
Type d'objectif	Décalage vertical de l'objectif : position d'origine	Décalage vertical de l'objectif : supérieur
	 <p>Vue latérale</p>	 <p>Vue latérale</p>
ELPLM15/ELPLM09/ELPLS04	0,28	0,33
ELPLX02/ELPLX02W	-	3,52
ELPLU03	0,87	0,92
ELPLU04/ELPLU02	1,10	1,29
ELPLR04	0,94	-
ELPLW05	0,82	0,85
ELPLW06/ELPLW04	0,41	0,48
ELPLW08	0,68	0,80
ELPLM10/ELPLM06	0,16	0,19
ELPLM11/ELPLM07	0,11	0,12

EB-L1715S/EB-L1710S/EB-L1515S/EB-L1510S

Surface courbe à l'horizontale (concave)

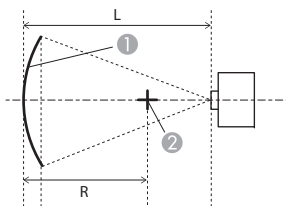

- ① Écran
 - ② Centre du cercle dont la surface courbée est un arc
- L Distance de projection
R Rayon du cercle dont la surface courbée est un arc

Vue supérieure

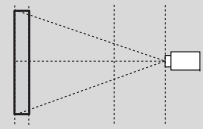
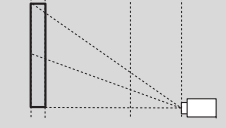
Type d'objectif	Décalage vertical de l'objectif : position d'origine	Décalage vertical de l'objectif : supérieur
	 Vue latérale	 Vue latérale
ELPLM15/ELPLM09/ ELPLS04	0,27	0,28
ELPLX02/ELPLX02W	-	2,68
ELPLU03	0,41	0,41
ELPLU04/ELPLU02	0,46	0,66
ELPLR04	0,43	-
ELPLW05	0,41	0,41
ELPLW06/ELPLW04	0,33	0,33
ELPLW08	0,39	0,44
ELPLM10/ELPLM06	0,19	0,20

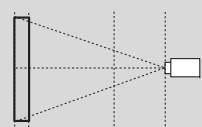
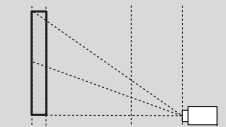
Type d'objectif	Décalage vertical de l'objectif : position d'origine	Décalage vertical de l'objectif : supérieur
	 Vue latérale	 Vue latérale
ELPLM11/ELPLM07	0,14	0,14
ELPLL08/ELPLL07	0,10	0,10

Surface courbe à l'horizontale (convexe)

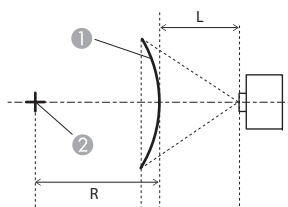

- ① Écran
- ② Centre du cercle dont la surface courbée est un arc
- L Distance de projection
- R Rayon du cercle dont la surface courbée est un arc

Vue supérieure

Surface courbe à la verticale (concave)

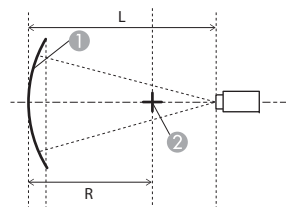

- ① Écran
- ② Centre du cercle dont la surface courbée est un arc
- L Distance de projection
- R Rayon du cercle dont la surface courbée est un arc

Vue latérale

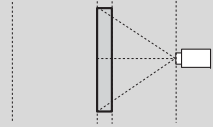
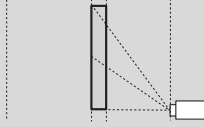
Type d'objectif	Décalage vertical de l'objectif : position d'origine  Vue latérale	Décalage vertical de l'objectif : supérieur  Vue latérale
ELPLM15/ELPLM09/ ELPLS04	0,52	0,54
ELPLX02/ELPLX02W	-	3,52
ELPLU03	3,52	3,52
ELPLU04/ELPLU02	2,22	2,32
ELPLR04	1,90	-
ELPLW05	1,62	1,63
ELPLW06/ELPLW04	0,79	0,81
ELPLW08	1,33	1,37
ELPLM10/ELPLM06	0,29	0,30
ELPLM11/ELPLM07	0,19	0,19
ELPLL08/ELPLL07	0,12	0,12

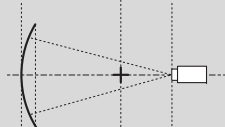
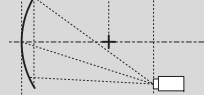
Type d'objectif	Décalage vertical de l'objectif : position d'origine  Vue latérale	Décalage vertical de l'objectif : supérieur  Vue latérale
ELPLM15/ELPLM09/ ELPLS04	0,19	0,22
ELPLX02/ELPLX02W	-	1,90
ELPLU03	0,30	0,31
ELPLU04/ELPLU02	0,37	0,55
ELPLR04	0,35	-
ELPLW05	0,33	0,34
ELPLW06/ELPLW04	0,24	0,29
ELPLW08	0,31	0,40
ELPLM10/ELPLM06	0,13	0,15
ELPLM11/ELPLM07	0,10	0,11

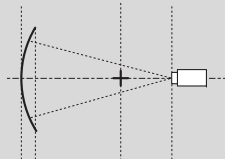
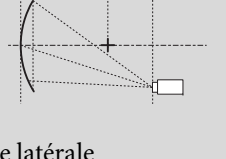
Type d'objectif	Décalage vertical de l'objectif : position d'origine	Décalage vertical de l'objectif : supérieur
	 Vue latérale	 Vue latérale
ELPLL08/ELPLL07	0,07	0,08

Surface courbe à la verticale (convexe)

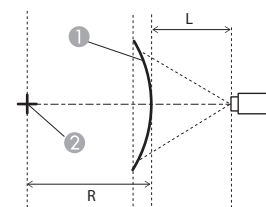

- ① Écran
- ② Centre du cercle dont la surface courbée est un arc
- L Distance de projection
- R Rayon du cercle dont la surface courbée est un arc

Vue latérale

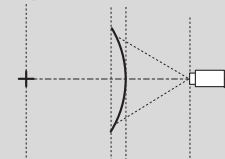
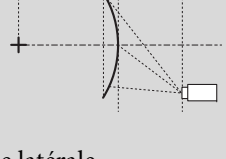
Type d'objectif	Décalage vertical de l'objectif : position d'origine	Décalage vertical de l'objectif : supérieur
	 Vue latérale	 Vue latérale
ELPLM15/ELPLM09/ ELPLS04	0,26	0,32
ELPLX02/ELPLX02W	-	3,52
ELPLU03	0,76	0,79
ELPLU04/ELPLU02	1,02	1,27
ELPLR04	0,87	-
ELPLW05	0,75	0,77
ELPLW06/ELPLW04	0,38	0,47
ELPLW08	0,63	0,78
ELPLM10/ELPLM06	0,16	0,19
ELPLM11/ELPLM07	0,11	0,12

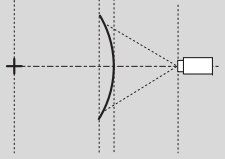
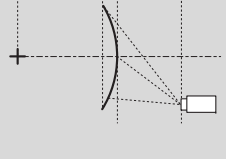
Type d'objectif	Décalage vertical de l'objectif : position d'origine	Décalage vertical de l'objectif : supérieur
	 Vue latérale	 Vue latérale
ELPLL08/ELPLL07	0,08	0,08

EB-L1755U/EB-L1750U/EB-L1505UH/EB-L1500UH/EB-L1495U/EB-L1490U

Correction d'angle horizontal concave (correction à symétrie bilatérale en utilisant les angles comme axe central)

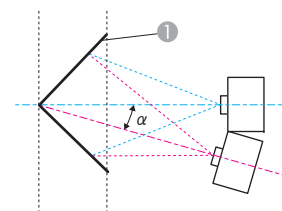

- ① Écran
- α Angle de déplacement possible du projecteur

Vue supérieure

Mur d'angle

☞ "Mur d'angle" [p.75](#)

Le α dans l'illustration représente l'angle maximal auquel le projecteur peut se déplacer. Consultez le tableau ci-dessous pour les valeurs exactes. (Valeur approximative lors de la projection au zoom maximal. Le modèle ELPLR04 ne prend pas en charge le déplacement d'objectif.)

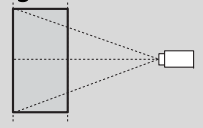
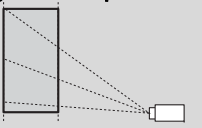
Type d'objectif	Décalage vertical de l'objectif : position d'origine	Décalage vertical de l'objectif : supérieur
	 Vue latérale	 Vue latérale
ELPLM15/ELPLM09/ELPLS04	31°	25°
ELPLX02/ELPLX02W	-	-
ELPLU03	30°	23°
ELPLU04/ELPLU02	29°	11°
ELPLR04	30°	-
ELPLW05	30°	24°
ELPLW06/ELPLW04	32°	21°
ELPLW08	31°	16°
ELPLM10/ELPLM06	30°	30°

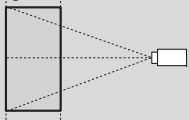
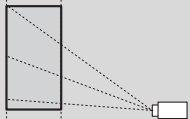
Type d'objectif	Décalage vertical de l'objectif : position d'origine  Vue latérale	Décalage vertical de l'objectif : supérieur  Vue latérale
ELPLM11/ELPLM07	29°	29°
ELPLL08/ELPLL07	29°	28°

Correction d'angle horizontal convexe (correction à symétrie bilatérale en utilisant les angles comme axe central)

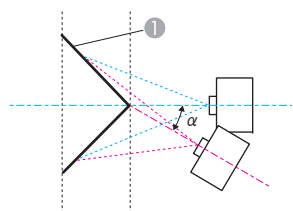

Vue supérieure

- ① Écran
- α Angle de déplacement possible du projecteur

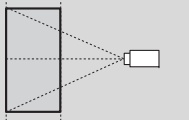
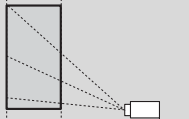
Type d'objectif	Décalage vertical de l'objectif : position d'origine  Vue latérale	Décalage vertical de l'objectif : supérieur  Vue latérale
ELPLX02/ELPLX02W	-	-
ELPLU03	1°	1°
ELPLU04/ELPLU02	0°	*
ELPLR04	1°	-
ELPLW05	3°	3°
ELPLW06/ELPLW04	11°	11°
ELPLW08	5°	5°
ELPLM10/ELPLM06	19°	19°
ELPLM11/ELPLM07	22°	21°
ELPLL08/ELPLL07	23°	23°

*Ne peut pas être corrigé avec précision. Déplacez l'objectif sur la position d'origine.

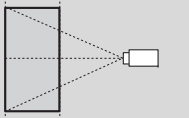
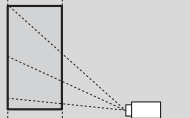
Type d'objectif	Décalage vertical de l'objectif : position d'origine  Vue latérale	Décalage vertical de l'objectif : supérieur  Vue latérale
ELPLM15/ELPLM09/ ELPLS04	15°	15°

Correction d'angle vertical concave (correction à symétrie horizontale en utilisant les angles comme axe central)

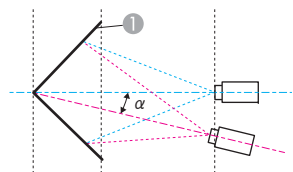

① Écran

α Angle de déplacement possible du projecteur

Vue latérale

Correction d'angle vertical convexe (correction à symétrie horizontale en utilisant les angles comme axe central)

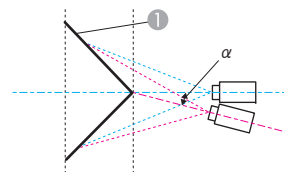

① Écran

α Angle de déplacement possible du projecteur

Vue latérale

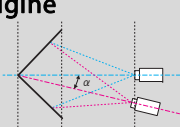
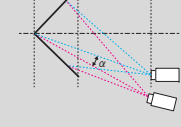
Type d'objectif	Décalage vertical de l'objectif : position d'origine  Vue latérale	Décalage vertical de l'objectif : supérieur  Vue latérale
ELPLM15/ELPLM09/ ELPLS04	29°	14°
ELPLX02/ELPLX02W	-	-
ELPLU03	32°	20°
ELPLU04/ELPLU02	33°	2°
ELPLR04	32°	-
ELPLW05	32°	21°
ELPLW06/ELPLW04	31°	13°
ELPLW08	32°	9°
ELPLM10/ELPLM06	25°	16°
ELPLM11/ELPLM07	24°	17°
ELPLL08/ELPLL07	23°	19°

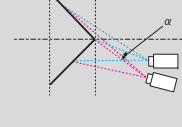
Type d'objectif	Décalage vertical de l'objectif : position d'origine  Vue latérale	Décalage vertical de l'objectif : supérieur  Vue latérale
ELPLM15/ELPLM09/ ELPLS04	20°	8°
ELPLX02/ELPLX02W	-	-
ELPLU03	11°	2°
ELPLU04/ELPLU02	9°	*
ELPLR04	11°	-
ELPLW05	12°	3°
ELPLW06/ELPLW04	17°	3°
ELPLW08	14°	-
ELPLM10/ELPLM06	22°	13°
ELPLM11/ELPLM07	22°	16°

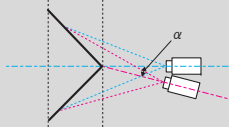
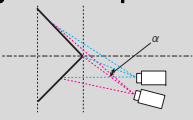
Type d'objectif	Décalage vertical de l'objectif : position d'origine	Décalage vertical de l'objectif : supérieur
	 <p>Vue latérale</p>	 <p>Vue latérale</p>
ELPLL08/ELPLL07	22°	17°

*Ne peut pas être corrigé avec précision. Déplacez l'objectif sur la position d'origine.

EB-L1715S/EB-L1710S/EB-L1515S/EB-L1510S

Correction d'angle horizontal concave (correction à symétrie bilatérale en utilisant les angles comme axe central)

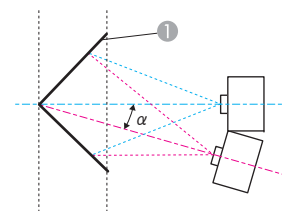

① Écran

α Angle de déplacement possible du projecteur

Vue supérieure

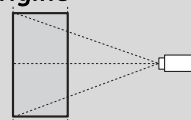
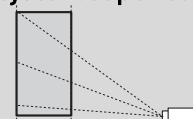
Type d'objectif	Décalage vertical de l'objectif : position d'origine	Décalage vertical de l'objectif : supérieur
	 <p>Vue latérale</p>	 <p>Vue latérale</p>
ELPLM15/ELPLM09/ ELPLS04	31°	22°
ELPLX02/ELPLX02W	-	-
ELPLU03	26°	21°
ELPLU04/ELPLU02	25°	6°
ELPLR04	26°	-
ELPLW05	27°	22°
ELPLW06/ELPLW04	31°	18°
ELPLW08	29°	12°
ELPLM10/ELPLM06	30°	28°
ELPLM11/ELPLM07	29°	29°

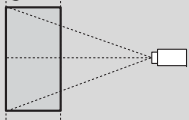
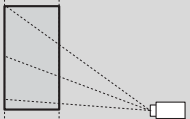
Type d'objectif	Décalage vertical de l'objectif : position d'origine	Décalage vertical de l'objectif : supérieur
	 Vue latérale	 Vue latérale
ELPLL08/ELPLL07	29°	29°

Correction d'angle horizontal convexe (correction à symétrie bilatérale en utilisant les angles comme axe central)

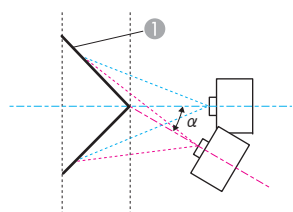

① Écran

α Angle de déplacement possible du projecteur

Vue supérieure

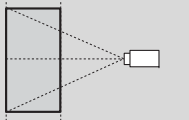
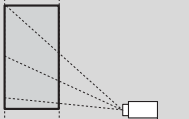
Type d'objectif	Décalage vertical de l'objectif : position d'origine	Décalage vertical de l'objectif : supérieur
	 Vue latérale	 Vue latérale
ELPLU03	1°	1°
ELPLU04/ELPLU02	-	-
ELPLR04	1°	-
ELPLW05	2°	2°
ELPLW06/ELPLW04	11°	10°
ELPLW08	5°	1°
ELPLM10/ELPLM06	19°	19°
ELPLM11/ELPLM07	22°	21°
ELPLL08/ELPLL07	23°	23°

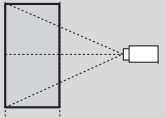
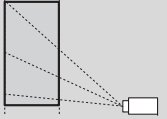
Type d'objectif	Décalage vertical de l'objectif : position d'origine	Décalage vertical de l'objectif : supérieur
	 Vue latérale	 Vue latérale
ELPLM15/ELPLM09/ ELPLS04	15°	15°
ELPLX02/ELPLX02W	-	-

Correction d'angle vertical concave (correction à symétrie horizontale en utilisant les angles comme axe central)

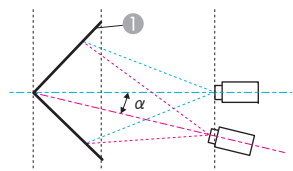

① Écran

α Angle de déplacement possible du projecteur

Vue latérale

Correction d'angle vertical convexe (correction à symétrie horizontale en utilisant les angles comme axe central)

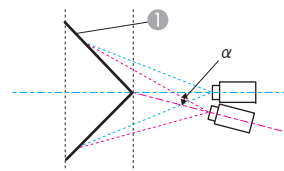

① Écran

α Angle de déplacement possible du projecteur

Vue latérale

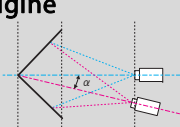
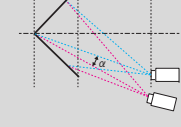
Type d'objectif	Décalage vertical de l'objectif : position d'origine  Vue latérale	Décalage vertical de l'objectif : supérieur  Vue latérale
ELPLM15/ELPLM09/ ELPLS04	30°	17°
ELPLX02/ELPLX02W	-	-
ELPLU03	32°	24°
ELPLU04/ELPLU02	33°	3°
ELPLR04	32°	-
ELPLW05	32°	25°
ELPLW06/ELPLW04	31°	14°
ELPLW08	32°	10°
ELPLM10/ELPLM06	27°	19°
ELPLM11/ELPLM07	26°	20°
ELPLL08/ELPLL07	26°	21°

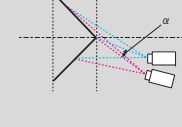
Type d'objectif	Décalage vertical de l'objectif : position d'origine  Vue latérale	Décalage vertical de l'objectif : supérieur  Vue latérale
ELPLM15/ELPLM09/ ELPLS04	20°	8°
ELPLX02/ELPLX02W	-	-
ELPLU03	10°	4°
ELPLU04/ELPLU02	8°	*
ELPLR04	10°	-
ELPLW05	12°	6°
ELPLW06/ELPLW04	17°	3°
ELPLW08	14°	-
ELPLM10/ELPLM06	22°	14°
ELPLM11/ELPLM07	24°	18°

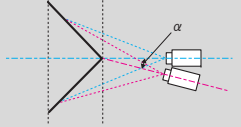
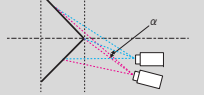
Type d'objectif	Décalage vertical de l'objectif : position d'origine  Vue latérale	Décalage vertical de l'objectif : supérieur  Vue latérale
ELPLL08/ELPLL07	24°	20°

*Ne peut pas être corrigé avec précision. Déplacez l'objectif sur la position d'origine.



Signal Type	Signal Format	Résolution (point)		Sync V (Hz)	Ordinateur/BNC		HDMI			HDBaseT			DVI-D						
							RGB	YCbCr	RGB (8 bits)	YCbCr (8 bits)			RGB (8 bits)	YCbCr (8 bits)			RGB (8 bits)	YCbCr (8 bits)	
										4:4:4	4:2:2	4:2:0		4:4:4	4:2:2	4:2:0		4:4:4	4:2:2
	WXGA++	1600	900	60	✓		✓				✓				✓				
	SXGA	1152	864	70	✓														
				75	✓														
				85	✓														
		1280	960	60	✓		✓					✓				✓			
				75	✓														
				85	✓														
		1280	1024	60	✓		✓					✓				✓			
				75	✓														
				85	✓														
	SXGA+	1400	1050	60	✓		✓					✓				✓			
				75	✓														
	WSXGA+	1680	1050	60	✓ *2		✓					✓				✓			
	UXGA	1600	1200	60	✓		✓					✓				✓			
	1920x1080	1920	1080	50	✓		✓					✓				✓			
				60	✓		✓					✓				✓			
WUXGA RB*1	1920	1200	60	✓		✓					✓				✓				
QXGA	2048	1536	60			✓					✓								
WQHD	2560	1440	60			✓					✓								
WQXGA RB*1	2560	1600	60			✓					✓								
SD	SDTV (480i)	720	480	59,94		✓	✓	✓	✓		✓	✓	✓		✓	✓	✓		
	SDTV (576i)	720	576	50		✓	✓	✓	✓		✓	✓	✓		✓	✓	✓		
	SDTV (480p)	720	480	59,94	✓	✓	✓	✓	✓		✓	✓	✓		✓	✓	✓		
	SDTV (576p)	720	576	50	✓	✓	✓	✓	✓		✓	✓	✓		✓	✓	✓		



Signal Type	Signal Format	Résolution (point)		Sync V (Hz)	Ordinateur/BNC		HDMI			HDBaseT			DVI-D						
							RGB	YCbCr	RGB (8 bits)	YCbCr (8 bits)			RGB (8 bits)	YCbCr (8 bits)			RGB (8 bits)	YCbCr (8 bits)	
										4:4:4	4:2:2	4:2:0		4:4:4	4:2:2	4:2:0		4:4:4	4:2:2
HD	HDTV (720p)	1280	720	50	✓	✓	✓	✓	✓		✓	✓	✓		✓	✓	✓		
				59,94	✓	✓	✓	✓	✓		✓	✓	✓		✓	✓	✓		
				60	✓	✓	✓	✓	✓		✓	✓	✓		✓	✓	✓		
	HDTV (1080i)	1920	1080	50		✓	✓	✓	✓		✓	✓	✓		✓	✓	✓		
				59,94		✓	✓	✓	✓		✓	✓	✓		✓	✓	✓		
				60		✓	✓	✓	✓		✓	✓	✓		✓	✓	✓		
	HDTV (1080p)	1920	1080	23,98			✓	✓	✓		✓	✓	✓		✓	✓	✓		
				24			✓	✓	✓		✓	✓	✓		✓	✓	✓		
				29,97			✓	✓	✓		✓	✓	✓		✓	✓	✓		
				30			✓	✓	✓		✓	✓	✓		✓	✓	✓		
				50	✓		✓	✓	✓		✓	✓	✓		✓	✓	✓		
				59,94	✓		✓	✓	✓		✓	✓	✓		✓	✓	✓		
4K	3840x2160	3840	2160	23,98			✓	✓	✓		✓	✓	✓						
				24			✓	✓	✓		✓	✓	✓						
				25			✓	✓	✓		✓	✓	✓						
				29,97			✓	✓	✓		✓	✓	✓						
				30			✓	✓	✓		✓	✓	✓						
				50								✓				✓			
				59,94								✓				✓			
				60								✓				✓			
	4096x2160 SMPTE	4096	2160	23,98			✓	✓	✓		✓	✓	✓						
				24			✓	✓	✓		✓	✓	✓						
				50							✓				✓				

Signal Type	Signal Format	Résolution (point)		Sync V (Hz)	Ordinateur/BNC		HDMI			HDBaseT			DVI-D				
					RGB	YCbCr	RGB (8 bits)	YCbCr (8 bits)			RGB (8 bits)	YCbCr (8 bits)			RGB (8 bits)	YCbCr (8 bits)	
								4:4:4	4:2:2	4:2:0		4:4:4	4:2:2	4:2:0		4:4:4	4:2:2
				59,94					✓			✓					
				60					✓			✓					

*1 Basé sur VESA CVT-RB (vide réduit)

*2 Uniquement compatible si la valeur **Large** est sélectionnée pour **Résolution** dans le menu Signal.

SDI

Mode	Signal Format	Résolution (point)		Sync V (Hz)	SDI	
					YCbCr (10 bits)	Niveau
SD-SDI	SDTV (480i)	720	480	59,94	✓	-
	SDTV (576i)	720	576	50	✓	-
HD-SDI	HDTV (720p)	1280	720	50	✓	-
				59,94	✓	-
				60	✓	-
	HDTV (1080i)	1920	1080	50	✓	-
				59,94	✓	-
				60	✓	-
	HDTV (1080p)	1920	1080	23,98	✓	-
				24	✓	-
				25	✓	-
				29,97	✓	-
				30	✓	-



Signal Type	Signal Format	Résolution (point)		Sync V (Hz)	Ordinateur/BNC		HDMI			HDBaseT			DVI-D						
							RGB (8 bits)	YCbCr (8 bits)			RGB (8 bits)	YCbCr (8 bits)			RGB (8 bits)	YCbCr (8 bits)			
								4:4:4	4:2:2	4:2:0		4:4:4	4:2:2	4:2:0		4:4:4	4:2:2		
				85	✓														
	WXGA	1280	768	60	✓														
				1280	800	60	✓		✓				✓				✓		
						75	✓												
					85	✓													
		1366	768	60	✓		✓				✓				✓				
	WXGA+	1440	900	60	✓		✓				✓				✓				
						75	✓												
						85	✓												
	WXGA++	1600	900	60	✓		✓				✓				✓				
	SXGA	1152	864	70	✓														
						75	✓												
						85	✓												
			1280	960	60	✓		✓				✓				✓			
						75	✓												
						85	✓												
			1280	1024	60	✓		✓				✓				✓			
						75	✓												
						85	✓												
	SXGA+	1400	1050	60	✓		✓				✓				✓				
						75	✓												
	WSXGA+	1680	1050	60	✓ *2		✓				✓				✓				
	UXGA	1600	1200	60	✓		✓				✓				✓				
	1920x1080	1920	1080	50	✓		✓				✓				✓				



Signal Type	Signal Format	Résolution (point)		Sync V (Hz)	Ordinateur/BNC		HDMI			HDBaseT			DVI-D				
					RGB	YCbCr	RGB (8 bits)	YCbCr (8 bits)			RGB (8 bits)	YCbCr (8 bits)			RGB (8 bits)	YCbCr (8 bits)	
								4:4:4	4:2:2	4:2:0		4:4:4	4:2:2	4:2:0		4:4:4	4:2:2
				60	✓		✓				✓				✓		
	WUXGA RB*1	1920	1200	60			✓				✓				✓		
SD	SDTV (480i)	720	480	59,94		✓	✓	✓	✓		✓	✓	✓		✓	✓	✓
	SDTV (576i)	720	576	50		✓	✓	✓	✓		✓	✓	✓		✓	✓	✓
	SDTV (480p)	720	480	59,94	✓	✓	✓	✓	✓		✓	✓	✓		✓	✓	✓
	SDTV (576p)	720	576	50	✓	✓	✓	✓	✓		✓	✓	✓		✓	✓	✓
HD	HDTV (720p)	1280	720	50	✓	✓	✓	✓	✓		✓	✓	✓		✓	✓	✓
				59,94	✓	✓	✓	✓	✓		✓	✓	✓		✓	✓	✓
				60	✓	✓	✓	✓	✓		✓	✓	✓		✓	✓	✓
	HDTV (1080i)	1920	1080	50		✓	✓	✓	✓		✓	✓	✓		✓	✓	✓
				59,94		✓	✓	✓	✓		✓	✓	✓		✓	✓	✓
				60		✓	✓	✓	✓		✓	✓	✓		✓	✓	✓
	HDTV (1080p)	1920	1080	23,98			✓	✓	✓		✓	✓	✓		✓	✓	✓
				24			✓	✓	✓		✓	✓	✓		✓	✓	✓
				29,97			✓	✓	✓		✓	✓	✓		✓	✓	✓
				30			✓	✓	✓		✓	✓	✓		✓	✓	✓
				50	✓		✓	✓	✓		✓	✓	✓		✓	✓	✓
				59,94	✓		✓	✓	✓		✓	✓	✓		✓	✓	✓
				60	✓		✓	✓	✓		✓	✓	✓		✓	✓	✓

*1 Basé sur VESA CVT-RB (vide réduit)

*2 Uniquement compatible si la valeur **Large** est sélectionnée pour **Résolution** dans le menu Signal.

Caractéristiques générales du projecteur

Nom du produit	EB-L1755U EB-L1750U	EB-L1505UH EB-L1500UH	EB-L1495U EB-L1490U	EB-L1715S EB-L1710S	EB-L1515S EB-L1510S	
Dimensions	586 (L) x 185 (H) x 492 (P) mm (sans la section relevée)					
Taille du panneau LCD	1,03" de large			1,06"		
Méthode d'affichage	Matrice active TFT au polysilicium					
Résolution	2 304 000 WUXGA (1920 (L) x 1200 (H) points) x 3			1 470 000 SXGA+ (1400 (W) x 1050 (H) points) x 3		
Réglage de la mise au point	Automatique					
Réglage du zoom*1	Automatique (1-1,61)					
Décalage objectif*2	Automatique (direction verticale max : environ 60 %, direction horizontale max : environ 18 %)*3			Automatique (direction verticale max : environ 55 %, direction horizontale max : environ 19 %)*4		
Source lumineuse	Diode laser					
Puissance de sortie de la source de lumière	288 W	252 W		288 W	252 W	
Longueur d'onde	450-460 nm					
Durée de vie de la source de lumière*5	Environ 20 000 heures (Mode lumière : Normal, Calme) Environ 30 000 heures (Mode lumière : Étendu)					
Alimentation électrique	100-240 V CA±10 % 50/60 Hz 11,0-4,7 A	100-240 V CA±10 % 50/60 Hz 9,6-4,2 A	100-240 V CA±10 % 50/60 Hz 6,5-2,9 A	100-240 V CA±10 % 50/60 Hz 11,0-4,7 A	100-240 V CA±10 % 50/60 Hz 9,6-4,2 A	
Consommation électrique	Zone 100 à 120 V	Consommation électrique nominale : 1082 W Consommation électrique en veille (Comm. activée) : 2,0 W Consommation électrique en veille (Comm. désactivée) : 0,3 W	Consommation électrique nominale : 955 W Consommation électrique en veille (Comm. activée) : 2,0 W Consommation électrique en veille (Comm. désactivée) : 0,3 W	Consommation électrique nominale : 645 W Consommation électrique en veille (Comm. activée) : 2,0 W Consommation électrique en veille (Comm. désactivée) : 0,3 W	Consommation électrique nominale : 1082 W Consommation électrique en veille (Comm. activée) : 2,0 W Consommation électrique en veille (Comm. désactivée) : 0,3 W	Consommation électrique nominale : 955 W Consommation électrique en veille (Comm. activée) : 2,0 W Consommation électrique en veille (Comm. désactivée) : 0,3 W

Zone 220 à 240 V	Consommation électrique nominale : 1024 W Consommation électrique en veille (Comm. activée) : 2,0 W Consommation électrique en veille (Comm. désactivée) : 0,3 W	Consommation électrique nominale : 908 W Consommation électrique en veille (Comm. activée) : 2,0 W Consommation électrique en veille (Comm. désactivée) : 0,3 W	Consommation électrique nominale : 626 W Consommation électrique en veille (Comm. activée) : 2,0 W Consommation électrique en veille (Comm. désactivée) : 0,3 W	Consommation électrique nominale : 1024 W Consommation électrique en veille (Comm. activée) : 2,0 W Consommation électrique en veille (Comm. désactivée) : 0,3 W	Consommation électrique nominale : 908 W Consommation électrique en veille (Comm. activée) : 2,0 W Consommation électrique en veille (Comm. désactivée) : 0,3 W
Altitude de fonctionnement	Altitude de 0 à 3048 m				
Température de fonctionnement	0 à +50°C*6 (Altitude de 0 à 1500 m, sans condensation) 0 à +45°C*6 (Altitude de 1501 à 3048 m, sans condensation)				
Température de stockage	-10 à +60°C (sans condensation)				
Poids*1	Environ 24 kg				

*1 Les spécifications s'appliquent à l'appareil avec ELPLM15 fixé.

*2 Le modèle ELPLR04 ne prend pas en charge le déplacement d'objectif.

*3 Les modèles ELPLU03/ELPLW05 ont une direction verticale maximale d'environ 24 % et une direction horizontale maximale d'environ 10 %.
Les modèles ELPLX02/ELPLX02W ont une direction haute maximale d'environ 20 %, une direction basse maximale d'environ 5 % et une direction horizontale maximale d'environ 15 %.

*4 Les modèles ELPLU03/ELPLW05 ont une direction verticale maximale d'environ 16 % et une direction horizontale maximale d'environ 9 %.
Les modèles ELPLX02/ELPLX02W ont une direction verticale maximale d'environ 5 % et une direction horizontale maximale d'environ 5 %.

*5 Durée approximative jusqu'à ce que la luminosité de la source lumineuse soit réduite de moitié
(En supposant que le projecteur est utilisé sous une atmosphère qui contient moins de 0,04 à 0,2 mg/m³ de particules en suspension dans l'air. La durée estimée varie selon l'utilisation et les conditions de fonctionnement du projecteur.)

*6 Si la température ambiante devient trop élevée, la luminosité est atténuée automatiquement.
(Environ 40°C à une altitude de 0 à 1500 m, et environ 35°C à une altitude de 1501 à 3048 m ; cependant, cela peut varier selon l'environnement et d'autres facteurs.)

Nom du produit			EB-L1755U EB-L1750U	EB-L1505UH EB-L1500UH	EB-L1495U EB-L1490U	EB-L1715S EB-L1710S	EB-L1515S EB-L1510S
Conne- teurs	Port Computer	1	Mini D-Sub 15 broches (femelle) bleu				
	Port Audio1	1	Mini-prise stéréo (3,5Φ)				
	Port BNC	1	5BNC (femelle)				
	Port Audio2	1	Mini-prise stéréo (3,5Φ)				
	Port DVI-D	1	DVI-D 24 broches liaison simple compatible HDCP				
	Port HDMI	1	HDMI HDCP2.2 pris en charge (audio uniquement pris en charge par PCM)			HDMI HDCP pris en charge (audio uniquement pris en charge par PCM)	
	Port Audio3	1	Mini-prise stéréo (3,5Φ)				
	Port Audio Out	1	Mini-prise stéréo (3,5Φ)				
	Port Monitor Out	1	Mini D-Sub 15 broches (femelle) noir				
	Port HDBaseT	1	RJ-45 (HDCP2.2 pris en charge)			RJ-45 (HDCP pris en charge)	
	Port LAN	1	RJ-45				
	Port d'entrée SDI	1	1BNC (femelle)			-	
	Port de Service *	1	Connecteur USB (Type B)				
	Port RS-232C	1	Mini D-Sub 9 broches (mâle)				
	Port Remote	1	Mini-prise stéréo (3,5Φ)				
Port USB (uniquement pour l'unité de Réseau sans fil)	1	Connecteur USB (Type A)					

* Compatible USB 2.0. Toutefois, les ports USB ne sont pas nécessairement compatibles avec tous les appareils prenant en charge des connexions USB.

Unités : mm

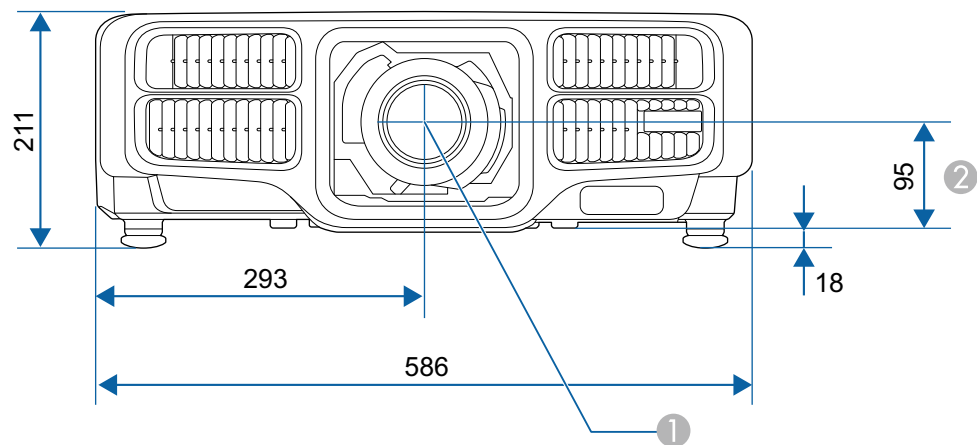

- ① Centre de l'objectif
- ② Distance entre le centre de l'objectif et le trou de montage pour bride de suspension

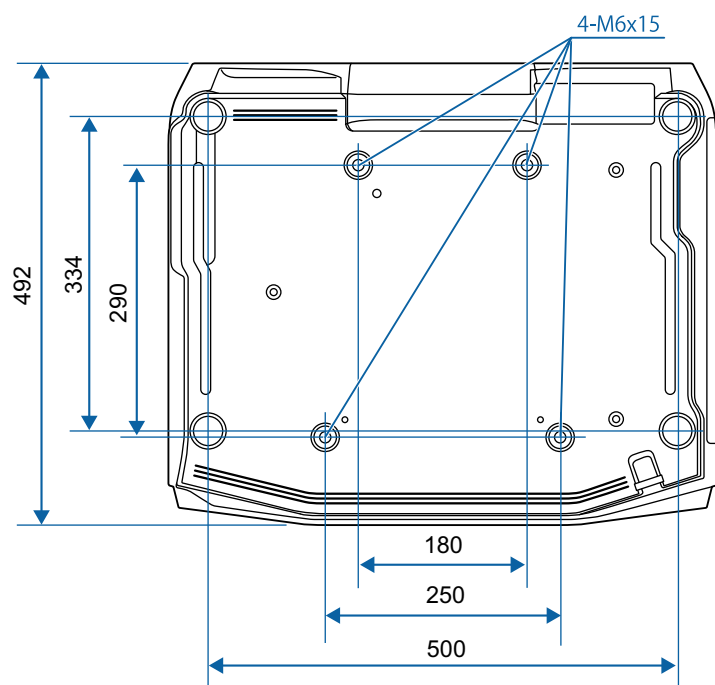

Cette section décrit brièvement les termes difficiles qui ne sont pas expliqués dans le texte de ce guide. Pour plus d'informations, consultez d'autres ouvrages de référence disponibles dans le commerce.

Adres. IP trappe	Il s'agit de l' <u>Adresse IP</u> de l'ordinateur de destination utilisé pour la notification d'erreurs dans SNMP.
Adresse IP	Numéro qui identifie un ordinateur connecté à un réseau.
Adresse passerelle	Serveur (routeur) utilisé pour la communication sur un réseau (sous-réseau) divisé en <u>Masque ss-rés</u> .
Alignement	Les signaux émis par les ordinateurs ont une fréquence spécifique. Si le projecteur ne s'aligne pas précisément avec cette fréquence, l'image produite ne sera pas de bonne qualité. L'action du projecteur qui s'accorde sur la fréquence de ces signaux (nombre de crêtes par seconde du signal) est appelée « alignement ». Si cet alignement n'est pas bien effectué, de larges bandes verticales apparaîtront sur les images projetées.
AMX Device Discovery	AMX Device Discovery est une technologie mise au point par AMX et destinée aux systèmes de contrôle AMX, afin de permettre une utilisation aisée des équipements cibles. Epson a mis en œuvre cette technologie de protocole et a prévu un paramètre destiné à activer la fonction de protocole (ON). Pour plus d'informations, consultez le site web d'AMX. URL : http://www.amx.com/
Contraste	La luminosité relative des zones claires et des zones sombres d'une image peut être augmentée ou diminuée pour faire ressortir ou au contraire adoucir du texte ou des images. C'est ce réglage que l'on appelle ajustement du contraste.
Control4 Simple Device Discovery Protocol (SDDP)	Control4 SDDP est une technologie développée par Control4 pour permettre aux systèmes de contrôle Control4 d'acquérir les informations relatives au périphérique pour le projecteur. Epson a mis en œuvre cette technologie de protocole et a prévu un paramètre destiné à activer la fonction de protocole (ON). Pour plus d'informations, consultez le site web de Control4. URL : http://www.control4.com/
DHCP	Abréviation de Dynamic Host Configuration Protocol. Ce protocole attribue automatiquement une <u>Adresse IP</u> aux appareils connectés à un réseau.
DICOM	Acronyme de Digital Imaging and Communications in Medicine. Norme internationale qui définit des normes d'imagerie et un protocole de communication pour les images médicales.
Entrelacé	Transmet les informations nécessaires à la création d'un écran en envoyant chaque autre ligne, en commençant par le haut de l'image et en parcourant vers le bas. Les images sont susceptibles de clignoter car un cadre s'affiche sur chaque autre ligne.
HDBaseT	Norme de connexion pour les produits électroniques grand public définie par la HDBaseT Alliance. Transmet différents signaux de commande, tels que les signaux vidéo en HD non compressés, les signaux audio et les signaux Ethernet 100BASE-TX, à l'aide d'un câble LAN.
HDCP	HDCP est l'abréviation de High-bandwidth Digital Content Protection. Cette technologie est utilisée pour éviter les copies illégales et protéger les droits d'auteur en chiffrant les signaux numériques envoyés sur les ports DVI et HDMI. HDCP2.2 est une norme de protection du droit d'auteur pour le contenu 4K.

HDTV	<p>Abréviation de High-Definition Television, télévision haute définition. Cette abréviation fait référence aux systèmes à haute définition qui satisfont les critères suivants :</p> <ul style="list-style-type: none"> • Résolution verticale de 720p ou 1080i, ou supérieure (p = Progressif, i = Entrelacé) • Rapport L/H de l'écran 16:9
Masque ss-rés	Valeur numérique qui définit le nombre de bits utilisés pour l'adresse réseau d'un réseau divisé (sous-réseau) à partir de l'adresse IP.
Mode d'infrastructure	Méthode de communication sans fil de périphériques entre plusieurs points d'accès d'un réseau local.
Progressif	Projette des informations afin de créer un écran à la fois, en affichant l'image d'un cadre. Même si le nombre de lignes est identique, le papillotement des images diminue car la quantité d'informations a doublé par rapport à un système entrelacé.
Rapport L/H	Rapport entre la largeur de l'image et sa hauteur. Les écrans avec un rapport horizontal/vertical 16:9, comme les écrans HDTV, sont des écrans larges. Les écrans SDTV et les écrans d'ordinateur généraux ont un rapport L/H 4:3.
SDTV	Abréviation de Standard Definition Television, télévision à définition standard. Cette abréviation fait référence aux systèmes de télévision qui ne satisfont pas aux critères de la télévision haute définition HDTV .
SNMP	Abréviation de Simple Network Management Protocol. Il s'agit du protocole de surveillance et de contrôle d'appareils tels que les routeurs et les ordinateurs connecté à un réseau TCP/IP.
Sync.	Les signaux émis par les ordinateurs ont une fréquence spécifique. Si le projecteur ne s'aligne pas précisément avec cette fréquence, l'image produite ne sera pas de bonne qualité. L'action du projecteur alignant les phases (positions relatives des crêtes et des creux) de ces signaux est appelée « synchronisation ». Si les signaux sont mal synchronisés, l'image peut devenir tremblante, brouillée ou déformée horizontalement.
Taux rafraîchi.	Les points lumineux des écrans ne conservent une même luminosité et une même leur couleur que pendant un temps très court. Pour qu'une image persiste à l'écran, celle-ci doit être balayée de nombreuses fois par seconde, pour « rafraîchir » les points lumineux de l'écran. Le nombre d'opérations de rafraîchissement par seconde est appelé cadence (ou fréquence ou taux) de rafraîchissement et s'exprime en hertz (Hz).
Vidéo component	Méthode visant à séparer le signal vidéo en une composante de luminosité (Y), une composante secondaire de bleu (Cb ou Pb) et une composante secondaire de rouge (Cr ou Pr).
Vidéo composite	Méthode visant à combiner le signal vidéo en composante de luminosité et une composante de couleur pour la transmission via un câble unique.

Tous droits réservés. Toute reproduction, intégration dans un système d'archivage ou diffusion par un procédé électronique, mécanique, par photocopie, enregistrement ou tout autre procédé est interdite sans l'autorisation écrite préalable de Seiko Epson Corporation. Aucune responsabilité du fait du brevet n'est acceptée suite à l'utilisation des présentes informations. De même, aucune responsabilité n'est acceptée pour les dommages résultant de l'utilisation des informations contenues dans le présent document.

Seiko Epson Corporation et ses filiales déclinent toute responsabilité envers l'acheteur de ce produit ou de tiers pour les dommages, pertes, coûts ou frais encourus par l'acheteur ou des tiers suite à un accident, une mauvaise utilisation ou une utilisation incorrecte de ce produit ou des modifications, réparations ou altérations non autorisées de ce produit ou, (sauf aux États-Unis) au non-respect des conditions d'utilisation données par Seiko Epson Corporation.

Seiko Epson Corporation ne peut être tenue responsable de tout dommage ou problème résultant de l'utilisation d'accessoires ou de pièces détachées qui ne sont pas d'origine Epson ou approuvées EPSON par Seiko Epson Corporation.

Le contenu de ce guide peut être modifié ou mis à jour sans avertissement préalable.

Les illustrations figurant dans ce guide peuvent différer du projecteur.

Restrictions d'emploi

En cas d'utilisation de ce produit pour des applications exigeant une grande fiabilité/sécurité, telles qu'appareils employés en transport aérien, ferroviaire, maritime, automobile, etc., appareils de prévention des catastrophes, divers appareils de sécurité, etc., ou appareils de fonction/précision, vous devrez, avant d'utiliser ce produit, considérer l'incorporation à votre système de dispositifs de sécurité positive et de moyens redondants assurant la sécurité et la fiabilité de l'ensemble du système. Étant donné que ce produit n'est pas destiné aux applications exigeant une fiabilité/sécurité extrême, telles que matériel aérospatial, matériel de communications principal, matériel de commande nucléaire ou matériel de soins médicaux directs, etc., vous devrez, après totale évaluation, décider si ce produit convient.

À propos des symboles

Système d'exploitation Microsoft® Windows Vista®

Système d'exploitation Microsoft® Windows® 7

Système d'exploitation Microsoft® Windows® 8

Système d'exploitation Microsoft® Windows® 8.1

Système d'exploitation Microsoft® Windows® 10

Dans ce guide, les systèmes d'exploitation ci-dessus sont désignés par « Windows Vista », « Windows 7 », « Windows 8 », « Windows 8.1 » et « Windows 10 ». Le terme collectif Windows peut en outre être utilisé pour désigner Windows, et plusieurs versions de Windows peuvent être désignées, Windows Vista/7/8/8.1/10 par exemple, sans mentionner Windows.

OS X 10.7.x

OS X 10.8.x

OS X 10.9.x

OS X 10.10.x

OS X 10.11.x

macOS 10.12.x

Dans ce guide, les systèmes d'exploitation ci-dessus sont désignés par « OS X 10.7.x », « OS X 10.8.x », « OS X 10.9.x », « OS X 10.10.x », « OS X 10.11.x » et « macOS 10.12x ». Le terme collectif « OS X » est en outre utilisé pour les désigner.

Marques commerciales et droits d'auteur

« EPSON » est une marque déposée de Seiko Epson Corporation. « EXCEED YOUR VISION » et « ELPLP » sont des marques commerciales ou marques déposées de Seiko Epson Corporation.

Mac, Mac OS et OS X, sont des marques commerciales de Apple Inc.
Microsoft, Windows, Windows Vista, PowerPoint et le logo Windows sont des marques commerciales ou déposées de Microsoft Corporation aux États-Unis et/ou dans d'autres pays.

App Store est une marque de service d'Apple Inc.

Google Play est une marque commerciale de Google Inc.

HDMI et High-Definition Multimedia Interface sont des marques commerciales ou des marques déposées de HDMI Licensing LLC. 

La marque commerciale PLink fait l'objet d'une demande d'enregistrement ou est déjà déposée au Japon, aux États-Unis et dans d'autres pays et régions.

WPA™ et WPA2™ sont des marques déposées de Wi-Fi Alliance.

« Code QR » est une marque déposée de DENSO WAVE INCORPORATED.

Crestron et Crestron RoomView sont des marques déposées de Crestron Electronics, Inc.

Art-Net™ Conçu par et Copyright Artistic Licence Holdings Ltd.

Extron® and XTP® are registered trademarks of Extron Electronics.

HDBaseT™ and the HDBaseT Alliance logo are trademarks of the HDBaseT Alliance.

Les autres noms de produits cités dans le présent manuel sont donnés à titre d'information uniquement et lesdits produits peuvent constituer des marques de leur propriétaire respectif. Epson décline tout droit quant à ces produits.

©SEIKO EPSON CORPORATION 2019. All rights reserved.

Indication of the manufacturer and the importer in accordance with requirements of directive 2011/65/EU (RoHS)

Manufacturer: SEIKO EPSON CORPORATION

Address: 3-5, Owa 3-chome, Suwa-shi, Nagano-ken 392-8502 Japan

Telephone: 81-266-52-3131

<http://www.epson.com/>







Importer: SEIKO EUROPE B.V.





Address: Azië building, Atlas ArenA, Hoogoorddreef 5, 1101 BA Amsterdam
Zuidoost The Netherlands



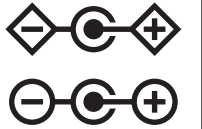

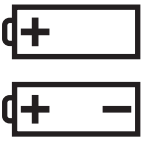





Telephone: 31-20-314-5000

<http://www.epson.com/europe.html>

Le tableau suivant indique la signification des symboles de sécurité étiquetés sur l'équipement.

N°.	Symbole	Standards approuvés	Signification
①		IEC60417 No. 5007	« ON » (alimentation) Pour indiquer la connexion au secteur.
②		IEC60417 No. 5008	« OFF » (alimentation) Pour indiquer le débranchement du secteur.
③		IEC60417 No. 5009	Veille Pour identifier l'interrupteur ou la position de l'interrupteur au moyen de la partie de l'équipement allumée afin de la passer en mode veille.
④		ISO7000 No. 0434B IEC3864-B3.1	Mise en garde Pour identifier une précaution générale lors de l'utilisation du produit.
⑤		IEC60417 No. 5041	Attention, surface chaude Pour indiquer que l'élément marqué peut être chaud et ne doit pas être touché sans prendre de précautions.
⑥		IEC60417 No. 6042 ISO3864-B3.6	Attention, risque de décharge électrique Pour identifier l'équipement qui présente un risque de décharge électrique.
⑦		IEC60417 No. 5957	Pour utilisation à l'intérieur uniquement Pour identifier un équipement électrique conçu principalement pour une utilisation à l'intérieur.
⑧		IEC60417 No. 5926	Polarité du connecteur d'alimentation c.c. Pour identifier la connexion positive et négative (la polarité) d'un équipement sur lequel une alimentation électrique c.c. peut être connectée.

N°.	Symbole	Standards approuvés	Signification
⑨		IEC60417 No. 5001B	Pile, général Sur un équipement alimenté par piles. Pour identifier un dispositif, par exemple un couvercle pour le compartiment des piles ou les bornes du connecteur.
⑩		IEC60417 No. 5002	Positionnement de l'élément Pour identifier le support des piles lui-même et pour identifier le positionnement du/des élément(s) à l'intérieur du support des piles.
⑪		IEC60417 No. 5019	Terre de protection Pour identifier la borne destinée à être connectée à un conducteur externe pour protection contre les décharges électriques en cas de défaut, ou la borne d'une électrode de terre de protection.
⑫		IEC60417 No. 5017	Terre Pour identifier une borne de terre (masse) dans le cas où le symbole no. 11 n'est pas requis explicitement non plus.
⑬		IEC60417 No. 5032	Courant alternatif Pour indiquer sur la plaque signalétique que l'équipement est adapté au courant alternatif uniquement ; pour identifier les bornes appropriées.
⑭		IEC60417 No. 5031	Courant continu Pour indiquer sur la plaque signalétique que l'équipement est adapté au courant continu uniquement ; pour identifier les bornes appropriées.

N°.	Symbole	Standards approuvés	Signification
15		IEC60417 No. 5172	Équipement de classe II Pour identifier les équipements répondant aux exigences de sécurité spécifiées pour les équipements de classe II conformément à IEC 61140.
16		ISO 3864	Interdiction générale Pour identifier les actions ou les opérations interdites.
17		ISO 3864	Interdiction de contact Pour indiquer des blessures pouvant survenir à cause d'un contact avec une partie spécifique de l'équipement.
18		---	Ne regardez jamais dans l'objectif de projection pendant que le projecteur est allumé.
19		---	Pour indiquer que l'élément marqué ne place rien sur le projecteur.
20		ISO3864 IEC60825-1	Attention, rayonnement laser Pour indiquer que l'équipement est doté d'une partie à rayonnement laser.
21		ISO 3864	Interdiction de démontage Pour indiquer un risque de blessure, telle qu'une décharge électrique, si l'équipement est démonté.
22		---	Ne regardez jamais l'objectif du projecteur lorsque la DEL d'éclairage est allumée.
23		IEC60417 No. 5266	Veille, veille partielle Pour indiquer que cette partie de l'équipement est en état prêt.
24		ISO3864 IEC60417 No. 5057	Attention, pièces amovibles Pour indiquer que vous devez rester à l'écart des pièces amovibles d'après les normes de protection.

- A**
- A/V Mute 21
 - Accessoires en option 255
 - Adres. IP trappe 1/2 174
 - Adresse électronique de notification 1/2/3
..... 174
 - Adresse IP 170, 172
 - Adresse passerelle 170, 172
 - Affichage 160
 - Afficher le fond 160
 - Ajustement Auto 156
 - Align. des panneaux 160
 - Alignement 156
 - Aliment. Directe 161
 - AMX Device Discovery 175
 - Arrière 161
 - Art-Net 175
 - Aspect 86, 156
 - Avant 161
- B**
- Balance des blancs 154
 - Bip 162
 - Blocage des boutons de la télécommande
..... 130
 - Bouton utilisateur 159
 - BT.709 81
- C**
- Calibrage lumière 7, 123, 178
 - Caméra document 255
 - Caractéristiques 299
- Cinéma** 81
- Clavier virtuel 167
- Conditions requises pour l'installation
..... 32
- Configuration de Split Screen 114
- Configuration menu 149
- Consommables 255
- Contraste 153
- Contraste dynamique 155
- Control4 SDDP 175
- Corr. géométrique 158
- Couvercle de remplacement d'objectif 29
- Crestron RoomView 175, 245
- Croix 118
- D**
- Date & heure 163
 - Décalage de l'objectif 36
 - DHCP 170, 172
 - DICOM SIM 81
 - Distance 256
 - Dynamique 81
- E**
- Écran 160
 - Écran d'accueil 63
 - Ecran démarrage 160
 - EDID 157, 206
 - Epson Projector Management 232
 - Epson Web Control 232
 - Esc 21
 - ESC/VP21 243
 - Etat 176
- Extron XTP 164
- E-Zoom 118
- F**
- Focus 40
 - Fonction d'aide 188
 - Fonction de configuration en lot 179
 - Fonction Projection multiple 98
 - Fonctionnement 161
- G**
- Gel 118
 - Grille de sortie d'air 17
- H**
- H/V-Keystone 158
 - HDBaseT 164
- I**
- ID de la télécommande 46
 - ID événement 176
 - ID projecteur 45
 - Indicateur de filtre 190
 - Info sync 176
 - Informations réseau 166
 - Intensité couleur 153
- L**
- Langue 165
 - Lecture du courrier 242
 - Liste des moniteurs pris en charge 292
 - Logo d'utilisateur 119

- Luminosité 153
- M**
- Masque ss-rés 170, 172
- Mémoire 159
- Menu 20, 149
- Menu Avancé 160
- Menu Base 167
- Menu Image 153
- Menu Information 176
- Menu LAN câblé 172
- Menu Réglage 158
- Menu Réinitialisation 177
- Menu Réseau 165
- Menu Réseau sans fil 168
- Menu Signal 156
- Message Broadcasting 175
- Messages 160
- Mire 34, 159
- Mise à l'échelle 157
- Mise à l'échelle 164
- Mode attente 163
- Mode couleurs 81, 153
- Mode haute alt. 161
- Moniteurs 292
- Mot de passe protégé 127
- Mot passe PJLink 167
- Mot-clé projecteur 168
- MotPss ContrôleWeb 168
- Mur d'angle 75
- N**
- Naturel 81
- Navigateur Web 232
- Netteté 153
- Nettoyage 221
- Nettoyage de la surface du projecteur 221
- Nettoyage du filtre à air et de la grille d'entrée d'air 221
- Niveau Noir 164
- Nom du projecteur 167
- Noms et fonctions des différentes parties du projecteur 16
- Notif nettoiy filtre 160
- Notif. courrier 173
- Notification par courrier 241
- Nuance 153
- Numéro de port 173
- Numéro de série 176
- O**
- Objectif de projection 29
- Overscan 156
- P**
- Panneau de commande 20
- Passerelle prioritaire 174
- Pause A/V 116
- Périodicité de remplacement du filtre à air 224
- Permuter les écrans 115
- Pied arrière 20
- Pieds avant réglables 20
- PJLink 244
- Plafond 161
- Planning 123
- Points de fixation du support de plafond 20
- Port Audio Out 18
- Port Audio1 18
- Port Audio2 19
- Port Audio3 18
- Port BNC 18
- Port Computer 18
- Port de Remote 19
- Port HDBaseT 19
- Port HDMI 19
- Port Monitor Out 18
- Port RS-232C 19
- Position 156
- Présentation 81
- Prise d'alimentation 17
- Procédure de remplacement du filtre à air 224
- Projection 161
- Projection multiple 81, 164
- Projector 62, 64
- Protéc. démarrage 127
- Protéc. logo utilis. 127
- Q**
- Qualité signal HDBaseT 176
- Quick Corner 158
- R**
- Récepteur à distance 16
- Recherche de source 20, 65
- Rechercher le point d'accès 171
- Réglage couleur 154

Réglage des couleurs	155
Réglage programme	164
Réglages A/V	163
Réglages de l'écran	32
Réglages de l'installation	32
Réinitiali. mémoire	177
Remplacement des piles	25
Résolution	156, 176
RoomView	246

S

Serveur SMTP	173
Signal entrée	176
SNMP	242
Source	114, 176
Split Screen	158
Superposition bords	102, 164
Surchauffe	192
Sync.	156

T

Taille de l'écran	115, 256
Taux rafraîchi.	176
Télécommande	22
Témoins	190
Témoins d'état	16
Température de fonctionnement	300
Température de stockage	300
Terminaison sync BNC	162
Tout réinit (Valeur défaut)	178
Tout Réinit.	178

U

Uniformité	160, 164
------------------	----------

V

Verrou. complet	129
Verrouillage util. obj.	130
Vers Configuration réseau	166
Volume	158